



TIKKA

**INSTRUCTION MANUAL
KÄYTTÖOHJEKIRJA
BRUKSANVISNING
MANUALE DI ISTRUZIONE
BEDIENUNGSANLEITUNG
MANUEL DE L'UTILISATEUR
MANUAL DE UTILIZACIÓN**

MADE IN FINLAND

T3 RH

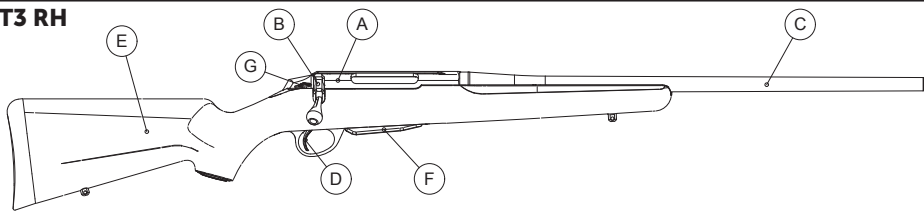

T3 LH

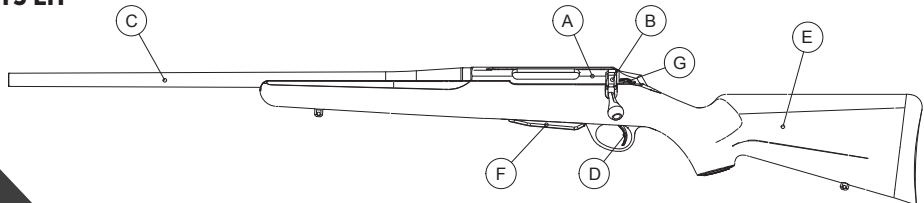

1

T3 RH

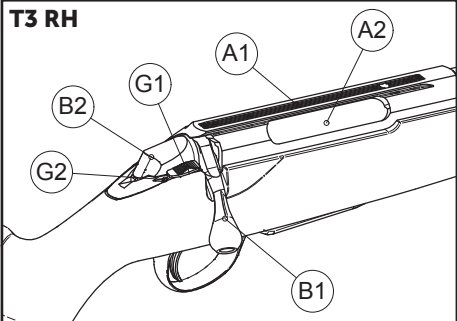

T3 RH

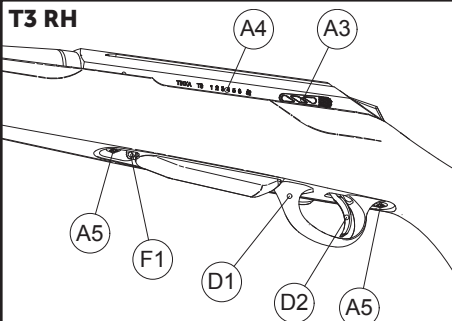

T3 LH

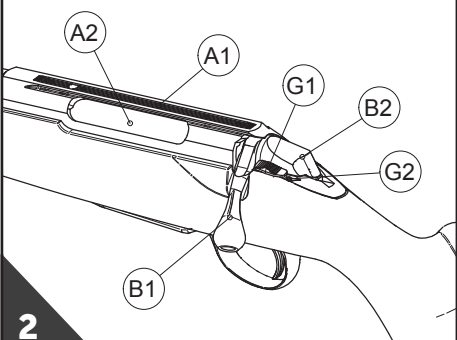

T3 LH

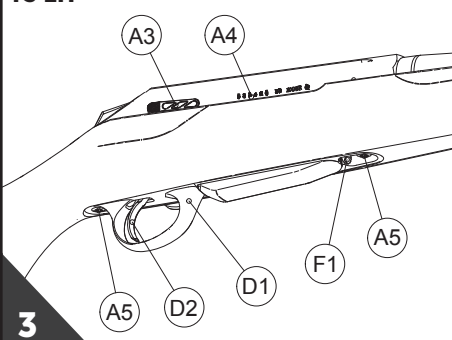

2

3

T3 RH

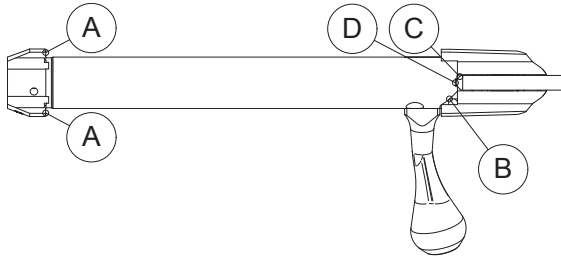

T3 LH

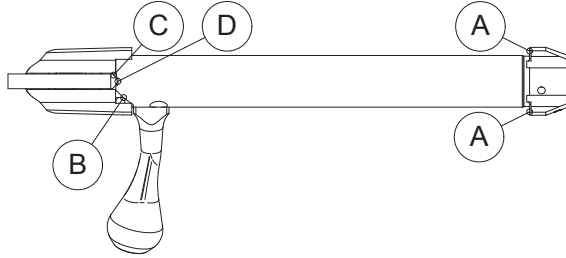

4

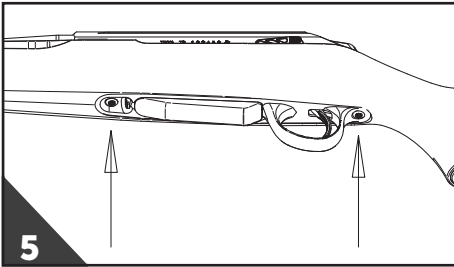

5

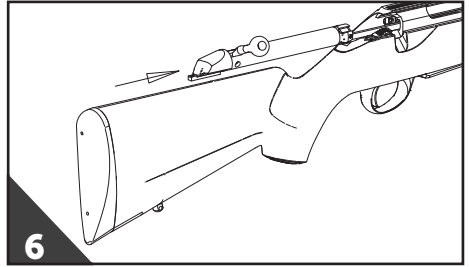

6

T3 RH

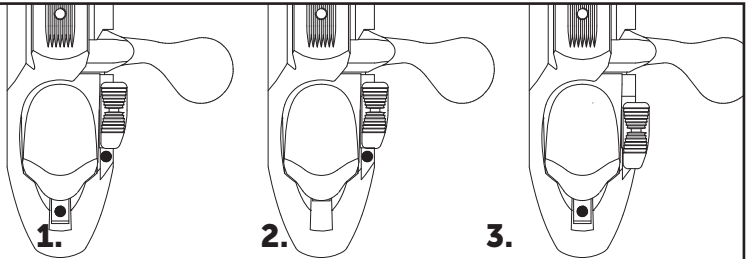

1.

2.

3.

T3 LH

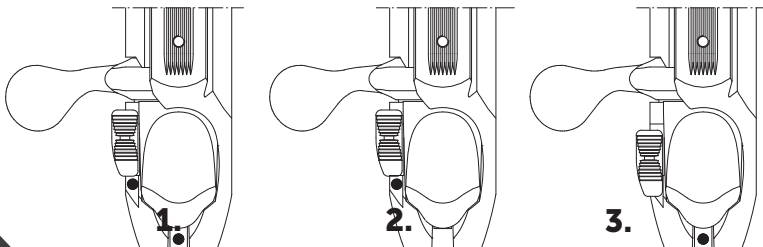

1.

2.

3.

7

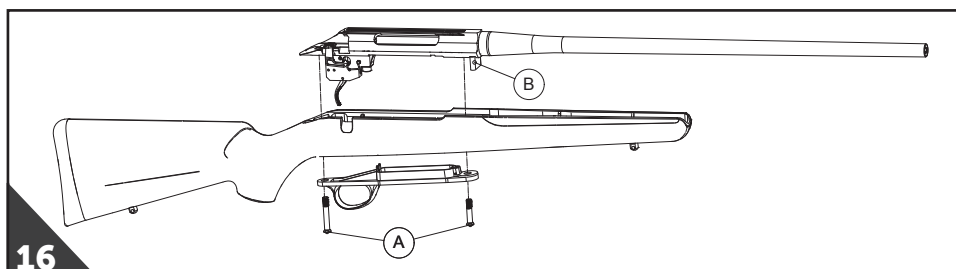
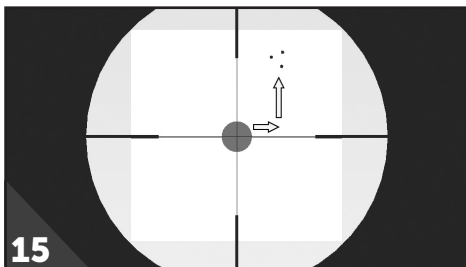
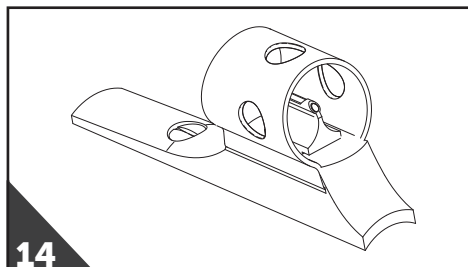
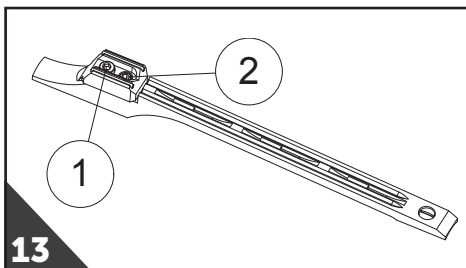
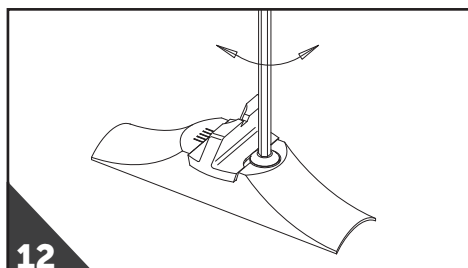
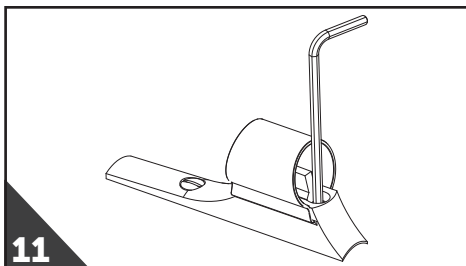
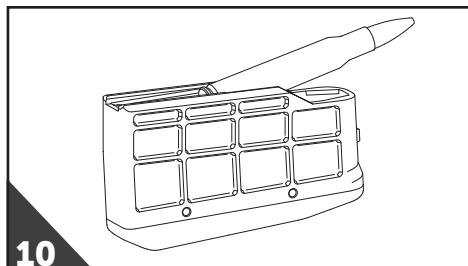
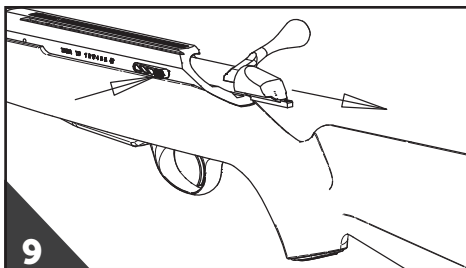
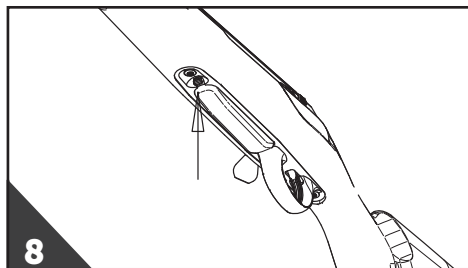

T3 RH

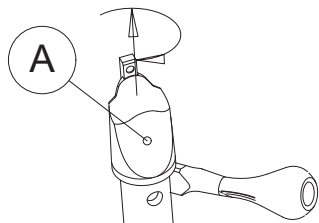

17

T3 LH

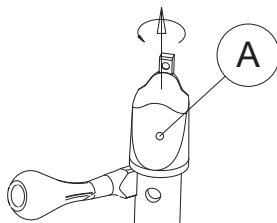

T3 RH

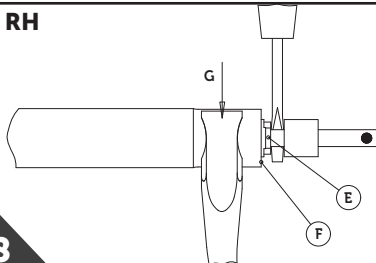

18

T3 LH

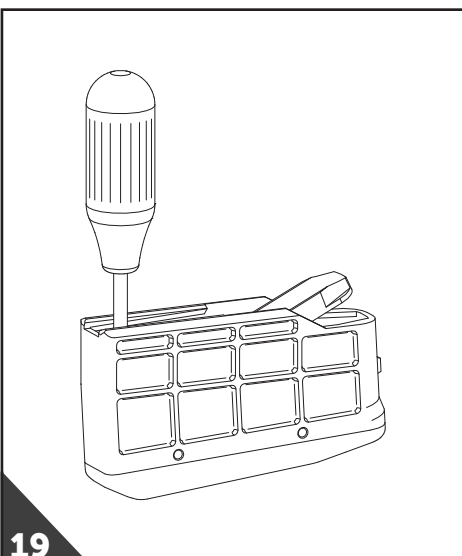
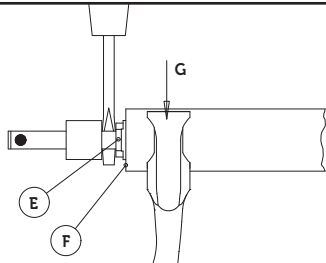

19

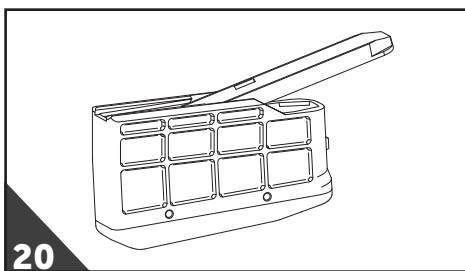

20

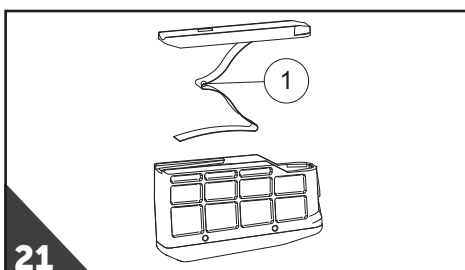

21

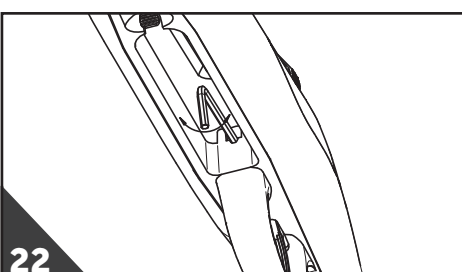

22

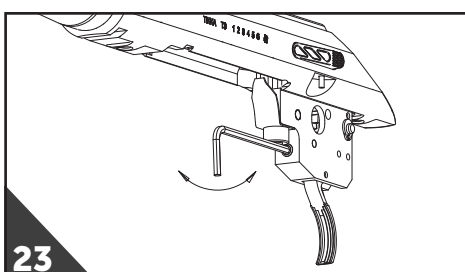

23

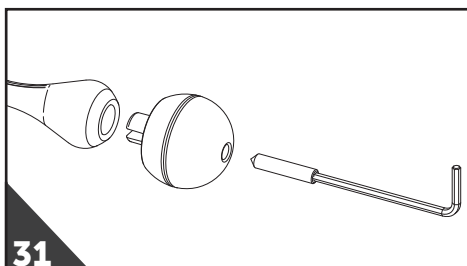
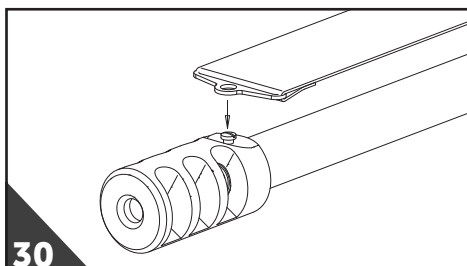
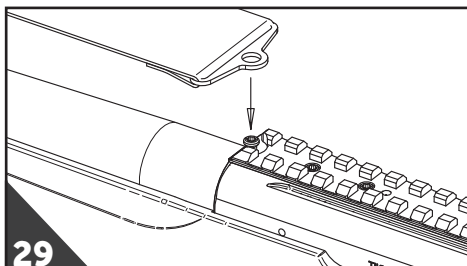
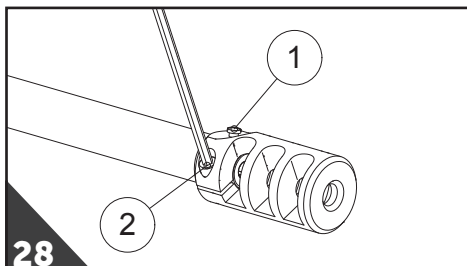
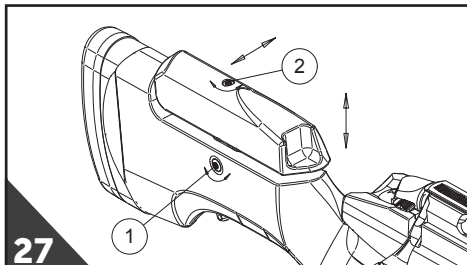
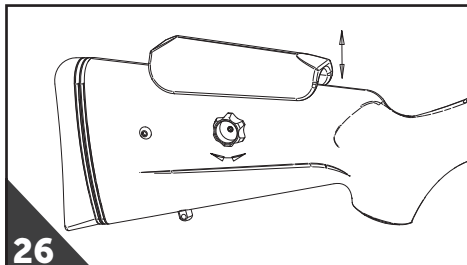
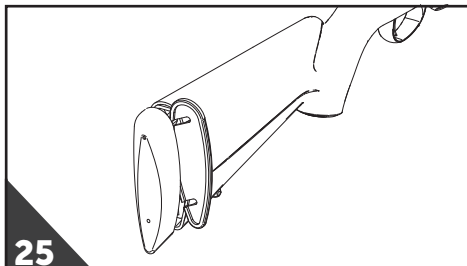
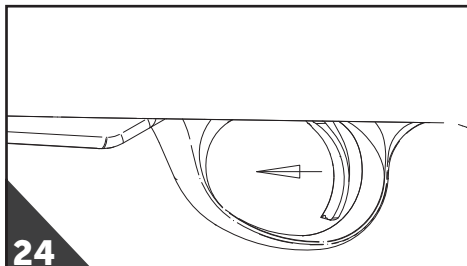

SOMMAIRE

INDICATIONS CONTENUES DANS CE MANUEL.....	76
CONSIGNES IMPORTANTES	76
NOMENCLATURE	77
DESCRIPTION	77
MONTAGE INITIAL DE L'ARME	77
UTILISATION DE LA SÛRETÉ.....	78
CONTRÔLE DE CHARGEMENT	78
CONTRÔLE D'OBSTRUCTION	79
MUNITIONS.....	79
TIR À SEC / CARTOUCHES « À BLANC ».....	79
CHARGEMENT ET TIR.....	80
CHARGEMENT DU CHARGEUR.....	80
CHARGEMENT ET TIR.....	80
DÉCHARGEMENT DE L'ARME.....	80
ORGANES ET LUNETTE DE VISÉE	81
MONTAGE D'UNE LUNETTE DE VISÉE.....	81
RÉGLAGE DES ORGANES DE VISÉE.....	81
ORGANES DE VISÉE STANDARD.....	81
ORGANES DE VISÉE DE BATTUE.....	81
RÉGLAGE DE LA VISÉE.....	81
DÉMONTAGE ET MONTAGE DES ÉLÉMENTS DE LA CARABINE.....	82
BOÎTE DE CULASSE.....	82
CULASSE.....	82
CHARGEUR	83
RÉGLAGES DE LA CARABINE.....	83
STECHER (SELON MODÈLE).....	83
RÉGLAGE DE LA LONGUEUR DE LA CROSSE.....	84
BUSC RÉGLABLE (SELON MODÈLE).....	84
ANNEAUX GRENADIÈRES	84
MONTAGE D'UN FREIN DE BOUCHE OU D'UN MODÉRATEUR DE SON.....	84
MONTAGE D'UNE BANDE ANTI-REFLETS.....	85
BOULE DE LEVIER DE CULASSE SURDIMENSIONNÉ.....	85
NETTOYAGE ET ENTRETIEN COURANTS.....	85
ENTRETIEN PÉRIODIQUE.....	86
RANGEMENT.....	87
CHANGEMENTS OPÉRATIONNELS OU DOMMAGES.....	87
GARANTIE	87
FICHE TECHNIQUE.....	88

CONSERVEZ TOUJOURS CE MANUEL AVEC VOTRE ARME. CE MANUEL DOIT TOUJOURS ÊTRE FOURNI AVEC L'ARME EN CAS DE CHANGEMENT DE PROPRIÉTAIRE.

INDICATIONS CONTENUES DANS CE MANUEL

ATTENTION

Un appel à l'ATTENTION indique une condition susceptible d'occasionner un accident et/ou des préjudices corporels graves, voire mortels, en cas de non-respect des instructions correspondantes.

PRUDENCE

Un appel à la PRUDENCE indique une condition susceptible d'occasionner des dégâts à votre arme en cas de non-respect des instructions correspondantes.

NOTA

Un NOTA indique une condition susceptible de s'avérer intéressante ou utile à l'égard du sujet concerné.

CONSIGNES IMPORTANTES

ATTENTION

LES ARMES À FEU PEUVENT ÊTRE DANGEREUSES ET SONT SUSCEPTIBLES D'OCCASIONNER DES PRÉJUDICES MATÉRIELS ET/OU DES PRÉJUDICES CORPORELS GRAVES, VOIRE MORTELS, SI ELLES SONT MANIPULÉES DE FAÇON INCORRECTE. LES RÈGLES DE SÉCURITÉ CI-APRÈS VISENT À VOUS RAPPELER QUE LA SÉCURITÉ DE MANIEMENT D'UNE ARME À FEU RELÈVE DE VOTRE RESPONSABILITÉ.

ATTENTION

Assurez-vous toujours que la sûreté est bien engagée tant que vous n'êtes pas prêt à faire feu.

PRUDENCE

Le Fabricant et/ou ses Distributeurs agréés locaux rejettent toute responsabilité en cas de défaut de fonctionnement du produit ou de tout préjudice corporel ou matériel résultant, en tout ou partie, d'une utilisation criminelle ou imprudente ou d'un maniement incorrect ou irréfléchi du produit, de modifications non autorisées, de l'utilisation de munitions inappropriées, chargées à la main, rechargées ou réusinées, d'une utilisation abusive ou d'un manque d'entretien du produit, ou d'autres facteurs échappant au contrôle direct ou immédiat du fabricant.

ATTENTION

LISEZ SOIGNEUSEMENT CE MANUEL DANS SON INTÉGRALITÉ AVANT D'UTILISER CETTE ARME À FEU. ASSUREZ-VOUS QUE LES PERSONNES QUI UTILISENT OU ONT ACCÈS À CETTE ARME À FEU ONT BIEN LU ET COMPRIS CE MANUEL DANS SON INTÉGRALITÉ AVANT DE L'UTILISER OU D'Y ACCÉDER.

ATTENTION

N'essayez pas de charger dans votre arme plus de cartouches que le nombre autorisé par la législation locale. Sako ne pourra être tenue responsable au regard de tout défaut de fonctionnement du produit, préjudice corporel ou matériel ou répercussion juridique découlant du non-respect des instructions de chargement édictées dans le manuel du produit Sako. Les modifications ou ajustements (non prévus par le fabricant) apportés à toute partie de la carabine dans le but d'en modifier la capacité de chargement entraînent l'annulation de la garantie.

NOUS RECOMMANDONS L'UTILISATION DE PIÈCES DE RECHANGE ET D'ACCESSOIRES SAKO/TIKKA D'ORIGINE. L'UTILISATION DE PIÈCES DE RECHANGE ET D'ACCESSOIRES D'AUTRES FABRICANTS RISQUE D'OCCASIONNER DES DÉFAUTS DE FONCTIONNEMENT ET/OU DES BRIS QUI NE SONT PAS COUVERTS PAR LA GARANTIE SAKO.

Toutes les informations contenues dans ce manuel étaient réputées exactes à l'heure de la publication. Les illustrations et les descriptions contenues dans cette brochure sont données à titre d'orientation générale et ne doivent pas être interprétées comme ayant force exécutoire. C'est ainsi que la société Sako Ltd. se réserve le droit d'apporter, à tout moment et sans préavis, les modifications qu'elle estime légitimes pour améliorer ses modèles ou pour satisfaire des exigences de nature industrielle ou commerciale.

NOMENCLATURE

Se reporter aux figures 1, 2 et 3, page I.

A Boîte de culasse

- A1 Rail supérieur (pour lunette de visée / hausse)
- A2 Fenêtre d'éjection
- A3 Arrêtoir / déclencheur de culasse
- A4 Modèle et numéro de série
- A5 Vis de boîte de culasse

B Culasse

- B1 Levier de culasse
- B2 Enveloppe de culasse

C Canon

D Détonateur

- D1 Pontet
- D2 Queue de détente

E Crosse

F Chargeur

- F1 Bouton d'éjection du chargeur

G Sûreté

- G1 Cran de sûreté
- G2 Indicateur de sûreté

DESCRIPTION

Toutes les carabines Tikka sont conçues et fabriquées par Sako, en Finlande. Nos produits, qui font notre fierté, sont à la hauteur de nos promesses. Avant d'être vendue, chaque carabine Tikka doit regrouper trois tirs sur une minute d'angle à une distance de 100 m. À la fois innovantes et durables, les carabines Tikka sont surtout d'une fiabilité à toute épreuve.

Ce manuel, qui s'applique à tous les modèles et toutes les variantes de carabine Tikka, inclut des descriptions du matériel standard comme des équipements optionnels. C'est ainsi que vous pourrez trouver dans ce manuel des informations qui ne se rapportent à votre modèle Tikka spécifique.

Une carabine est indissociable de sa finalité : toucher la cible visée avec succès. Et en termes de précision et de performance, Tikka n'a aucun rival à craindre.

MONTAGE INITIAL DE L'ARME

ATTENTION

CETTE ARME À FEU A LA CAPACITÉ DE METTRE FIN À VOTRE VIE OU À CELLE D'AUTRES PERSONNES ! FAITES TOUJOURS PREUVE D'UNE GRANDE PRUDENCE LORSQUE VOUS MANIEZ VOTRE ARME À FEU. LES ACCIDENTS RÉSULTENT PRESQUE TOUJOURS DU NON-RESPECT DES RÈGLES DE SÉCURITÉ OU D'UNE UTILISATION INCORRECTE.

PRUDENCE

Sako rejette toute responsabilité au regard des préjudices corporels ou matériels résultant d'un maniement incorrect ou irréfléchi ou d'un tir involontaire ou accidentel.

ATTENTION

Les opérations de montage, de démontage et d'entretien doivent être conduites avec l'arme déchargée (chambre à cartouche, boîte de culasse et chargeur vides). Examinez l'arme en regardant par l'âme du canon depuis l'arrière de la boîte de culasse. Ne dirigez jamais une arme à feu vers quelqu'un ni vers une surface dure ou plate lors des opérations de montage, de démontage et d'entretien. Traitez toujours l'arme à feu comme si elle était chargée.

NOTA

Il est recommandé de conduire les opérations de montage au-dessus d'une table pour récupérer les éléments que vous pourriez faire tomber.

Effectuez les préparations suivantes avant de commencer à utiliser la carabine :

- Essuyer l'huile du canon en y passant un petit chiffon sec en partant de la culasse de l'arme.
- Essuyer l'excédent d'huile de la culasse et du mécanisme à verrou.
- Vérifier que la partie encastrée de la culasse et les tenons de verrouillage (A, figure 4) sont propres. S'assurer que les surfaces des tenons de verrouillage (A), la pente de came (B) et la tête du chien (C) sont toutes légèrement graissées.
- Vérifier que les organes de visée (selon modèle) sont propres et exempts de débris.
- Vérifier que les vis de la boîte de culasse (figure 5) sont bien serrées.
- Insérer la culasse dans la boîte de culasse (figure 6).
- En cas d'utilisation d'une lunette de visée, fixer les supports et la lunette selon les instructions fournies avec les supports de lunette.

Après avoir contrôlé les points ci-dessus, votre carabine est prête pour un tir d'essai. REMARQUE : Si, après avoir lu ce manuel, vous avez des questions ou des doutes quant à l'entretien, à l'utilisation ou au fonctionnement de votre carabine, consultez votre armurier. Avant d'utiliser la carabine, vous devez vous familiariser avec son fonctionnement, comme avec la sécurité de maniement des armes à feu en général.

NOTA

La sûreté ne peut être engagée que lorsque le percuteur est en position armée. Le percuteur est mis en position armée en ramenant la culasse à verrou vers l'arrière. Lorsque le point rouge est visible sur la sûreté, cela signifie que la SÛRETÉ EST DÉSENGAGÉE (position 1 et 2, figure 7) et que l'arme à feu est prête à être utilisée. Lorsque l'anneau rouge n'est pas visible sur le cran de sûreté, cela signifie que la SÛRETÉ EST ENGAGÉE (position 3, figure 7).

ATTENTION

Rangez votre arme hors de portée des enfants et des personnes qui ne sont pas rompues au maniement des armes à feu. Pour réduire le risque d'accidents impliquant des enfants, déchargez votre arme à feu et rangez-la sous clé. Stockez les munitions dans un endroit verrouillé à part.

UTILISATION DE LA SÛRETÉ

La « sûreté » est le mécanisme d'une arme à feu qui bloque le mouvement de la détente, du levier d'armement et du levier de culasse. Le cran de sûreté se trouve sur le côté de la boîte de culasse, juste en dessous du levier de culasse. Un indicateur signale que la sûreté est sur la position « DÉSENGAGÉE ». Un indicateur visuel et tactile indique que la carabine est armée et PRÊTE À FAIRE FEU.

La sûreté est associée aux conditions suivantes (fig. 7) :

1. La carabine est en position armée et la sûreté est dans la position « DÉSENGAGÉE » (PRÊTE À FAIRE FEU).
2. La position de transport. La carabine est déchargée, en position désarmée et la sûreté est dans la position « DÉSENGAGÉE ».
3. La carabine est en position désarmée et la sûreté est dans la position « ENGAGÉE ».

Lorsque la sûreté est ENGAGÉE, elle verrouille :

- la culasse en position fermée ;
- le percuteur en position armée ;
- le mouvement du levier d'armement et de la queue de détente.

ATTENTION

La sûreté manuelle est un simple dispositif mécanique qui ne peut en aucune manière remplacer les règles de sécurité en matière de maniement des armes à feu.

NOTA

La sûreté ne peut être engagée que lorsque la carabine est en position armée. Si la carabine n'est pas en position armée, le cran de sûreté est repoussé vers l'avant.

CONTRÔLE DE CHARGEMENT

À différents endroits de ce manuel, il vous sera demandé de contrôler visuellement que votre carabine est bien déchargée. Cela devrait devenir une seconde nature, tout comme les précautions suivantes :

- Ne jamais supposer qu'une arme est déchargée.
- Ne jamais diriger ou pousser une arme à feu chargée vers vous ou une autre personne.
- Toujours contrôler visuellement que la chambre est vide.
- Retirer le chargeur et ouvrir la culasse avant de remettre la carabine à une autre personne.
- Ne jamais prendre ou donner la carabine à une autre personne sans avoir auparavant retiré le chargeur, ouvert la culasse et confirmé visuellement que la chambre est vide.

Pour confirmer visuellement que votre carabine est déchargée, procédez comme suit :

ATTENTION

NE GARDEZ PAS LE DOIGT SUR LA DÉTENTE et pointez le canon dans une DIRECTION SÛRE.

Inspectez la fenêtre d'éjection, la fenêtre de chargement et la chambre à cartouche en suivant les indications cidessous :

- Désengagez la sûreté manuelle en déplaçant le cran de sûreté vers l'avant (point rouge visible).

ATTENTION

Lorsque le point rouge est visible sur le cran sûreté, cela signifie que la SÛRETÉ EST DÉSENGAGÉE et que la carabine est prête à faire feu. Lorsque le point rouge n'est pas visible, cela signifie que la SÛRETÉ EST ENGAGÉE.

- Retirez le chargeur en appuyant sur le bouton d'éjection du chargeur (figure 8). Sur le modèle Tikka Compact Tactical Rifle le mécanisme d'éjection du chargeur se trouve à l'avant du pontet.
 - Retirez la culasse en levant le levier de culasse, en appuyant sur l'arrêt de culasse et en dégageant entièrement la culasse de la boîte de culasse (figure 9).
 - Vérifiez que la chambre à cartouche est vide.
- Si la carabine est déchargée, passez à l'étape suivante ; autrement, reportez-vous à la procédure « Déchargement de l'arme ».
- Fixez la culasse à la boîte de culasse et fermez la culasse. LE PERCUTEUR EST MAINTENANT EN POSITION ARMÉE. En pointant le canon dans une direction sûre, désarmez le percuteur en appuyant sur la queue de détente.

NOTA

Le percuteur ne peut être désarmé que lorsque la culasse est fermée.

CONTRÔLE D'OBSTRUCTION

ATTENTION

Assurez-vous toujours que la carabine est déchargée. Reportez-vous aux instructions du paragraphe « Contrôle de chargement ».

Contrôlez le canon pour vous assurer que la chambre et la culasse sont exemptes de toute obstruction. Cela est extrêmement important étant donné les préjudices corporels graves pouvant résulter à l'utilisateur ou aux personnes proches si une cartouche est tirée dans un canon ou une chambre obstruée.

Contrôlez l'âme du canon avant de fixer la culasse sur l'arme et avant utilisation ; si la culasse est déjà fixée, veuillez à procéder comme suit :

- Retirez le chargeur en appuyant sur le bouton d'éjection du chargeur (figure 8).
- Retirez la culasse en levant le levier de culasse, en appuyant sur l'arête de culasse et en dégageant entièrement la culasse de la boîte de culasse (figure 9).
- Regardez par l'âme de canon depuis l'arrière de la boîte de culasse pour vous assurer qu'il n'y a aucune obstruction, même mineure.
- Si vous détectez la présence d'un obstacle dans le canon, confiez la carabine à un armurier compétent pour qu'il élimine l'obstruction. Il est recommandé d'inspecter la carabine une nouvelle fois avant de l'utiliser.
- Fixez de nouveau la culasse à la boîte de culasse.

MUNITIONS

Utilisez uniquement des munitions de marque de haute qualité conformes aux normes de la C.I.P. (Commission Internationale Permanente pour l'épreuve des armes à feu portatives) ou du SAAMI (Sporting Arms and Ammunition Manufacturers Institute, Inc.). Assurez-vous que les munitions sont du bon calibre et que le mécanisme de chargement de l'arme est propre, sec et en bon état. La désignation des cartouches à utiliser avec votre carabine est marquée sur le côté du canon.

ATTENTION

Inspectez soigneusement chaque cartouche avant de la charger dans le chargeur. Assurez-vous que les douilles ne sont pas fendues ou déformées et que les cartouches sont exemptes de trace de choc et de tout défaut (cela concerne même les munitions d'usine).

Ne tirez pas des cartouches vieilles de plus de 10 ans avec cette carabine. Les amorces, la poudre, les douilles et les balles peuvent se détériorer avec le temps au risque d'occasionner des préjudices matériels et/ou corporels.

Les balles de plomb ont tendance à induire le plombage de l'âme de canon, ce qui peut augmenter considérablement la pression de décharge. Veuillez à éliminer toute accumulation de plomb constatée dans la chambre ou l'âme de canon après chaque utilisation. NE JAMAIS tirer avec des balles à enveloppe d'acier.

ATTENTION

Utilisez exclusivement des munitions de marque de haute qualité fabriquées en usine. L'utilisation de cartouches rechargées, chargées à la main, résinées ou non standard peut occasionner des dommages importants à l'arme ou des lésions corporelles graves à l'utilisateur ou aux autres personnes présentes. Des cartouches chargées de façon incorrecte peuvent s'avérer extrêmement dangereuses. Utilisez toujours des munitions conformes aux normes industrielles établies par la SAAMI ou la C.I.P. Sako Ltd rejette toute responsabilité en cas de dommages ou de blessures causées par l'emploi de munitions rechargées ou chargées à la main, ou par l'emploi de munitions inadaptées ou de mauvaise qualité.

TIR À SEC / CARTOUCHES « À BLANC »

Un tir à sec est défini comme un tir avec une arme à feu sans munition présente dans la chambre. Des tirs à sec prolongés peuvent endommager la culasse. Des « fausses douilles (capuchons à pression) » (des inserts de chambre qui permettent de tirer à sec avec une arme à feu sans risquer de l'endommager) sont disponibles chez la plupart des armuriers pour ceux qui souhaitent s'exercer au tir sans munitions réelles.

PRUDENCE

Si vous voulez vous entraîner au tir avec votre carabine sans utiliser de munitions réelles (« tir à sec »), insérez une fausse douille appropriée dans la chambre pour amortir la tombée du percuteur et limiter les risques de bris du percuteur. Des cartouches type « fausse douille » avec des amorces à ressort conviennent idéalement. Des cartouches « À BLANC » avec des orifices d'allumage vides conviennent pour s'exercer au chargement/déchargement, mais NE PROTÈGENT PAS le percuteur en tir à sec.

CHARGEMENT ET TIR

Les numéros de figure indiqués renvoient aux illustrations des pages **I**, **II**, **III**, **IV** et **V**.

⚠ ATTENTION

- Sako rejette toute responsabilité au regard des préjudices corporels ou matériels résultant d'un maniement incorrect ou irréfléchi ou d'une décharge involontaire ou accidentelle.
- Une cartouche active peut être présente dans la chambre et peut faire feu même si le chargeur est vide ou a été retiré.
- Familiarisez-vous avec les procédures de chargement ci-dessous sans utiliser de munitions avant de charger la carabine.
- Ne maniez jamais une arme à feu chargée sans connaître parfaitement les procédures de chargement. Pointez toujours l'arme dans une direction sûre.
- Ne gardez jamais le doigt sur la détente lorsque vous n'avez pas l'intention de tirer. Assurez-vous que la carabine n'est pas déjà chargée en retirant le chargeur et en rétractant la culasse pour vérifier que la chambre est vide.
- Assurez-vous que les cartouches que vous utilisez correspondent au calibre de votre carabine.
- Veillez à avoir effectué un contrôle d'obstruction avant de procéder au chargement.
- Veillez à avoir bien essuyé la chambre avec un chiffon sec avant de tirer !
- Portez toujours des lunettes de protection et des bouchons d'oreille lorsque vous tirez, et assurez-vous que les personnes qui se tiennent à proximité sont protégées de la même manière.

CHARGEMENT DU CHARGEUR

- Pour charger le chargeur, retirez-le de la carabine en appuyant sur le bouton d'éjection du chargeur (figure 8).
- Tenez le chargeur d'une main. De l'autre main, placez une cartouche sur le transporteur devant les lèvres du chargeur. Appuyez la cartouche sur le transporteur et insérez-la complètement sous les lèvres jusqu'à ce qu'elle soit entièrement logée dans le corps du chargeur (figure 10).
- Répétez la procédure jusqu'à ce que le chargeur soit complètement chargé.

⚠ PRUDENCE

N'essayez pas d'insérer de force plus que le nombre maximal de cartouches spécifié pour votre chargeur. Un chargeur surchargé risque de présenter des défauts de fonctionnement.

CHARGEMENT ET TIR

- Après avoir inséré le chargeur chargé dans la carabine, levez le levier de culasse et tirez la culasse complètement en arrière. En poussant la culasse vers l'avant, la cartouche est introduite dans la chambre, et en faisant pivoter le levier vers le bas, le mécanisme à verrou se ferme et la carabine est armée.
- Tirez le cran de sûreté en arrière sur la position « ENGAGÉE ».

⚠ ATTENTION

L'arme est maintenant chargée et prête à faire feu après avoir désengagé la sûreté manuelle. Ne gardez jamais le doigt sur la détente et évitez tout risque de contact de la détente avec d'autres objets si vous n'avez pas l'intention de tirer. Ne braquez jamais une arme à feu sur une cible dont vous n'êtes pas sûr.

- Pour faire feu, désengagez la sûreté (point rouge visible) et appuyez sur la détente.
- Répétez la séquence pour tirer une autre balle. Si vous ne prévoyez pas de tirer un second coup, engagez la sûreté (point rouge non visible) en tenant l'arme pointée dans une direction sûre et les doigts à l'écart de la détente. Si vous avez fini de tirer, déchargez la carabine comme indiqué au paragraphe « Déchargement de l'arme ».

⚠ ATTENTION

Si la carabine ne fait pas feu après avoir appuyé sur la détente, engagez la sûreté, attendez au moins une minute et déchargez l'arme en prenant toutes les précautions indiquées à la section correspondante.

DÉCHARGEMENT DE L'ARME

⚠ ATTENTION

Déchargez toujours l'arme immédiatement après avoir fini de tirer. Ne rangez jamais une arme à feu chargée. Pour ranger la carabine, reportez-vous au paragraphe « Rangement ».

- En veillant à pointer l'arme dans une direction sûre, désengagez la sûreté en poussant le cran vers l'avant (point rouge non visible).
- Levez le levier de culasse et tirez la culasse en arrière pour extraire la cartouche active de la chambre.
- Retirez le chargeur en appuyant sur le bouton d'éjection du chargeur (figure 8).
- Après avoir vérifié que la carabine est déchargée et qu'elle ne contient plus aucune cartouche, fermez la culasse, pointez l'arme dans une direction sûre et appuyez sur la détente pour désarmer le percuteur.

- Pour décharger le chargeur, saisissez-le en entourant le magasin d'une main, partie inférieure vers le bas et devant vers l'avant. Avec l'extrémité du pouce, appuyez fermement sur le bord de la cartouche et poussez vers l'avant du magasin. Tandis que la cartouche se déplace vers l'avant, inclinez-la légèrement vers le haut avec l'index. Répétez jusqu'à ce que le chargeur soit vide.

ORGANES ET LUNETTE DE VISÉE

⚠ ATTENTION

- Assurez-vous toujours que la carabine est déchargée avant de régler les organes de visée. Reportez-vous aux instructions du paragraphe « Contrôles de chargement ».
- Assurez-vous que la carabine est pointée dans une direction sûre.

MONTAGE D'UNE LUNETTE DE VISÉE

Pour équiper votre carabine Tikka d'une lunette de visé, vous avez besoin d'un montage de lunette approprié. Les montages de lunette et colliers Optilock™ sont conçus spécialement pour s'adapter aux carabines Sako et Tikka. Renseignez-vous auprès de votre revendeur Tikka local.

Le montage de lunette se fixe sur le rail de 17 mm situé sur le dessus de la boîte de culasse. Un orifice circulaire situé à l'avant du rail agit comme une butée de recul, assurant l'autoverrouillage de l'embase de montage sur la boîte de culasse. Certains modèles Tikka sont équipés d'un rail Picatinny (MIL-STD-1913) sur le dessus de la boîte de culasse, qui permet d'adapter n'importe quel type de support de lunette Picatinny standard. Sur le rail Picatinny, ce sont les rainures des vis d'embase qui servent de butées de recul.

Avant de vous procurer un montage de lunette, vérifiez sa compatibilité avec la carabine (type de rail de fixation, etc.) et la lunette de visée. Veuillez vous reporter aux instructions du montage de lunette pour l'installation, les réglages et l'utilisation.

RÉGLAGE DES ORGANES DE VISÉE

Votre carabine Tikka peut être équipée d'organes de visés ouverts standard ou de battue. Toutes les carabines Tikka équipées d'organes de visée ouverts sont réglées sur zéro à 100 m en usine. Si cela ne convient pas, les organes de visée peuvent être réglés en procédant comme décrit ci-après.

ORGANES DE VISÉE STANDARD

Le réglage en élévation se fait en ajustant le guidon comme suit (figure 11) :

1. Réglez la vis située à l'avant du guidon à l'aide d'une clé hexagonale de 2 mm.
2. Tournez la vis dans le sens des aiguilles d'une montre pour relever la mire et abaisser le point d'impact. Chaque déplacement vertical ou horizontal de 0,5 mm (0,02 pouce) déplace le point d'impact d'environ 12 cm (5 pouces) à 100 m (110 yards).

Le réglage en dérive se fait en ajustant la hausse comme suit (figure 12) :

1. Desserrez la vis (2) avec une clé hexagonale de 2 mm et
2. déplacez latéralement la planchette de hausse (1) dans la direction souhaitée. Pour déplacer le point d'impact vers la droite, déplacez la planchette de hausse vers la droite. La hausse est graduée de façon à permettre une estimation du réglage.
3. Serrez précautionneusement la vis (2).

ORGANES DE VISÉE DE BATTUE

Le réglage en élévation se fait en ajustant la hausse comme suit (figure 13) :

- Pour rehausser le point d'impact, relevez la hausse en desserrant la vis avant (1), puis en serrant précautionneusement la vis (2).
- Pour abaisser le point d'impact, abaissez la hausse en desserrant la vis arrière (2), puis en serrant précautionneusement la vis (1).

Faites appel à un armurier agréé Sako si un réglage du guidon (figure 14) s'avère nécessaire.

RÉGLAGE DE LA VISÉE

Les instructions qui suivent donnent uniquement des directives générales sur le réglage de la lunette de visée de la carabine. Les procédures spécifiques à appliquer peuvent varier en fonction de la marque et du modèle de lunette. La lunette ou les organes de visée doivent être préalablement réglés pour faciliter l'opération de réglage effectif de la visée. Le simbleautage (réglage de la ligne de visée) peut être effectué à l'aide d'un dispositif de simbleautage (« boresighter ») spécifique OU en procédant comme suit :

1. Installez l'arme sur un support stable, tel qu'un chevalet ou un sac de sable, et retirez la culasse.
2. Placez une cible (feuille de papier, par exemple) à une distance de 25 à 30 mètres environ.
3. Ajustez la position de la carabine pour que vous puissiez voir la cible par l'âme du canon. Assurez-vous que la carabine reste fixe.
4. Regardez dans la lunette ou les organes de visée et procédez au réglage en dérive et en élévation de façon à faire coïncider le centre du réticule avec le point visé à travers le canon.

À l'issue du simbleautage, il faut procéder au réglage définitif en tirant sur une cible située à 100-150 m. À nouveau, il vaut mieux le faire à partir d'un chevalet de tir ou de tout autre support stable.

Suivez les instructions de réglage et les autres consignes données par le fabricant de l'organe de visée que vous

utilisez. Une fois que cette phase de préparation est terminée et que vous êtes prêt à commencer le réglage de la visée, procédez comme suit :

1. Visez le centre de la cible et tirez 3 fois.
2. Déchargez la carabine et vérifiez le groupage des coups à l'aide de jumelles ou d'une longue-vue.
3. Réglez la visée (en élévation et en dérive) de façon à faire coïncider le centre du réticule avec le centre du groupage de coups (fig. 15).
4. Répétez la procédure jusqu'à ce que les coups soient groupés à proximité du centre de la cible.

DÉMONTAGE ET MONTAGE DES ÉLÉMENTS DE LA CARABINE

ATTENTION

- Toujours vérifier que la carabine est déchargée (chambre à cartouche vide, boîte de culasse vide, chargeur vide). Inspectez votre arme en regardant par la fenêtre d'éjection et la chambre. Si elle n'est pas vide, déchargez-la en suivant les instructions du paragraphe « Déchargement de l'arme ». Assurez-vous que le percuteur est désarmé.
- Ne dirigez jamais une arme à feu vers quelqu'un ou vers une surface dure et plate. Traitez toujours votre carabine comme si elle était chargée.

NOTA

Il est recommandé de conduire les opérations de démontage au-dessus d'une table pour récupérer les éléments que vous pourriez faire tomber.

BOÎTE DE CULASSE

Démontez la boîte de culasse de la crosse en procédant comme suit (figure 16) :

1. Assurez-vous que la carabine n'est pas chargée.
 2. Retirez la culasse et le chargeur (figures 8 et 10).
 3. Desserrez les deux vis de fixation (A) de la boîte de culasse à l'aide d'un tournevis Torx T25.
 4. Déposez le pontet en le tirant vers le bas.
 5. Dégagez précautionneusement la boîte de culasse de la carabine en la tirant vers le haut.
- Pour l'installation, suivez la procédure inverse. Veillez à bien remettre le bloc de recul métallique (B) en place dans la crosse et à tirer la boîte de culasse vers l'arrière avant de serrer les vis de fixation de la boîte de culasse pour qu'il n'y ait pas de jeu dans le tenon de recul.

NOTA

La goupille dans l'arrêtoir de culasse est pré-soumise à l'action du ressort. Il peut cependant arriver qu'elle se dégage de la boîte de culasse si les composants sont manipulés sans ménagements.

CULASSE

Il n'est généralement pas nécessaire de démonter la culasse, mais si vous avez des raisons de croire que de l'huile y a pénétré, il est indispensable de la nettoyer pour assurer son bon fonctionnement. Cela est particulièrement important si vous utilisez la carabine par temps froid ou rude.

Pour démonter la culasse, vous pouvez procéder comme suit :

1. Vérifiez soigneusement que la carabine est déchargée et démontez la culasse de la carabine en appuyant sur le levier du déclencheur de culasse situé sur le côté de la boîte de culasse et en tirant la culasse en arrière.
2. Retirez l'enveloppe de culasse (A, figure 17) en la faisant tourner dans le sens des aiguilles d'une montre (**gaucher** : sens inverse des aiguilles d'une montre) jusqu'à la butée, et dégagez-la de la culasse en tirant dessus.
3. Insérez la pointe d'un tournevis (3 mm de largeur environ) dans l'espace entre le chien et la bague de retenue du levier de culasse (figure 18). **IMPORTANT ! Ne retirez pas la pointe du tournevis tant que vous n'êtes pas prêt à remonter l'enveloppe de culasse.**
4. Dégagez l'ensemble percuteur en tournant le tournevis dans le sens inverse des aiguilles d'une montre (**gaucher** : sens des aiguilles d'une montre). Poussez l'ensemble percuteur vers l'avant jusqu'à ce que la came de blocage (E, figure 18) de la bague de retenue du levier de culasse touche la surface arrière de la culasse.
5. Dégagez le levier de culasse du corps de culasse. Si le levier de culasse est difficile à bouger, il peut être plus facile de le retirer en tapant dessus (avec un marteau en plastique, par exemple) à l'extrémité boîte de culasse (G, figure 18).
6. Retirez l'ensemble percuteur de la culasse.

Normalement, il n'est pas nécessaire de démonter davantage la culasse pour la nettoyer.

Pour remonter la culasse après l'avoir nettoyée, procédez dans l'ordre inverse :

1. Poussez l'ensemble percuteur dans son logement. Assurez-vous que la bague de retenue du levier de culasse est correctement positionnée pour vous permettre de réinsérer le levier de culasse en place sans entraver l'opération.
2. Remontez le levier de culasse sur le corps de culasse.
3. Réengagez l'ensemble percuteur en tournant le tournevis dans le sens des aiguilles d'une montre (**gaucher** : sens inverse des aiguilles d'une montre) jusqu'à la butée. Assurez-vous que la bague de retenue maintient bien le levier en place.
4. Réinstallez l'enveloppe de culasse en la faisant tourner dans le sens inverse des aiguilles d'une montre (**gaucher** : sens des aiguilles d'une montre) jusqu'à ce que le chien vienne buter dans l'encoche (D, figure 4) avant la pente de came.

CHARGEUR

Il se peut que vous soyez parfois amené à démonter le chargeur pour ôter les salissures, les résidus de poudre ou la poussière qui peuvent s'y être accumulés. Pour cela, veuillez procéder comme suit :

1. Retirez le transporteur et le ressort en poussant l'arrière du transporteur avec un tournevis ou un outil de même type (figure 19) de façon à dégager l'extrémité avant du transporteur.
2. Sortez le transporteur et le ressort du magasin (figure 20), sans enlever la palette du chargeur.
3. Nettoyez le magasin, le ressort et le transporteur à l'eau savonneuse chaude ou à l'huile de paraffine. Graissez légèrement toutes les pièces avant de remonter le chargeur.
4. Remontez le chargeur en suivant les étapes 1 et 2 dans l'ordre inverse. Assurez-vous que le ressort du chargeur (1, figure 21) est correctement positionné (comme illustré à la figure 21).

RÉGLAGES DE LA CARABINE

⚠ ATTENTION

- Toujours vérifier que la carabine est déchargée (chambre à cartouche vide, boîte de culasse vide, chargeur vide). Inspectez votre arme en regardant par la fenêtre d'éjection et la chambre. Si elle n'est pas vide, déchargez-la en suivant les instructions de la section correspondante. Assurez-vous que le percuteur est désarmé.
- Ne dirigez jamais une arme à feu vers quelqu'un ou vers une surface dure et plate. Traitez toujours votre carabine comme si elle était chargée.

POIDS DE DÉPART

⚠ ATTENTION

- L'engagement de la gâchette, la sûreté et les autres éléments de la culasse sont des mécanismes de précision qui ont été réglés à l'usine et ne doivent en aucun cas être modifiés. Toute modification apportée à l'arme peut impacter sa sécurité et augmenter le risque de lésions corporelles graves.
- Pour des raisons de sécurité, n'essayez JAMAIS de réduire le poids de départ sous 10 N (2 livres).
- La sûreté doit être réajustée si vous êtes amené à remplacer la détente, la gâchette ou le cran de sûreté. Le mécanisme de détente doit être retourné au fabricant pour cette intervention.

Votre carabine Tikka est équipée d'un mécanisme de détente standard ou d'un stecher (en option). Les deux types de détente sont réglés à l'usine et ne nécessitent théoriquement aucun ajustement. Vous pouvez cependant modifier le poids de départ (« trigger pull ») en procédant comme suit (figure 22) :

1. Déposez la culasse et le chargeur.
 2. Insérez une clé hexagonale de 2,5 mm dans le trou de vis situé dans le logement du chargeur. Sur certains modèles Tikka, il est nécessaire d'ôter la vis de réglage de la mécanique de la crosse. Dans tous les cas, cela permet d'accéder plus facilement à la vis (figure 23).
 3. Tournez la vis dans le sens des aiguilles d'une montre pour augmenter le poids, et dans le sens inverse pour le réduire. Réglez le poids entre 10 et 20 N (2 et 4 livres).
 4. Réinstallez la boîte de culasse en suivant les instructions ci-dessus.
- Le poids de départ est réglé entre 13 et 15 N (3 livres) à l'usine et peut être ajusté entre 10 et 20 N (2 1/4 et 4 7/16 livres).

📘 NOTA

La vis de réglage du poids de départ est autofreinée et nécessite l'utilisation d'un outil approprié.

⚠ PRUDENCE

Ne procédez à aucun autre réglage de la détente ! Faites appel à un armurier agréé si vous notez des changements dans le fonctionnement de la détente.

STECHE (SELON MODÈLE)

Si vous voulez utiliser la détente comme une détente normale, tirez la détente de façon habituelle vers l'arrière. Vous pouvez aussi « COMBINER » le mécanisme de détente en poussant la détente vers l'avant jusqu'à la butée (figure 24). Il suffit maintenant d'une légère pression sur la détente pour faire feu. En position « STECHER », le poids de départ est de 2 - 2,5 N (7 - 9 onces) et ne peut être ajusté.

Il est IMPOSSIBLE de basculer la détente sur la position « STECHER » lorsque la carabine est armée avec la SÛRETÉ ENGAGÉE. Pour rebasculer la détente sur la position « NON STECHER », la méthode la plus sûre consiste à ENGAGER LA SÛRETÉ ou à ouvrir la culasse.

📘 NOTA

Lorsque la sûreté est sur la position « ENGAGÉE », le mécanisme de détente et la culasse sont verrouillés. La carabine ne peut être armée que lorsque la sûreté est dans la position « DÉSENGAGÉE ».

⚠ PRUDENCE

N'ajustez pas l'écart entre la détente et le plongeur du ressort de détente ! Faites appel à un armurier agréé si vous notez des changements dans le fonctionnement de la détente.

⚠ ATTENTION

Lorsque la détente est sur la position « STECHER », l'arme doit être maniée avec la plus grande prudence, le moindre choc ou la moindre secousse pouvant déclencher le coup de feu.

RÉGLAGE DE LA LONGUEUR DE LA CROSSE

La longueur de la crosse peut être réglée au moyen d'intercalaires fournis en option. L'utilisateur peut placer le nombre d'intercalaires voulu entre la crosse et la plaque de couche pour régler la longueur de la crosse selon ses préférences. Pour régler la longueur de la crosse, procédez comme suit (figure 25) :

1. Desserrez les deux vis de la plaque de couche (**T3 Sporter** : retirez complètement la plaque de couche). Pour éviter de déchirer la plaque de couche lors de l'opération, appliquez une petite quantité d'eau savonneuse autour des trous de vis de la plaque de couche.
2. Ajoutez (ou retirez) le nombre d'intercalaires voulu entre la crosse et la plaque de couche. Si vous comptez insérer plus de deux intercalaires, il vous faudra remplacer les vis de la plaque de couche par des vis plus longues.
3. Serrez les vis de fixation de la plaque de couche.

Le modèle **T3 Lite Compact** est fourni avec un intercalaire de 30 mm pour bénéficier d'une longueur de crosse de taille standard. Pour installer l'intercalaire, il est nécessaire de retirer complètement la plaque de couche de la crosse et de remplacer les vis de fixation courtes par des vis plus longues.

ⓘ PRUDENCE

Veillez à utiliser des vis de longueur adéquate et ne pas trop les serrer, au risque d'endommager la crosse de façon permanente sinon. La garantie ne couvre pas les dommages dus à une fixation incorrecte de la plaque de couche.

BUSC RÉGLABLE (SELON MODÈLE)

Certains modèles Tikka sont équipés d'une joue réglable en hauteur pour mieux s'adapter au style et à l'équipement de visée du tireur. Le réglage en hauteur (figure 26) s'effectue en procédant comme suit (pour le réglage du modèle **T3 Sporter**, voir le paragraphe suivant) :

1. Desserrez la molette de blocage située sur le côté droit de la crosse arrière en la faisant tourner dans le sens inverse des aiguilles d'une montre.
2. Levez ou abaissez le busc selon les besoins. La tige-guide arrière est graduée à intervalles de 5 mm pour faciliter le réglage.
3. Serrez la molette de blocage (à la main) en la faisant tourner dans le sens des aiguilles d'une montre. Ne serrez pas la molette lorsque le busc se trouve au-dessus de la dernière encoche des graduations de la tige-guide.

Lorsque le busc est en position basse, il augmente la hauteur du busc de 10 mm. Si vous souhaitez utiliser des mires métalliques, vous pouvez retirer le busc en desserrant simplement la molette de blocage et en soulevant le busc. Lors du remontage du busc, veillez à ce que la tige-guide graduée s'engage dans le trou situé le plus à l'arrière. En cas de besoin, la molette peut être montée sur le côté gauche de la crosse.

Réglage vertical et horizontal du busc sur le modèle **T3 Sporter** (figure 27) :

1. Desserrez la vis de blocage (1) située sur le côté droit de la crosse arrière à l'aide d'un tournevis Torx T25.
2. Levez ou abaissez le busc à l'aide de la vis de réglage qui se trouve dessous. Le réglage en hauteur est conservé même en cas de démontage ultérieur du busc.
3. Pour le réglage horizontal, desserrez la vis de blocage (2) située au-dessus du busc et déplacez le busc dans le sens latéral.
4. Serrez les vis de blocage lorsque vous êtes satisfait du réglage vertical et horizontal.

ANNEAUX GRENADIÈRES

Tous les modèles Tikka sont munis d'anneaux de bretelle standard situés sous le devant-bois et sous la crosse. L'anneau de bretelle avant peut aussi être utilisé pour fixer la carabine sur un bipied. Le modèle **T3 TAC** peut être équipé d'un support anneau de bretelle placé sur l'un ou l'autre des côtés de la crosse arrière, en procédant comme suit :

1. Retirez la vis recouvrant l'insert à l'aide d'une clé hexagonale de 3 mm.
2. Vissez l'anneau de bretelle sur l'insert.

Des anneaux de bride de type militaire sont également disponibles en option. L'anneau situé sous la crosse peut également être remplacé par un anneau de bride de type militaire. Le modèle **T3 Sporter** est équipé de rails de support de bretelle sous et sur le côté de l'avant-bois, et d'un anneau de bretelle standard sous la crosse. Le rail de support de bretelle situé sous l'avant-bois peut également servir à fixer la carabine à un bipied à l'aide d'une fixation par rail UIT.

MONTAGE D'UN FREIN DE BOUCHE OU D'UN MODÉRATEUR DE SON

Votre carabine Tikka est dotée d'une bouche de canon filetée pour le montage d'un frein de bouche ou d'un modérateur de son (accessoire en option). Le montage sur le filetage du canon peut varier en fonction du modèle de frein de bouche ou de modérateur de son. Pour monter un frein de bouche sur le modèle **SAKO TAC** (filetage à pas métrique M18x1), procédez comme suit (figure 28) :

1. Retirez le manchon de protection du filetage de canon en le faisant tourner dans le sens inverse des aiguilles d'une montre.
2. Fixez le frein de bouche au canon et faites-le tourner dans le sens des aiguilles d'une montre jusqu'à ce qu'il atteigne l'extrémité du filetage.

- Faites tourner le frein de bouche légèrement dans le sens inverse des aiguilles d'une montre jusqu'à ce qu'il soit correctement placé. Le frein de bouche TAC est positionné correctement lorsque les orifices d'évacuation des gaz sont placés sur les côtés et que la vis de fixation de bande anti-reflets (1) est dirigée vers le haut.

4. Serrez la vis de fixation (2) à 10 Nm.

La tendance de la carabine à se déplacer latéralement au tir peut être diminuée en inclinant les événements du frein de bouche dans le sens du déplacement latéral. Suivez la procédure inverse pour démonter le frein de bouche.

Montage d'un modérateur de son :

- Retirez le manchon de protection du filetage de canon en le faisant tourner dans le sens inverse des aiguilles d'une montre.
- Vissez le modérateur de son sur le filetage du canon en serrant modérément. Un serrage excessif peut résulter dans un décalage excessif du groupage de coups ou dans une perte de précision au tir.

Contrôlez le réglage de la vis après avoir monté un frein de bouche / modérateur de son et ajustez si nécessaire.

Assurez-vous que le manchon de protection du filetage de canon est bien installé lorsque vous n'utilisez pas de frein de bouche ou de modérateur de son.

NOTA

Les munitions subsoniques ont des vitesses sensiblement moins élevées et exigent une mise à zéro différente.

PRUDENCE

N'oubliez pas de démonter le modérateur de son du canon après avoir tiré. L'humidité émanant du modérateur de son peut entraîner la corrosion de l'âme du canon.

PRUDENCE

L'utilisation de freins de bouche ou de modérateurs de son peut être interdite dans certains pays. Respectez toujours la législation et la réglementation nationales applicables à l'utilisation de freins de bouche ou de modérateurs de son.

MONTAGE D'UNE BANDE ANTI-REFLETS

Certains modèles Tikka sont équipés d'une vis de fixation de bande anti-reflets spéciale (figure 29) sur le dessus de la boîte de culasse (accessoire en option). Fixez la boucle de la bande anti-reflets sur la vis située sur la partie avant du rail Picatinny, et l'autre extrémité sur la vis située sur le frein de bouche (figure 30) (selon modèle).

PRUDENCE

La bande anti-reflets agit comme un crochet et est donc légèrement surélevée. La vis est fixée en usine et ne nécessite aucun réglage. NE PAS SERRER la vis ! Vous risqueriez d'endommager le rail Picatinny sinon.

BOULE DE LEVIER DE CULASSE SURDIMENSIONNÉE

Certains modèles Tikka sont équipés d'une boule de levier de culasse surdimensionnée pour améliorer l'ergonomie. La boule de levier de culasse surdimensionnée est également proposée comme accessoire en option.

Pour installer la boule de levier de culasse surdimensionnée, procédez comme suit (figure 31) :

- Poussez la boule de levier de culasse surdimensionnée sur la boule de levier de culasse d'origine jusqu'au bout de sa course.
- Serrez la vis à l'intérieur de la boule jusqu'à ce que qu'il soit impossible de la bouger à la main (5 à 10 tours). Pendant l'opération, maintenez la boule d'une main pour l'empêcher de tourner.

Appliquez la procédure inverse pour le démontage.

NETTOYAGE ET ENTRETIEN COURANTS

ATTENTION

- Toujours vérifier que la carabine est déchargée (chambre à cartouche vide, boîte de culasse vide, chargeur vide). Inspectez votre arme en regardant par la fenêtre d'éjection et la chambre. Si elle n'est pas vide, déchargez-la en suivant les instructions de la section correspondante. Assurez-vous que le percuteur est désarmé.
- Ne dirigez jamais une arme à feu vers quelqu'un ou vers une surface dure et plate. Traitez toujours votre carabine comme si elle était chargée.

Pensez toujours à nettoyer votre arme immédiatement après l'avoir utilisée (même si vous n'avez pas tiré). Veillez également à bien entretenir votre arme même si vous êtes équipé d'un modèle « tout temps » ou « inoxydable ». La corrosion peut s'installer sous 24 heures si vous n'avez pas nettoyé la carabine après utilisation. Il est recommandé de fixer la carabine au bipied lors du nettoyage. Utilisez uniquement une huile à fusil de la meilleure qualité qui a des capacités nettoyantes, lubrifiantes et protectrices (« CLP »). La procédure de nettoyage courant est décrite ci-après :

- Démontez la culasse et le chargeur après vous être assuré que la carabine est déchargée.
- Si vous avez utilisé la carabine dans un environnement ou par temps humide, séchez-la à l'air comprimé ou laissez-la sécher dans un endroit chaud et sec hors de son étui de protection.
- Utilisez une baguette rigoureusement droite, lisse et solide munie d'une brosse de récurage imbibée de solvant à canon et faites-la aller et venir dans l'âme du canon jusqu'à ce que les principaux résidus aient été éliminés (10 à 15 fois, environ). Il est recommandé d'utiliser un guide-baguette pour éviter que la baguette frotte sur les surfaces intérieures du canon et de la boîte de culasse.

4. Enfoncez un tampon de feutre propre humecté de solvant de nettoyage dans l'âme du canon en répétant l'opération avec d'autres tampons jusqu'à ce qu'ils ressortent propres (5 à 10 fois environ). Nettoyez uniquement dans le sens de déplacement de la balle et remplacez les tampons sales par des propres à chaque opération de nettoyage. Guidez la baguette avec les doigts ou un guide d'âme spécial.
5. Nettoyez les surfaces intérieures de la boîte de culasse pour éliminer tous les résidus de tir avec un tampon de feutre et/ou une brosse humectée de solvant de nettoyage.
6. Utilisez une petite brosse imbibée de solvant pour éliminer les résidus de tir de la culasse.
7. Utilisez une brosse en nylon de plus grand diamètre ou un tampon de nettoyage de chambre spécial humecté de solvant à canon pour nettoyer la chambre.
8. Passez un tampon à canon standard humecté d'huile antirouille à travers l'âme du canon. Laissez également une mince couche d'huile à la surface de la chambre à cartouche (**n'oubliez pas de l'essuyer avant de tirer !**).
9. Enduisez toutes les surfaces de contact de la boîte de culasse et de la culasse d'une très mince couche d'huile antirouille.
10. Essuyez la crosse jusqu'à ce qu'elle soit bien sèche. Si votre carabine est munie d'une crosse en bois, veillez à graisser légèrement les sections internes à l'aide d'une huile pour bois de qualité appropriée.
11. Vérifiez que les vis de la boîte de culasse sont bien serrées (figure 5).

ENTRETIEN PÉRIODIQUE

ATTENTION

- Toujours vérifier que la carabine est déchargée (chambre à cartouche vide, boîte de culasse vide, chargeur vide). Inspectez votre arme en regardant par la fenêtre d'éjection et la chambre. Si elle n'est pas vide, déchargez-la en suivant les instructions de la section correspondante. Assurez-vous que le percuteur est désarmé.
- Ne dirigez jamais une arme à feu vers quelqu'un ou vers une surface dure et plate. Traitez toujours votre carabine comme si elle était chargée.

Il est recommandé de conduire l'entretien périodique au moins une fois par an ou plus fréquemment en cas d'utilisation intensive ou dans des conditions difficiles. La procédure d'entretien périodique est également recommandée si la carabine doit être rangée pour une période prolongée. Si vous devez remplacer des pièces, utilisez uniquement des pièces de rechange manufacturées d'origine. Veillez à utiliser un tournevis de taille et de forme adéquates lorsque vous serrez ou desserrez des vis. L'utilisation d'outils de mauvaise qualité risque d'endommager les têtes de vis et de nuire à l'aspect général de la carabine. Utilisez uniquement une huile à fusil de la meilleure qualité qui a des capacités nettoyantes, lubrifiantes et protectrices (« CLP »).

La procédure d'entretien périodique est décrite ci-après :

1. Procédez au nettoyage et à l'entretien courants.
2. Il est recommandé d'éliminer les résidus de cuivre de l'âme du canon. Lorsque vous examinez la partie avant de l'arme de canon, il se peut que vous constatiez la présence de résidus de l'enveloppe de cuivre des balles. Divers solvants et produits de nettoyage mécanique sont disponibles à ces fins et nous vous recommandons de suivre les instructions du fabricant en la matière. Les canons très encrassés peuvent manquer de précision de tir et rouiller beaucoup plus facilement que les canons soigneusement entretenus.
3. À l'aide d'un chiffon, ôtez la poussière, la saleté, etc. de la carabine, puis graissez toutes les surfaces métalliques à l'aide d'un chiffon huilé de façon à conserver une mince couche de lubrifiant sur la carabine.
4. Lubrifiez les anneaux de bretelle et contrôlez leur fixation à la carabine.
5. Démontez la culasse en suivant les instructions du manuel, ôtez la poussière à l'aide d'une brosse imbibée de solvant et enduisez les surfaces d'une mince couche d'huile protectrice. Graissez légèrement les surfaces des tenons de verrouillage (A, figure 4), la pente de came (B) et la tête du chien (C).
6. Remontez la culasse et vérifiez le fonctionnement des différents éléments (y compris les extracteurs et les éjecteurs).
7. Contrôlez la fixation des organes et de la lunette de visée.
8. Nettoyez le frein de bouche et les autres accessoires et graissez-les le cas échéant.
9. Vérifiez que toutes les vis sont bien serrées, notamment celles de la crosse et de la boîte de culasse.
10. Remontez la carabine et vérifiez que tout fonctionne correctement.
11. Dans le cas d'une crosse en bois (traitée à l'huile), passez un chiffon huilé avec de l'huile pour bois de bonne qualité.

RANGEMENT

Rangez toujours votre arme dans un endroit sec et sûr où elle ne risque pas d'être endommagée et où elle est hors de portée des enfants et des personnes non autorisées. Rangez les cartouches à part dans un endroit sûr. Avant de ranger votre arme, contrôlez toujours son état et assurez-vous qu'elle est parfaitement sèche. En outre, n'oubliez pas de démonter le modérateur de son du canon, le cas échéant, avant de ranger l'arme. L'humidité et les gouttes d'eau peuvent endommager la carabine.

NOTA

Respectez toujours la législation et la réglementation nationales concernant le rangement des armes à feu. Les règles peuvent varier d'un pays à l'autre. Ne rangez pas la carabine dans un étui en cuir ou en tissu. Ces matériaux attirent l'humidité, même s'ils peuvent paraître parfaitement secs.

ATTENTION

Pour réduire le risque d'accidents impliquant des enfants ou des personnes non autorisées, rangez votre arme sous clé et stockez les munitions dans un endroit verrouillé à part !

CHANGEMENTS OPÉRATIONNELS OU DOMMAGES

Si vous notez des changements dans le fonctionnement de votre arme, **ARRÊTEZ DE TIRER IMMÉDIATEMENT !** Nous vous recommandons de porter votre arme chez un armurier agréé ou de la retourner au fabricant ou à l'importateur dans l'une ou l'autre des circonstances suivantes : le fonctionnement du mécanisme de détente a changé ; le coup ne part pas (long feu) ; la sûreté ne fonctionne pas ; problèmes avec les cartouches (fuites de gaz, amorces percées, douilles fendues, coupées ou anormalement gonflées) ou bruit différent lorsque vous tirez.

ATTENTION

Si la carabine ne fait pas feu après avoir appuyé sur la détente, engagez la sûreté, attendez au moins une minute et déchargez l'arme en prenant toutes les précautions indiquées à la section correspondante.

Si la carabine est endommagée en cours d'utilisation, retournez-la au revendeur ou à l'importateur en joignant :

- une description précise des faits ;
- la douille de la balle tirée, s'il y a lieu ;
- un échantillon des cartouches, de préférence.

Dans ces circonstances, ne démontez pas la carabine avant de l'expédier. N'expédiez jamais une arme à feu chargée.

GARANTIE

Toutes les carabines Tikka sont couvertes par une garantie limitée de 2 ans. Les produits sont garantis contre les vices de matière ou de fabrication possibles. En cas de vice ou de défaut constaté, merci de faire appel au revendeur Tikka le plus proche. Merci de vous reporter aux Conditions générales sur le site de Tikka à l'adresse : www.tikka.fi

FICHE TECHNIQUE

ÉLÉMENT	VALEUR
Calibre / Pas des rayures [po] / Nombre de rayures	204 Ruger12"..... 6 25-06 Rem.....10"..... 6 222 Rem14"..... 6 6.5x55 SE..... 8"..... 4 223 Rem..... 8"..... 6 270 Win.....10"..... 4 223 Rem/12.....12"..... 6 7x64.....10"..... 4 22-250 Rem.....14"..... 6 30-06.....11"..... 4 243 Win.....10"..... 6 8x57IS.....9.5"..... 4 260 Rem 8"..... 4 9,3x62.....14"..... 6 7mm-08 Rem.....9.5"..... 4 7 mm Rem Mag.....9.5"..... 4 308 Win.....11"..... 4 300 Win Mag11"..... 4 270 Win Short Mag.....10"..... 4 338 Win Mag.....10"..... 6 300 Win Short Mag.....11"..... 4
Poids sans accessoires*	Lite/Lite Stainless/Battue Lite/Camo Stainless/Lite Adjustable/Compact 2,7 à 3,0 kg Forest/Hunter Fluted/Hunter Stainless Fluted/Laminated Stainless/Battue 3,0 à 3,2 kg Sporter 4,1 à 4,4 kg Varmint/Varmint Stainless/Super Varmint/Compact Tactical Rifle/TAC 3,4 à 3,7 kg
Longueur totale / Longueur du canon	Lite/Lite Stainless/Camo Stainless/Lite Adjustable Forest/Hunter Fluted/Hunter Stainless Fluted/Laminated Stainless Short, Medium, Long 1 080 mm... 570 mm (42 1/2" ... 22 7/16") Short Mag, Mag 1 130 mm... 620 mm (44 1/2"...24 3/8") Modèles MT 1 020 mm... 510 mm (40 5/32"...20") Battue/Battue Lite/Compact Tactical Rifle 1 020 mm...510 mm (40 5/32"...20") Compact 1 000mm...510 mm (39 3/8" ...20") Sporter Short, Medium, Long et modèles MT (23,5") 1 140 mm...600 mm (44 7/8"...23 3/4") Modèles MT (20") 1 050 mm...510 mm (41 5/16"...20") Varmint, Varmint Stainless, Super Varmint Short, Medium, Long, Magnum Calibers 1 110 mm...600 mm (43 11/16"...23 3/4") Modèles MT 1 020 mm...510 mm (40 5/32"...20") TAC Modèles 20" 1 020mm...510 mm (40 5/32"...20") Modèles 23,5" 1 110 mm...600 mm (43 11/16"...23 3/4")
Angle de levage de culasse	70°
Filetage de canon**	M14x1 Sauf : 8x57IS, 9.3x62, Magnum Calibers M15x1 Varmint, Super Varmint, Sporter, TAC M18x1 Compact Tactical Rifle 5/8x24
Capacité du chargeur	3 coups Sauf : .204 rug., .222 Rem, .223 Rem 4 coups Varmint, Super Varmint, Sporter, TAC 5 coups Compact Tactical Rifle 10 coups

* Peut varier en fonction de la configuration (calibre, filetage de canon, longueur de canon, etc.)

** selon modèle

Modèles MT = Modèles avec filetage de canon



sako

A Beretta Group Company
Sako Limited
PO box 149
Fi-11101 Riihimäki
Finland
www.sako.fi
www.tikka.fi

S3411010