



CZ 600

INSTRUCTION MANUAL
MANUAL DE INSTRUCCIONES
NÁVOD NA POUŽITÍ
BEDIENUNGSANLEITUNG
MODE D'EMPLOI

Before handling the firearm read this manual carefully and observe the following safety instructions.

Improper and careless handling of the firearm could result in accidental discharge and cause injury, death or damage to property. The same repercussions can be caused by unauthorized modifications or adjustments, corrosion, or use of non-standard or damaged ammunition. In these cases, the manufacturer shall not be held responsible in any manner whatsoever for the resulting consequences.

Before leaving the factory, the firearm was tested, inspected and packaged in accordance with company policy. Ceska zbrojovka a.s. and CZ-USA cannot accept responsibility for product handling while in transit after dispatch from the factory. Therefore, examine the firearm carefully upon receipt to ensure that it is unloaded and undamaged.

Please, remember to read the warranty terms at our website www.czub.cz, or www.CZ-USA.com if you are a US resident. If a malfunction occurs, contact the nearest dealer.

This instruction manual should always accompany the firearm in the event of loan or further sale.

CONTENTS

SAFETY INSTRUCTIONS	2
THE RIFLE DESCRIPTION AND TERMINOLOGY	4
OPERATING INSTRUCTIONS	6
MAINTENANCE INSTRUCTIONS	13
PARTS LIST	22
TROUBLESHOOTING	23
LIST OF ILLUSTRATIONS	25
CONTENT	25

SAFETY INSTRUCTIONS

Always follow the safety instructions for your safety and the safety of others.

1. Always handle your firearm as if it was loaded.
2. Never point the firearm at anything you do not intend to shoot at. Never point a firearm at anybody, not even for fun.
3. Never take anyone's word that the firearm is unloaded.
4. Always make sure that your firearm is not loaded before laying it down or handing it over to another person.
5. Always store the firearm unloaded with the striking mechanism released.
6. Never abuse the firearm by using it for any purposes other than shooting.
7. Never leave a firearm unattended.
8. Prior to loading the firearm ensure the barrel, chamber and action are clean and clear of obstructions. If the firearm becomes excessively dirty during firing clean it immediately. Always clean the firearm after use.
9. Do not shoot the firearm, unless you are certain about the ammunition you are using. Do not use unmarked or hand-loaded ammunition from an unknown source, ammunition with a cracked, deformed or dented case or with a damaged bullet. Reloading is an expert activity and incorrectly reloaded ammunition may be extremely dangerous. It may result in severe damage or destruction of the firearm and serious injury or death of the shooter or other persons. Always use clean and dry original high quality commercially manufactured ammunition, which corresponds to the caliber of the firearm.
10. Never drink alcohol or take drugs before and during shooting.
11. Always wear safety glasses and ear protection while shooting.

INSTRUCTION MANUAL

12. Always keep the safety on when the firearm is loaded with a cartridge in the chamber until you are ready to fire. Keep the firearm pointed in a safe direction when disengaging the safety.
13. Always keep the ejection port clear of obstructions and people.
14. Never pull the trigger or put your finger within the trigger guard unless you are aiming at a target and ready to fire.
15. Always make absolutely sure of your target and the area behind it before pulling the trigger. The bullet can pass through or past the target up to several hundred meters.
16. Never shoot at a hard surface such as rock, or a liquid surface such as water.
17. Never fire near an animal unless it is trained to withstand the noise.
18. Never indulge in "horseplay" while holding the firearm.
19. Failure to fire: In case it fails to fire, hold the firearm pointed in a safe direction and wait 30 seconds. If a hangfire (slow ignition) has occurred, the cartridge will fire within 30 seconds. If the cartridge does not fire, eject the cartridge and examine it. If the firing pin indent on the cartridge is light or non-existent, have the firearm examined by a competent gunsmith.
20. Always make sure your firearm is not loaded before cleaning, storing or travelling. Remove any unused ammunition from the firearm and store it in compliance with the law.
21. Always keep and store your firearm and ammunition in separate secure locations out of reach and sight of children and unauthorized persons. Always protect the ammunition from sources of heat and open fire.
22. Never alter any parts of your firearm; the safety and proper function of your firearm could be seriously affected.
23. Always be aware that corrosion, use of damaged ammunition, dropping the firearm on hard surfaces or other "rough treatment" can cause damage that is not necessarily obvious at first sight. If something like this happens, have the firearm examined and tested by a competent gunsmith.

THE RIFLE DESCRIPTION AND TERMINOLOGY

Nomenclatures of all parts of the firearm are presented in the section List of Parts.

The CZ 600 is a bolt action repeating rifle with a rotating and sliding bolt, whose lugs lock into the barrel. The bolt is fitted with a spring-loaded extractor and semi-fixed ejector. The firing mechanism comprises a linear striker mounted inside the bolt. The bolt guide in the trigger mechanism combines the function of ejector stop, bolt stop, and bolt catch. The trigger mechanism is attached to the receiver as a replaceable assembly and includes the safety mechanism. The trigger mechanism is partially or fully adjustable, depending on the configuration. Trigger pull can be set without removing the stock. Depending on the model, the safety mechanism comprises a positive vertical safety, and may include a decocking mechanism, locking is carried out either by inserting an obstacle in front of the trigger or by means of a system releasing the main spring (decocking). The feeding mechanism uses detachable magazines. Mounting of the action into the stock is made with two connecting screws and a stock insert.

- The rifle is well-balanced, quick and easy to aim.
- Easy mounting of optics.
- Controls that are simple in operation and easy to reach.
- A cocking indicator that shows the position and status of the striking mechanism.
- Easy stripping for cleaning and routine maintenance, which can be carried out without tools.
- An accuracy guarantee of 1MOA at 100m with selected factory ammunition (in selected models).
- High functional reliability in all environments, even with ammunition made by various manufacturers, and with different types of bullets.
- A threaded barrel for compensator or noise suppressor attachment (available on special request only and in territories where permitted by legislation).
- A trigger with four pre-set weights that can be adjusted without removing the stock.
- An ergonomically positioned safety with silent operation.

- Possibility of securing the magazine against falling out and loss.
- A double stack, double-row feed magazine.
- An anticorrosion surface treatment of the entire rifle.
- Controlled feeding improving the firearm reliability even in hazardous situations.

OPERATING INSTRUCTIONS

Ammunition

Always use ammunition which is in compliance with standards applicable for ammunition manufacturers and is approved by the CIP (Permanent International Commission for Firearms Testing) or SAAMI (Sporting Arms and Ammunition Manufacturers' Institute Inc. of the United States). The use of other cartridges could damage the firearm or cause injury to the shooter. Firearms produced by Ceska zbrojovka a.s. or CZ-USA are safe when using factory made ammunition with standard muzzle velocities. Check the ammunition you are going to use to make sure that it corresponds to the caliber of your firearm. Commercially produced ammunition is clearly marked with the caliber on the bottom or around the bottom of each cartridge case. The manufacturer of the firearm does not recommend excessive dry firing (firing without ammunition). It is advisable to use snap caps for dry fire training as they are intended for this purpose.

Inserting the bolt

When inserting the bolt into the firearm, take special care to prevent aesthetic damage.

Push the bolt release and insert the bolt with cocked firing mechanism one third of its length into the receiver. Release the bolt catch and slightly rotate the bolt in both directions until you hear a loud click to lock it in its guide. When the bolt is locked in the guide, it can only be rotated and locked in its forwardmost position. If incorrect handling of the disassembled bolt results in the striker being released (the striker nut is not in line with the bolt guide slot and the striker protrudes out of its hole in the bolt head face, Fig. 2, page II) prior insertion to the rifle, it can be recocked according to the steps described on page 15, item 4. Do not attempt to insert a bolt with released striker into the receiver as this may result in aesthetic damage to the receiver.

Loading of the Rifle

ALWAYS MAKE SURE THE RIFLE IS POINTED IN A SAFE DIRECTION AND FINGERS OUT OF THE TRIGGER GUARD WHEN LOADING!

Open the bolt by raising the bolt handle and pulling it to its rearmost position. Remove the magazine (NOTE: The magazine can be loaded while inserted in the rifle). Place a cartridge on the follower and press it downward into the magazine box until it snaps behind the feedlips. Place the next cartridge on top of the previous one and push in as described above. When the magazine is loaded, insert it in the magazine well with front side slightly tilted downward. Then first push the rear part of the magazine into the magazine well and then the front part. The magazine is correctly seated once audible click is heard (fig. 1, page II).

To activate magazine lock to prevent it from accidental release, slide magazine release button forward in the direction of fire (white tab appears under the button). To unlock the magazine again, slide the magazine release button rearwards (fig. 11, page III).

Push the bolt firmly to its forward position and rotate the bolt handle in a downward movement to close the bolt. This procedure inserts a cartridge into the chamber and cocks the striking mechanism. The rifle is now ready to fire. If you do not intend to fire immediately, ensure the safety of the firearm is applied as described further in the section *The Safety and its Operation*.

Trail Model Magazines

The magazine for cal. 223 Rem. is fully compatible with the Magpul® P-MAG® magazine. The magazine for cal. 7.62x39 is CZ MAG for CZ BREN 2 semiautomatic centerfire rifles and assault rifles.

Note: Loading, reloading, or unloading performed with the firearm standing on or being pressed against its magazine can reduce smoothness of bolt operation and cartridge feeding in the chamber.

The Trail models do not feature the magazine lock.

The Safety and its Operation

The rifle is secured by pushing the safety button up from the bottom side of the stock neck (Fig. 4, page II). While the safety is activated, the bolt is locked in the closed position. A white collar is visible on the top part of the safety button. Pressing the bolt release located at the rear right part of the receiver (Fig. 3-B, page II) will still allow the bolt to be opened and/or removed from the rifle. The safety is disengaged by pressing the safety button on the top of the stock's pistol grip downwards (Fig. 3-A, page II). The safety cannot be engaged until the striker is cocked.

Trail Model Safety Operation

The Trail model of the rifle is not fitted with the vertical safety, but with a BREN 2 style safety on both sides of the stock/chassis. Securing the firearm is performed by turning the rotating lever into its horizontal position (lever pointing to "S", Fig. 13, page IV). Subsequent functions are identical to the previous type of safety. The safety is disengaged by turning the rotating control to its slanting position (lever pointing to "F", Fig. 13, page IV). If the safety is engaged, the bolt can be only opened or removed by pushing the bolt release on the rear right side of the receiver (fig. 17, page IV). The safety cannot be engaged until the striker is cocked.

The CZ 600 rifles can be fitted with a manual cocking and decocking system. If the rifle is equipped with this function, decocking or cocking can be performed by pressing the cocking button at the rear of the bolt. When decocked, the firearm is unable to fire. Pressing the bolt release will allow the bolt to be opened and/or removed.

Cocking Indicator Operation

The cocking indicator is located on the rear of the bolt. While the striker is cocked, the red flag of cocking indicator protrudes from the rear of the bolt. Once the striker is released, the red flag disappears.

Unloading of the Rifle

ALWAYS MAKE SURE THE RIFLE IS POINTED IN A SAFE DIRECTION AND WITH YOUR FINGER OUTSIDE THE TRIGGER GUARD!

1. Press the magazine button and remove the magazine.
2. Open the bolt and pull it to its rearmost position to extract and eject any loaded cartridges. If the safety is engaged, push the bolt release button to open the bolt.
3. Visually inspect the chamber to make sure that it is empty.
4. Close the bolt.
5. If the safety is engaged, disengage it and pull the trigger (dry fire).

NOTE: THE RIFLE FEATURES CONTROL FEEDING SYSTEM WITH SPRING-LOADED EJECTOR. TO ENSURE PROPER CARTRIDGE EJECTION, ALWAYS MOVE THE BOLT VIGOROUSLY TO ITS REARMOST POSITION.

Trigger Pull Adjustment

In order to facilitate trigger pull adjustments, the trigger is provided with a dial with 4 positions (Fig. 5, page II, for Trail model see fig. 15 A, page IV). Trigger pull can be adjusted by turning the dial using 1.5mm hex wrench (included in the package). The white marks on the dial correspond to the trigger pull weights stated in the table below. The dial will snap into position with audible click at each weight setting.

Position	One-stage trigger	Two-stage trigger
•	6,5±1 N	9±1 N
••	9±1 N	11,5±1 N
•••	11,5±1 N	14±1 N
••••	14±1 N	16,5±1 N

Adjusting the First Stage of Two-stage Trigger

In addition to adjusting the trigger pull, the two-stage trigger (which is standard trigger used in the Trail model) can also be adjusted for the length of travel of the first stage. This adjustment is done by 1.5mm hex wrench (included in the package), which is inserted in the screw in the trigger blade (Fig. 15 B, page IV). Loosening the screw increases the length of travel, while tightening the screw reduces the length of travel. If the screw is completely tightened, the first stage is disabled, and the trigger functions as a single stage trigger only.

Mounting Interfaces

The standard receivers are equipped with a Remington 700 style scope mount screw pattern. The railed receivers are equipped with a MIL-STD-1913-style rail compatible with most Weaver and MIL-STD-1913 accessories.

Mounting interfaces according to caliber groups

	Remington 700			Weaver		
	A	B	C	A	B	C
Group I	21,84 mm	77,3 mm	15,24 mm	34,6 mm	64,8 mm	23,2 mm
Group II	21,84 mm	92,2 mm	15,24 mm	39,9 mm	84,7 mm	25,2 mm
Group III	21,84 mm	113,9 mm	15,24 mm	43,7 mm	89,9 mm	29,2 mm

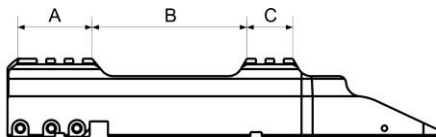
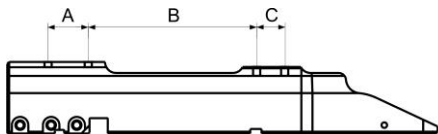

Trail model mounting interface

The mounting rail used with this model on the top section of the receiver and the forend is a full Picatinny (according to MIL-STD-1913).

Trail version compatibility with M-LOK®

Although the Trail version forend is fitted with M-LOK® slots, it may not be fully compatible with all accessories available in the market. In some cases, it will be necessary to shorten screws of such accessories due to the smaller space between the barrel and forend.

MAINTENANCE INSTRUCTIONS

WARNING: ALWAYS WEAR EYE PROTECTION WHEN DISASSEMBLING THE RIFLE

Stripping for Cleaning - Disassembly

1. Point rifle in a safe direction with fingers outside the trigger guard.
2. Press the magazine catch and remove the magazine.
3. Open the bolt, push the bolt catch (Fig. 3-B, page II) and remove the bolt from the firearm.

CAUTION: Do not strip your firearm any further. If your firearm requires adjustment or repair, entrust this work to a competent gunsmith in a specialized workshop!

Cleaning the Rifle

Make sure the rifle is fully unloaded prior to cleaning the rifle.

You should clean the rifle.

- Each time you use it.
- If you get your rifle wet.
- As soon as possible after shooting.
- At least once a year in a temperate climate.
- As often as once a month in a tropical climate, or other demanding environments.

Cleaning the Barrel and the Chamber

CAUTION: ALWAYS PERFORM STEPS DESCRIBED IN CHAPTER STRIPPING FOR CLEANING – DISASSEMBLY PRIOR TO CLEANING ANY PART OF THE FIREARM!

If the firearm has not been fired or if only a few cartridges have been fired clean the barrel and cartridge chamber with a clean patch attached to the cleaning rod. Repeat the cleaning, changing patches, until the last patch comes out clean. When the barrel is very dirty, apply a gun cleaning solution using cleaning brush. Let the solvent act for about 10 minutes (this time may vary depending on the solvent agent being used). Then thoroughly scrub out the barrel. Subsequently, dry the barrel and cartridge chamber with a clean patch and check that all powder residues, or fouling have been removed. If necessary, repeat this procedure.

The cleaning rod and the brush must be inserted into the barrel from the chamber to prevent wear or damage to the muzzle. Pass the brush all the way through the barrel before reversing direction. If you try to change directions with the brush in the barrel, the brush could stick.

Cleaning of Other Rifle Parts

Other parts of the rifle can be cleaned with a dry cloth, old toothbrush, copper bristle brush or a wooden scraper. Preserving oil or paraffin oil can be used for proper cleaning. Never use bore cleaning agents on other parts of the firearm! These solutions could remain in the joints, and after some time could cause corrosion. Check that cloth particles or brush bristles have not become lodged in any part of the rifle.

Disassembly of the Bolt

WARNING: ALWAYS WEAR EYE PROTECTION WHEN DISASSEMBLING THE RIFLE

CAUTION: PERFORM THIS OPERATION ONLY IN CASE THE RIFLE HAS BEEN SHOT HEAVILY (HUNDREDS TO THOUSANDS OF SHOTS). THIS OPERATION IS NOT NECESSARY FOR STANDARD MAINTENANCE.

1. Point the rifle into safe direction with fingers outside the trigger guard.
2. Press the magazine button and remove the magazine.
3. Push the bolt release (Fig. 3-B, page II) and remove the bolt from the rifle.
4. Turn the bolt cap towards the open lock pictogram (Fig. 6, page II) to release the striker assembly and to remove it from the bolt.
5. Push the ejector button forward in the direction of fire to release the bolt head, and pull it down from the bolt body (Fig. 7, page III).
6. Clean the disassembled bolt of any dust, contamination, or fouling.

Reassemble the bolt by following the disassembly steps in reverse order:

1. Slide the bolt head onto the bolt body and lock it into place by pushing the ejector button forward. Make sure the bolt head is locked in proper position by attempting to slide it back down.
2. Put the striker assembly into the bolt body the way that the bottom of the striker nut aims at the dot marked on the bolt body's lip (fig. 10, page III).
3. Press on the plastic bolt cap to overcome the significant force of the main spring and turn it in the direction of the pictogram of a locked lock (Fig. 10, page III). The correct mutual position of all bolt components can be recognized by that the bolt guide slot is aligned with the striker nut.
4. If incorrect handling of the disassembled bolt results in the striker being released (the striker nut is not in line with the bolt guide slot and the striker protrudes out of its hole in the bolt head face), it can be recocked either by hand

or by inserting the bolt in the receiver backwards (i. e. with the striker first Fig.12, page III) and by turning the bolt handle clockwise. Make sure to hold both the bolt and the rifle firmly in their positions to avoid the bolt slipping out of its position and subsequent aesthetic damage to the receiver. Then, check for correct position of the bolt guide slot being in line with the striker nut (Fig. 2, page II).

Expert disassembly beyond routine maintenance

The firearm must not be disassembled any further than stated in this user manual. Disassembly of the firearm beyond the scope of this manual may only be performed by a professional gunsmith or an authorized CZ gunsmith in your country. In the event of a malfunction, do not attempt to repair the firearm yourself, entrust the repair to a professional gunsmith or authorized CZ service center in your country.

Stocks

The Lux model stock is made of oiled walnut wood with a Schnabel tip made of laminated wood. This stock features integrated sling swivels.

The Alpha and Ergo models stocks are made of glass fiber reinforced polymer with interchangeable polymer grips. The stocks are provided with studs, which can be used for installation of a sling via Trigatti swivels or bipod. These stocks can also be fitted with spacers or exchangeable cheekpieces of various heights. Installation of the additional cheekpiece requires removing of the rubber butt pad by unscrewing a hidden screw inside the butt pad, then the cheekpiece can be slid on the rear section of the stock, and then reattaching of the rubber butt pad.

The Range model stock is made of varnished laminated wood. It includes studs, which can be used for installation of a sling via Trigatti swivels or bipod, and QD cups for attaching sling with QD swivels on both sides of the forend and the buttstock. The bottom side of the buttstock contains a short Picatinny rail for monopod installation. It is fitted with an adjustable cheekpiece. To adjust its height, loose the latch on the right side of the buttstock (turning counterclockwise) and by extending the cheekplate to the required height. Then tighten the latch again (by turning it clockwise), securing the cheekplate in the required position. Removing the bolt out of the rifle requires setting the cheekpiece to the fully retracted position.

The Trail model chassis is made of glass fiber reinforced polymer. It features a QD cup for a QD sling swivel on the bottom side of the shoulder stock.

Barrel type	Alpha stock	Lux stock	Ergo stock	Range stock	Trail chassis
American (thin-walled) barrel	X	X	X	X	X
Semi-heavy barrel	X		X	X	X
Varmint (heavy) barrel	X		X	X	

Stock replacement

WARNING: ALWAYS WEAR EYE PROTECTION WHEN DISASSEMBLING THE RIFLE

CAUTION: STOCKS CAN BE CHANGED ONLY WITHIN THE CORRESPONDING RECEIVER SIZE. TRAIL MODEL CHASSIS AND ACTION ARE INCOMPATIBLE WITH THE REST OF CZ 600 MODELS.

1. Point the rifle into safe direction with fingers outside the trigger guard.
2. Press the magazine catch and remove the magazine.
3. Push the bolt catch (Fig. 3, page II) and remove the bolt from the rifle.
4. Set the safety to ON position (fig. 4, page II).
5. Unscrew the action screws (S1) with Torx25 driver and remove them from the stock.
6. Remove magazine catch assembly and trigger guard (if not part of the stock) from the stock.
7. Remove the stock from the action.
8. Make sure the safety is still in ON position.
9. Seat the new stock on the action and make sure it fits properly and that the forend does not touch the barrel from either side.
10. Reinsert magazine catch assembly and trigger guard (if not part of the stock) into the stock.
11. Reinsert the action screws (S1) into the stock with the shorter one going forward into the magazine release assembly.
12. Screw in the action screws (S1) gently by Torx 25 driver.
13. Tighten the action screws (S1) with Torx 25 torque wrench for 5 Nm (44in-lbs), starting with the rear screw.
14. Reinsert the bolt into the receiver.
15. Reinsert the magazine.

Trail model telescopic stock

The telescopic shoulder stock has 3 functional (shootable) positions. The fourth position, in which the shoulder stock is fully inserted into the rifle, is suitable for carrying or storing the firearm. The manufacturer does not recommend firing the firearm in this position due to the risk of user's injury due to the recoil after firing. The button on the upper side of the chassis behind the receiver (the standard version has the safety button in this area Fig. 16, page IV) serves for adjusting the length of the stock.

Trail model pistol grip

The attachment interface of the pistol grip is compatible with the AR-15 pistol grips. The exchangeable backstrap is compatible with backstraps of the CZ P-09 pistol.

Rear Sight Leaf Replacement

WARNING: ALWAYS WEAR EYE PROTECTION WHEN DISASSEMBLING THE RIFLE

WARNING: BEFORE PROCEEDING WITH THIS OPERATION, PERFORM THE PROCEDURE DESCRIBED IN CHAPTER UNLOADING OF THE RIFLE!

Use a 1.5 mm hex wrench to loosen the side set screws of the rear sight leaf (Fig. 8) and remove the leaf. Install the replacement sight leaf into the rear sight base. Center the sight in the base and tighten the set screws. NOTE: the sights need to be zeroed after this operation!

Front Sight Replacement

WARNING: ALWAYS WEAR EYE PROTECTION WHEN DISSASSEMBLING THE RIFLE

WARNING: BEFORE PROCEEDING WITH THIS OPERATION, PERFORM THE PROCEDURE DESCRIBED IN CHAPTER UNLOADING OF THE RIFLE!

Using pliers, slightly spread the front sight guard to remove it from the front sight base without marring the finish. Remove the set screws from the front of the sight base (Fig. 8, page III) using a 1.5mm hex wrench. Punch the front sight pin out of the front sight base, then remove the front sight blade. Install a new front sight blade by following the above steps in reverse order. NOTE: The firearm's sights will need to be zeroed after this operation!

Sight Adjustment

WARNING: ALWAYS WEAR EYE PROTECTION WHEN DISASSEMBLING THE RIFLE

WARNING: BEFORE PROCEEDING WITH THIS OPERATION, PERFORM THE PROCEDURE DESCRIBED IN CHAPTER UNLOADING OF THE RIFLE!

Windage adjustment (Fig. 9, page III) – If mean point of impact (MPI) is on the left of the aiming point (AP), it is necessary to shift the rear sight to the right. Use 1.5mm hex wrench to loosen the rear sight left set screw (loosening of the screw depends on windage deviation) and tighten the right set screw. If MPI is on the right of the AP, it is necessary to loosen the right set screw and to tighten the left set screw. After adjusting, verify the position of MPI and repeat the adjustment if necessary.

Elevation adjustment (Fig. 8, page III) – If MPI is above the AP, it is necessary to make the front sight higher. Use a 1.5mm hex wrench to loosen the front sight upper set screw (loosening of the screw depends on elevation deviation) and tighten the bottom set screw. If MPI is below the AP, it is necessary to loosen the front sight bottom set screw and to tighten the upper set screw. After adjusting, verify the position of MPI and repeat the adjustment if necessary.

CAUTION: DO NOT STRIP YOUR FIREARM ANY FURTHER. IF YOU ASSUME THAT YOUR FIREARM REQUIRES ADJUSTMENT OR REPAIR, ENTRUST THIS WORK TO A COMPETENT GUNSMITH IN A SPECIALIZED WORKSHOP!

Preservation of Rifle

When the barrel, chamber, and all accessible parts are clean and dry, wipe these parts with a cloth soaked in gun oil or apply an oil in spray form. Remove all excess oil.

Before shooting always pull a dry patch through the barrel. At very low temperatures remove the oil from all accessible parts or apply a lubricant specifically designed for these conditions. Use thick preserving agents such as preserving grease only for long-term storage in severe climatic environments, and thoroughly remove it from all parts of the firearm before use.

Waste Management

When used properly, the materials used in the product and its packaging have no adverse effects on human health or the environment. When disposing of the product or its packaging, all metal parts (steel and non-ferrous metals), plastics, wood, paper and cardboard should be stored separately in collecting containers intended specifically for that purpose.

PARTS LIST

- 1 Barrel*
- 2 Thread cap*
- 3 Trigger guard*
- 4 Bolt handle*
- 5 Bolt knob*
- 6 Extractor
- 7 Extractor spring
- 8 Ejector spring
- 9 Ejector*
- 10 Main spring washer
- 11 Main spring
- 12 Firing pin
- 13 Main spring support
- 14 Firing pin nut
- 15 Bolt sleeve
- 16 Cheekpiece
- 17 223 Rem. magazine well insert*
- 18 7.62x39 magazine catch button washer*
- 19 Forend screws

Spare parts assemblies:

- A Receiver*
- B Bolt (assembly)*
- C Bolt head
- D Bolt body*
- E Bolt handle*
- F Firing pin
- G Trigger mechanism*
- H Magazine
- J Magazine catch
- K Stock*
- L Butt plate
- M Sling swivel*
- N Rear sight*
- P Front sight*
- Q Rear sight leaf
- R Front sight leaf
- S Fasteners set
 - S1 Connecting screws*
 - S2 Receiver screws*
 - S3 Bolt handle screw
 - S4 Bolt pin
- T Trail chassis assembly*
- V Pistol grip assembly*
- W Forend*
- X Shoulder stock assembly*
- Y Magazine catch assembly*
- Z Trail fasteners

The parts marked * differ according to versions, or as case may be in some versions are entirely missing

TROUBLESHOOTING

If your firearm is properly used and maintained, malfunctions will rarely occur. However, if such a situation does occur please observe the following instructions.

CAUTION - If a malfunction occurs, the possibility of an accidental discharge is substantially higher. For this reason, when clearing malfunctions, follow the previously mentioned Safety Instructions. Keep the rifle pointed in a safe direction, do not turn the rifle towards your body or anyone else's. Do not place your hands in front of the barrel!

Malfunction	Possible Cause	Remedy
A cartridge has not been fed into the chamber	The rifle or cartridges are fouled (dirty). The magazine was not inserted properly	Clean the rifle and cartridges and wipe them dry or slightly lubricate as the situation dictates. Check magazine position and its locking.
Misfire	Defective cartridge. Firing Pin hole is fouled (dirty) or improper lubricant was used in low temperature conditions.	Follow Point 20 of the Safety Instructions. Disassemble and clean the bolt head and firing pin assembly. Reassemble and use a lubricant appropriate for the environment.
A shot sounds "weak"	The cartridge was ignited, but there was an insufficient powder charge inside the cartridge case.	IMMEDIATELY STOP SHOOTING! Unload the rifle and check that the bullet has not obstructed the barrel. Any subsequent shot could cause damage to the firearm and injury to the shooter.

INSTRUCTION MANUAL

Malfunction	Possible Cause	Remedy
Doublefeed	The bolt has not been moved to its rearmost position when ejecting previous cartridge or the movement was not vigorous enough.	Remove the cartridges from the ejection port and check the position of cartridges in magazine. Move the bolt vigorously and to its rearmost position when ejecting a cartridge.
The spent case has not been ejected	Chamber, extractor and/or ammunition is dirty or unsuitable lubricant in low temperatures.	Clean and lubricate the rifle with a lubricant appropriate for the environment. Use clean and new ammunition.

If you are not able to clear the malfunction in a manner described above, entrust the firearm to a competent gunsmith for inspection and repair. Do not close the bolt on a jammed or stuck cartridge.

INSTRUCTION MANUAL

LIST OF ILLUSTRATIONS

1. Correct way of inserting the magazine
2. Wrong and correct alignment of striker nut and bolt guide slot
3. Safety button (disengagement) and bolt control button
4. Safety button (engagement)
5. Trigger pull control element
6. Releasing the bolt sleeve for bolt disassembly
7. Correct way of disassembling the bolt from the bolt body
8. Front sight lock and set screws
9. Rear sight lock and set screws
10. Re-locking the bolt sleeve after bolt assembly
11. Locking slide of the magazine catch button
12. Cocking the firing pin after accidental release
13. Both-sided safety of the Trail model
14. Left magazine release button
15. Trigger pull control elements
16. Shoulder stock locking on the Trail model
17. Bolt control button on the Trail model
18. Right magazine release button

CONTENT

1. Rifle
2. 1 magazine in the rifle
3. 1.5mm hex wrench
4. T25 Torx wrench
5. Instruction manual
6. Warranty sheet

The Company reserves the right to make changes it deems necessary to improve its models or to meet any requirements of manufacturing or commercial nature.

Antes de manipular el arma, lea cuidadosamente este manual y observe especialmente las siguientes instrucciones de seguridad.

Un manejo incorrecto y descuidado del arma podría producir un disparo no intencionado causando lesiones corporales, muerte o daños a la propiedad. Las mismas consecuencias pueden tener modificaciones no autorizadas, corrosión o uso de una munición no prescrita o averiada. El fabricante no se hará responsable por las consecuencias originadas en estos casos.

Antes de abandonar la fábrica, el arma fue probada, revisada cuidadosamente y empaquetada. Ceska zbrojovka a.s. no puede controlar la manipulación del producto una vez que el mismo abandone la fábrica. Por esta razón, al comprar este arma verifique que la misma esté descargada y sin averías.

Lea, por favor, las condiciones de garantía en la página web www.czub.cz. En el caso de una avería diríjase al distribuidor más cercano.

Este Manual de Instrucciones deberá siempre acompañar el arma, incluso cuando la misma fuese prestada o vendida.

CONTENIDO

INSTRUCCIONES DE SEGURIDAD	27
TERMIN. Y DESCRIPCIÓN DE LA CARABINA	29
INSTRUCCIONES DE USO	31
INSTRUCCIONES DE MANTENIMIENTO	38
ELIMINACIÓN DE FALLAS FUNCIONALES	47
LISTA DE ILUSTRACIONES	49
CONTENIDO DEL PAQUETE	49
LISTA DE COMPONENTES	50

INSTRUCCIONES DE SEGURIDAD

- Mantenga siempre las instrucciones de seguridad; por su seguridad personal y la de los demás.
1. Manipule siempre con su arma como si estuviera cargada.
 2. No apunte nunca a ningún objeto, si no tiene la intención de disparar.
 3. No confíe a nadie que el arma esté descargada.
 4. Antes de dejar de utilizar el arma o entregarla a otra persona, verifique siempre que esté descargada.
 5. Almacene el arma descargada y con el mecanismo de percusión suelto.
 6. No utilice nunca el arma con otros fines que para disparar.
 7. Nunca deje sin vigilancia un arma cargada.
 8. Antes de cargar el arma, asegúrese que el ánima del cañón, la recámara y la corredera estén limpios y sin obstrucciones. Limpie el arma después del disparo tan pronto sea posible.
 9. No dispare del arma sin conocer la munición que está usando. No utilice una munición sin marcación, recargada manualmente; una munición con casquillo rajado, deformado o abollado, o una bala con signos de avería. La recarga es una actividad especializada y una munición recargada de forma incorrecta (con fallas) puede ser extremadamente peligrosa, con el eventual daño/destrucción grave del arma y lesiones de gravedad o la muerte del tirador y otras personas. Utilice siempre una munición limpia, seca y de fabricación original, de alta calidad y en un buen estado, correspondiente al calibre de su arma.
 10. Nunca tome bebidas alcohólicas o utilice estupefacientes antes o durante el disparo.
 11. En caso de ser posible, utilice protectores de oídos y gafas de tiro protectoras durante el tiro.
 12. Si el arma está cargada, mantenga el seguro en la posición de seguridad hasta el momento de estar preparado para el disparo. Al retirar el seguro apunte a un espacio seguro.

13. Mantenga libre la ventanilla de expulsión e impida que alguien se coloque en la dirección de la cartuchera expulsada.
14. No presionar el disparador y no introducir los dedos en el guardamonte del disparador, a no ser, que esté apuntando al blanco y preparado para disparar.
15. Antes de presionar el disparador, vuelva a controlar su objetivo y el espacio posterior del mismo. La bala puede atravesar el objetivo o desviarse fuera de este y pasar a una distancia de varios cientos de metros.
16. Nunca dispare a una superficie dura, como una piedra, o una superficie líquida como la del agua por ejemplo.
17. No dispare nunca cerca de un animal que no esté entrenado para este tipo de ruido.
18. Al manipular con el arma, evite todo tipo de "bromas".
19. Falla del disparo: En el caso de no producirse el disparo, mantenga el arma apuntando hacia el blanco de disparar o hacia un espacio seguro y espere treinta segundos. En el caso de producirse una ignición atrasada, el cartucho disparará en treinta segundos. Si no se produciría el disparo, retire el cartucho del cañón y revíselo. Si la huella del percutor en el cartucho es débil o falta, antes de realizar el siguiente disparo deje revisar el arma por un armero calificado.
20. Antes de limpiar, almacenar o transportar el arma, asegúrese siempre que su arma esté descargada. La munición no disparada retire del arma y guarde con seguridad en conformidad con los reglamentos legislativos.
21. Guarde la carabina y la munición siempre en un espacio separado y bajo llave, fuera de alcance y vista de los niños y personas no autorizadas. Proteja la munición siempre del contacto con fuentes de calor y el fuego abierto.
22. No haga arreglos de los componentes del arma, ya que así se podría afectar de una forma importante, la correcta función del arma y su seguridad.
23. Recuerde, que la corrosión, el uso de una munición averiada, caída del arma sobre una superficie dura o una manipulación inadecuada podría causar un daño, que no necesariamente esté percibido a primera vista. En caso que ocurra una situación similar, deje revisar el arma por un especialista.

TERMIN. Y DESCRIPCIÓN DE LA CARABINA

La denominación de todos los componentes del arma está indicada en el capítulo *Lista de componentes*.

El rifle CZ 600 es un arma de repetición con cerrojo giratorio desplazable y bloqueo al cañón. El cañón se fija en el receptor mediante una junta de sujeción adhesiva. El cerrojo está provisto con un extractor flexible y expulsor transportador. El mecanismo de percusión está formado por un percutor lanzado colocado en el interior del cerrojo. La guía del cerrojo, ubicada en el mecanismo de disparo, une las funciones del tope del expulsor y del tope y retén del cerrojo. El mecanismo de disparo está fijado en el receptor como un conjunto desmontable que incluye también el mecanismo de seguro. Según la versión del arma, el mecanismo de disparo es regulable parcial o completamente. El ajuste de la resistencia del disparador se puede realizar sin desmontar la culata. Dependiendo de la versión, el mecanismo de seguro está formado por un seguro superior y el bloqueo se realiza colocando un obstáculo delante del disparador o mediante el sistema que libera el resorte de percusión (decock). El dispositivo de alimentación dispone de cargadores segmentados. La sujeción del sistema en la culata se realiza mediante dos tornillos de unión y una inserción.

- Amplio surtido de calibres que facilita una óptima selección del calibre según las condiciones del uso de la carabina
- Buena alineación del arma garantiza un apuntamiento rápido y fácil
- Montaje fácil de miras ópticas
- Manipuladores de manejo y acceso fácil
- Señalización de que el mecanismo de percusión se encuentra montado
- Desmontaje fácil para la limpieza y mantenimiento regular, posibles de realizar sin ningunas herramientas
- Alta precisión del tiro, garantía de 1MOA a 100 m con munición de fábrica seleccionada
- Alta confiabilidad de funcionamiento en todas condiciones de uso y aún utilizando varios tipos de munición de varios productores con varios tipos de balas
- La posibilidad de la sujeción de un compensador o un silenciador (solamente a pedido especial para países donde se permite legalmente su uso)

- Resistencia de disparador ajustable en cuatro posiciones claramente definidas sin la necesidad de desmontar la culata
- Seguro con recorrido silencioso, ubicado de forma ergonómica
- Posibilidad de bloquear el cargador contra caída y pérdida
- Cargador segmentado con capacidad de dos filas
- Acabado de superficie anticorrosivo en todo el rifle
- Alimentación controlada que mejora la fiabilidad del arma incluso en situaciones de riesgo

INSTRUCCIONES DE USO

Munición

Utilice siempre una munición de tipo de fabricación autorizada que cumple las normas establecidas para el productor de munición y es aprobada por la organización CIP (Organización internacional para pruebas de armas de fuego manuales y la munición) o SAAMI (una norma norteamericana para armas y munición). El uso de otro tipo de cartuchos podría causar daños en el arma y heridas al tirador. La utilización de las armas de CZ es segura siempre y cuando se utilice una munición de procedencia industrial con unos estándares de producción adecuados. Compruebe la munición que va a utilizar para tener la seguridad que la misma corresponde al calibre de su arma. La munición de fabricación comercial dispone de una demarcación clara del calibre en el fondo, eventualmente en la proximidad del fondo de casquillo. El fabricante no recomienda a disparar el arma en vacío (sin cartuchos). Para el entrenamiento sin disparar cartuchos de fuego real utilice los que son específicos para ese uso.

Colocación del cerrojo

Tenga mucho cuidado al insertar el cerrojo en el arma para evitar daños a la superficie.

Presione el botón de control e introduzca un tercio del cerrojo con el mecanismo de percusión montado en el recibidor. Suelte el botón de control y gire ligeramente el cerrojo en su guía hasta escuchar un fuerte clic. A continuación, es posible girar el cerrojo fijarlo y bloquearlo tan solo cuando esté en su posición delantera. Si el cerrojo está disparado antes de estar introducido en el recibidor (es decir, el mecanismo de percusión está suelto, el percutor sobresale de la parte frontal del cerrojo y la parte inferior de la tuerca del percutor no está alineada a la ranura de guía del cerrojo, fig. 2, pág. 11), el mecanismo de percusión debe montarse antes de introducir el cerrojo en el recibidor. Siga las instrucciones en la pág. 40, punto no. 4. No intente introducir el cerrojo disparado, ya que se pueden producir daños visuales al recibidor.

Cargar la carabina

AL CARGAR LA CARABINA APUNTE SIEMPRE HACIA UN ESPACIO SEGURO!

Abra el cerrojo dando una vuelta con la manivela hacia arriba y desplazándola hacia atrás, hasta el tope. Saque el cargador extraíble. Coloque el cartucho en el alimentador y insértelo en el cargador procurando que la vaina quede situada en la parte trasera. Una vez que el cargador esté lleno, introdúcele al habitáculo con su parte delantera ligeramente inclinada. Primero empuje la parte trasera del cargador en el arma y luego termine empujando la parte delantera. El cargador queda bloqueado en su posición cuando el pestillo hace un clic audible (Fig. 1, pág. II).

Al mover la palanca del retén de cargador en la dirección de disparo, el retén de cargador se bloquea y el cargador se asegura contra una caída o pérdida accidental. Al desplazar la palanca del retén de cargador hacia el tirador, el retén se desbloquea (Fig. 11, pág. III).

A continuación, desplace el cerrojo hacia delante con un movimiento continuo y gire la palanca hacia abajo para bloquearlo. Durante este procedimiento entra el cartucho en la recámara y se monta el mecanismo de percusión. Ahora, la carabina está lista para disparar. Si no va a disparar de inmediato, asegure el arma de la forma indicada más adelante en la parte Seguro de la carabina.

Cargador en la versión Trail

El cargador en el calibre 223 Rem. es completamente compatible con el cargador Magpul® P-MAG®. Para el calibre 7,62x39 se utiliza el cargador CZ MAG para rifles semiautomáticos y fusiles de asalto CZ BREN 2.

Nota: Si el arma se apoya en el cargador durante la carga, la recarga o la descarga, el buen funcionamiento del cerrojo y la alimentación del cartucho en la recámara pueden empeorar.

La versión Trail carece del bloqueo del cargador.

Seguro del arma

El arma se asegura presionando el botón del seguro desde la parte inferior del cuello de la culata (Fig.4, pág. II). En esta posición, el mecanismo de gatillo queda bloqueado contra el disparo y el cerrojo contra el desbloqueo de la recámara. De

este modo, en la parte superior del botón del seguro aparecerá un anillo blanco, indicando que el arma está bloqueada. El seguro se libera presionando el botón del seguro desde la parte superior del cuello de la culata en el sentido positivo del disparo (Fig.3, pág. II). El cerrojo bloqueado se puede abrir presionando el botón de control situado en el lado derecho del receptor (Fig.3, pág. II). Presionando el botón de control podemos también extraer el cerrojo del arma. El arma no se puede bloquear si está disparada (es decir, el mecanismo de percusión está suelto).

Seguro en la versión Trail

El arma en la versión Trail no dispone del seguro superior descrito anteriormente, sino cuenta con un seguro lateral al estilo del CZ BREN 2, situado en ambos lados de la culata/ chasis. El arma se asegura dando una pequeña vuelta al mando giratorio a la posición horizontal (posición de la palanca en la letra "S", fig. 13, pág. IV). Las funciones posteriores son similares a las del tipo de seguro estándar. El desbloqueo se realiza dando una pequeña vuelta al mando giratorio a la posición oblicua (posición de la palanca en la letra "F"). El cerrojo bloqueado se puede abrir presionando el botón de control situado en el lado derecho del receptor. Presionando el botón de control podemos extraer el cerrojo del arma. El arma no se puede asegurar si el cerrojo está bloqueado en el arma en el estado disparado (es decir, el mecanismo de percusión está suelto).

Las armas CZ 600 pueden estar dotadas de la liberación del percutor (manual cocking system). En el arma equipada con esta función, el percutor se puede liberar (decocking) o montar (cocking) presionando repetidamente en la dirección de disparo el botón situado en la parte trasera del cerrojo. Con el percutor suelto, el arma se asegura contra el disparo. El cerrojo se puede abrir en el estado de bloqueo presionando el botón correspondiente.

Presionando el botón de control podemos extraer el cerrojo del arma.

Función del indicador de cartucho en la recámara

El indicador está situado en la parte trasera del cerrojo. Cuando el mecanismo de percusión está montado, el indicador sobresale del cierre y su bandera roja está visible. La bandera se oculta después del disparo (liberación del mecanismo de percusión).

Descarga del arma

¡APUNTE HACIA UN LUGAR SEGURO!

1. Presione el retén de cargador y retírelo.
2. Abra el cerrojo (si el seguro está en la posición de bloqueo, desbloquee el cerrojo manteniendo presionado el botón de control y dando una pequeña vuelta a la palanca del cerrojo) y asegúrese de que el cartucho ha sido extraído de la recámara y expulsado.
3. Cierre el cerrojo.
4. Si el seguro está en la posición de bloqueo, libérelo y apriete el gatillo (disparo de seguridad).

Nota: El arma está equipada con un sistema de alimentación controlada con un expulsor de resorte. Por lo tanto, para expulsar correctamente el cartucho por la ventana de expulsión, es necesario abrir el cerrojo enérgicamente y hasta su tope trasero.

Ajuste de la resistencia de disparador

Para facilitar el ajuste de la resistencia del gatillo, este cuenta con un elemento de control de cuatro posiciones (Fig.5, pág. II, para la versión Trail fig. 15 A, pág. IV). El ajuste nuevo de la resistencia del disparador se realiza dando una vuelta completa con el elemento de regulación mediante una llave imbús núm. 1,5 (incluida en el embalaje). La posición correcta del botón de control tras el giro queda claramente definida por un clic audible. Los valores de la resistencia de disparo en cada posición se muestran en la siguiente tabla.

Posición	Disparador de una resistencia	Disparador de dos resistencias
•	6,5±1 N	9±1 N
••	9±1 N	11,5±1 N
•••	11,5±1 N	14±1 N
••••	14±1 N	16,5±1 N

Ajuste de la primera resistencia del disparador entre dos modalidades

Además del ajuste de la resistencia, el disparador de dos opciones (que forma parte de la versión Trail de manera estándar) permite también el ajuste de la longitud del recorrido de la primera resistencia. Este ajuste se realiza con una llave Allen núm. 1,5 (incluida en el empaque), que se introduce en el tornillo situado en la lengüeta del disparador (Fig. 15, pág. IV). Al aflojar el tornillo, aumenta la longitud del recorrido, al apretar el tornillo, disminuye su recorrido. Cuando el tornillo está completamente apretado, la primera resistencia se elimina y el disparador funcionará como una sola resistencia

Listones de montaje

En el recibidor de versiones estándar está fijado el listón de montaje Remington 700 o weaver. Weaver es un rebajado MIL-STD-1913 que permite el montaje de la mayoría de accesorios destinados para MIL-STD-1913.

Listones de montaje según los grupos de calibres

	Remington 700			Weaver		
	A	B	C	A	B	C
Grupo I	21,84 mm	77,3 mm	15,24 mm	34,6 mm	64,8 mm	23,2 mm
Grupo II	21,84 mm	92,2 mm	15,24 mm	39,9 mm	84,7 mm	25,2 mm
Grupo III	21,84 mm	113,9 mm	15,24 mm	43,7 mm	89,9 mm	29,2 mm

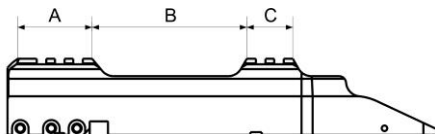
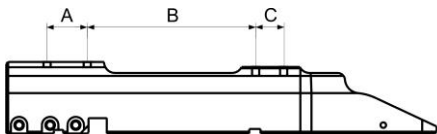

Listón de montaje en la versión Trail

El listón de montaje en esta versión es un rail Picatinny completo (MIL STD-1913) que se instala en la parte superior del receptor y guardamanos.

Compatibilidad con M-LOK® en la versión Trail

Aunque el guardamanos en la versión Trail viene equipado con ranuras M-LOK®, es posible que no sea compatible con todos los accesorios disponibles en el mercado. En algunos casos, puede ser necesario acortar los pernos de estos accesorios debido al menor espacio entre el cañón y el guardamanos.

INSTRUCCIONES DE MANTENIMIENTO

Desmontaje del arma para la limpieza

1. Apunte hacia un espacio seguro sin colocar los dedos en el guardamonte o gatillo.
2. Presione el retén del cargador y quite el cargador.
3. Abra el cerrojo y después de presionar el botón de control (Fig. 3, pág. 11) sáquelo del arma.

Este tipo de desmontaje es suficiente para un mantenimiento rutinario. Después de disparar una mayor cantidad de cartuchos desmonte el arma y encargue la limpieza del cerrojo a un taller especializado.

Limpieza del arma

Limpie el arma

- después de cada uso
- si ha estado expuesta a la humedad
- lo antes posible después de disparar
- en clima templado al menos una vez al año
- en condiciones climáticas adversas al menos una vez al mes

Limpieza del ánima y recámara

¡ATENCIÓN: ANTES DE LIMPIAR EL ARMA, SIGA SIEMPRE LAS INSTRUCCIONES DEL CAPÍTULO DESMONTAJE PARA LA LIMPIEZA.

Si no se ha disparado del arma o solamente se han disparado pocos cartuchos, limpie el ánima y la recámara con un pedazo de tela seca colocada en un extremo de una baqueta. Cambie los paños hasta que el último salga limpio. Cuando el ánima se encuentre muy sucia, aplique en ella y en la recámara una solución limpiadora, déjela actuar aproximadamente 10

minutos (el tiempo de actuación puede variar de acuerdo con el tipo del producto de limpieza) y limpie con un cepillo. Seque el ánima y la recámara con un pedazo de tela limpio y verifique si se eliminaron todos los residuos. Repita el procedimiento si es necesario.

Introduzca la baqueta y el cepillo en el cañón a través de la recámara para evitar que la boca del cañón se desgaste o dañe. Pase el cepillo por toda la longitud del cañón antes de invertir el movimiento. Si trata de cambiar de dirección con el cepillo dentro del cañón, el cepillo podría atascarse.

Limpieza de otras partes del arma

Las otras partes metálicas del arma deben limpiarse con una tela seca, cepillo de dientes viejo, cepillo de cerdas de bronce o un rascador de madera. Durante la limpieza se puede utilizar también un aceite de

conservación o petróleo. Sin embargo, ¡no emplee nunca una solución preparada para la limpieza del ánima! Estas soluciones podrían permanecer en las hendiduras de los componentes y con el tiempo causar corrosión. Compruebe que los residuos de tela o cerdas del cepillo no hayan quedado en alguna parte del arma.

DESMONTAJE Y MONTAJE DEL CERROJO

ATENCIÓN: Desmonte el cerrojo solo en el caso de limpiar un arma muy sucia (después de cientos o miles de disparos). No realice este paso para la limpieza regular del arma.

1. Apunte el arma hacia un lugar seguro sin colocar los dedos en el guardamonte o el gatillo.
2. Presione el retén de cargador y retírelo.
3. Presione el botón de control (Fig. 3 B, pág. II) y extraiga el cerrojo del arma.
4. Girando el cierre en la dirección del pictograma (Fig. 6, pág. II) del candado desbloqueado se libera el mecanismo de percusión que se puede extraer del cerrojo.

5. Al presionar el expulsor en la dirección de disparo, la cabeza del cerrojo (segmento de bloqueo) se libera y puede retirarse del cuerpo del cerrojo (Fig. 7, pág. III). El cerrojo desmontado de esta manera se puede limpiar de polvo y de los residuos de pólvora.

El montaje del cerrojo se realiza exactamente en el orden inverso:

1. Coloque la cabeza del cerrojo en las ranuras de guía del cuerpo y presione el expulsor en la dirección de disparo para fijarla en la posición de bloqueo. Compruebe que la cabeza del cerrojo no se puede sacar tirando ligeramente en todas las direcciones.
2. Coloque el conjunto del percutor en la posición inicial de tal manera que la parte inferior de la tuerca del percutor esté en el mismo plano que el símbolo del punto en el cuerpo del cerrojo (Fig. 10, pág. III).
3. Presione la parte de plástico del cierre empujando el resorte de percusión y déle una pequeña vuelta en la dirección del pictograma del candado bloqueado (Fig. 10, pág. III). La posición correcta entre todos los componentes del cerrojo se puede determinar mediante la alineación de la ranura de guía del cerrojo con la tuerca del percutor.
4. Si la manipulación incorrecta del cerrojo extraído provoca la liberación del percutor al estado posterior al disparo (la tuerca del percutor no está alineada con la ranura de guía del cerrojo y el percutor sobresale de su orificio en la parte frontal del cerrojo), es posible volver a montarlo introduciendo el cerrojo en la ranura del recibidor con la tuerca del percutor hacia adelante (Fig. 12, pág. III) y girando la manivela en el sentido horario. La posición correcta entre todos los componentes del cerrojo se puede determinar mediante la alineación de la ranura de guía del cerrojo con la tuerca del percutor (Fig. 2, page II).

Desmontaje profesional más allá del mantenimiento regular

No es necesario desmontar el arma con más frecuencia de lo especificado en este manual durante la vida útil del cañón. El desmontaje del arma más allá del alcance de este manual sólo puede ser realizado por un armero profesional o un taller técnico autorizado de CZ en su país. En el caso de un mal funcionamiento del arma, no intente repararla usted mismo, encargue la reparación a un armero profesional o un servicio técnico autorizado de CZ en su país.

Culata

La culata de tipo Lux está fabricada de madera de nogal con el acabado de superficie al aceite. Incluye anillas integradas para la correa. Esta culata se puede utilizar solamente con un cañón de pared delgada.

Las culatas del tipo Alpha y Ergo están fabricadas del polímero reforzado con fibra de vidrio y disponen de grips de polímero desmontables. Las culatas incluyen ojeteros para anillas Trigatti que se pueden utilizar para montar una correa o bípode. Estas culatas se pueden usar con todo tipo de cañones. También es posible utilizar una carrillera elevada desmontable o separadores en estas culatas. Para instalarla, hay que desmontar primeramente la cantonera de goma de la culata, colocar la carrillera en la parte posterior de la caja y volver a montar la cantonera de goma.

La culata de tipo Range está fabricada de madera laminada con el acabado de superficie barnizado. Incluye los ojeteros para anillas Trigatti, que se pueden utilizar para montar una correa o bípode, y también ojeteros de anclaje para anillas QD para la correa, colocadas en ambos lados del guardamanos y la caja de la culata. La parte inferior de la caja está equipada con un rail Weaver corto para montar un monópode. Esta culata se puede utilizar con todo tipo de cañones y viene equipada con una carrillera desmontable. Se ajusta soltando la manija en el lado derecho de la caja (girando en sentido antihorario) y deslizando la carrillera a la altura deseada. A continuación, es necesario volver a apretar la manija (girando en sentido horario) y bloquear la carrillera en la posición requerida. Para sacar el cerrojo del arma, es indispensable bajar la carrillera a la posición inicial, completamente retraída.

Chasis de tipo Trail está fabricado de polímero con fibra de vidrio. Incluye un ojete de anclaje para la anilla QD de la correa del lado inferior de la culata. Este chasis se puede utilizar con cañones de pared delgada y semi-heavy. Debido al uso de cargadores del tipo AR-15 y CZ BREN 2, el chasis no puede utilizarse con recipientes de ventana de explosión abierta.

Perfil del cañón	Culata Alpha	Culata Lux	Culata Ergo	Culata Range	Chasis Trail
Cañón American (ligero)	X	X	X	X	X
Cañón semi-heavy (semi-pesado)	X		X	X	X
Cañón Varmint (pesado)	X		X	X	

Cambio de la culata

ATENCIÓN: Las culatas sólo pueden intercambiarse en el caso de que los tamaños del receptor son iguales. El sistema y el chasis de la versión Trail no están compatibles con otras versiones de CZ 600. No todas las culatas se pueden utilizar con todos los tipos de cañones (véase el capítulo Culata y la tabla anterior).

1. Apunte hacia un lugar seguro sin colocar los dedos en el guardamonte o el gatillo.
2. Presione el retén de cargador y retírelo.
3. Presione el botón de control (Fig. 3 B, pág. II) y extraiga el cerrojo del arma.
4. Coloque el seguro en la posición BLOQUEADO (Fig. 4, pág. II).
5. Afloje los tornillos de unión (S1) con una llave Torx T25 y retírelos de la culata.
6. Retire el conjunto del retén de cargador y el guardamonte de la culata (si este no forma parte de la misma).
7. Separe la culata inicial del sistema.
8. Compruebe que el seguro sigue en la posición BLOQUEADO.
9. Coloque la nueva culata en el sistema y compruebe que ajuste correctamente en todos los puntos de contacto de este y que la parte delantera de la culata no toque el cañón en ningún lado.

10. Inserte el conjunto del retén de cargador y el guardamonte en la culata (si este no forma parte de la misma).
11. Inserte los tornillos de conexión (S1) en la culata, el tornillo más corto hacia adelante en el orificio del conjunto del retén del cargador.
12. Ajuste ligeramente los tornillos de unión (S1) con la llave Torx T25.
13. Ajuste los tornillos de unión (S1) con una llave dinamométrica Torx T25 a 5 Nm. Apriete primero el tornillo posterior y luego el delantero.
14. Inserte el cerrojo en el arma.
15. Inserte el cargador en el arma.

Fijación de la culata en la versión Trail

La culata telescópica dispone de 3 posiciones funcionales (de disparo). La cuarta posición, cuando la culata está completamente introducida en el arma, es adecuada para transportar o almacenar el arma. El fabricante no recomienda efectuar un disparo en esta posición. El impulso de retroceso del arma podría causar lesiones al usuario. Para liberar el apoyo de hombros de esta posición (o para introducirlo de una de las posiciones funcionales) sirve un botón en la parte superior del chasis, detrás del recibidor (en la versión estándar hay un botón de seguro en esta zona. Fig. 16, pág. IV).

Empuñadura de pistola en la versión Trail

El rail de montaje de la empuñadura de pistola es compatible con las empuñaduras de pistola del estándar AR-15. El lomo desmontable de la empuñadura es compatible con los lomos del armazón de la pistola CZ P-09.

Cambio de la placa del alza

¡ATENCIÓN: ¡ANTES DE CAMBIAR EL ALZA DESCARGUE EL ARMA SEGÚN INDICA EL CAPÍTULO DESCARGA DEL ARMA!

Utilizando la llave de apriete núm. 1,5 afloje los tornillos laterales del alza de tal manera que sea posible quitar libremente la placa de la base del alza. Cambie la placa del alza por una de otro tipo y colóquela de tal manera que esté alojada de forma simétrica en la base del alza. Ajuste simétricamente los tornillos de apriete laterales. **Atención, ¡¡¡es necesario hacer el ajuste de miras mediante el disparo!!!**

Cambio del punto de mira

¡ATENCIÓN: ¡ANTES DE CAMBIAR EL PUNTO DE MIRA DESCARGUE EL ARMA SEGÚN INDICA EL CAPÍTULO DESCARGA DEL ARMA!

Quite el protector del punto de mira. Para quitarlo, es apropiado utilizar alicates para abrirlo un poco para evitar arañazos en la base del punto de mira. Del lado delantero de la base del punto de mira afloje los tornillos de apriete con una llave imbús núm.1,5, a continuación, saque con un golpecito el pasador del punto de mira y sáquelo. El montaje del punto de mira se realiza en el orden contrario.

ATENCIÓN, ¡¡¡ES NECESARIO HACER EL AJUSTE DE MIRAS MEDIANTE EL DISPARO!!!

Ajuste de miras

Corrección lateral (Fig. 9, pág. III) – En el caso del PCI (punto central del impacto) colocado a la izquierda del PC (punto de cruz) es necesario desplazar el alza hacia la derecha. Utilizando la llave imbús núm.1,5 afloje el tornillo de apriete izquierdo del alza (el aflojamiento del tornillo depende del tamaño de la desviación lateral) y ajuste el tornillo derecho. Si el PCI está ubicado a la derecha del PC, afloje el tornillo de apriete derecho y ajuste el izquierdo. Después de la corrección compruebe la ubicación del PCI y, eventualmente, repita la corrección.

Corrección de altura (Fig.8, pág. III) – En el caso del PCI ubicado encima del PC es necesario alzar el punto de mira. Utilizando la llave imbús núm. 1,5 afloje el tornillo de apriete superior del punto de mira (el aflojamiento del tornillo depende del tamaño de la desviación lateral) y ajuste el tornillo de apriete inferior. Si el PCI está ubicado por debajo del PC, afloje el tornillo de apriete inferior y ajuste el superior. Después de la corrección compruebe la ubicación del PCI y, eventualmente, repita la corrección.

ATENCIÓN:

No desmonte ningunas otras piezas. ¡Si cree que el arma requiere de un ajuste o una reparación entréguela a un taller especializado!

Conservación

Una vez que el ánima del cañón, la recámara y todas las partes de metal accesibles estén limpias y secas, frótelas con un paño remojado en aceite de preservación o aplique dicho aceite mediante un rociador. Retire luego el exceso de aceite. Antes de disparar, seque completamente el ánima del cañón. Si utiliza la carabina en temperaturas bajas, retire el aceite de todas las partes accesibles y aplique un lubricante especial determinado para estas condiciones climáticas. Grasas preservantes espesas, como por ejemplo vaselina, utilice únicamente en el caso de un almacenaje de larga duración en condiciones climáticas extremas. Antes de usar la carabina, retire dicha grasa por completo.

Tratamiento de los residuos

Si son manejados de manera correcta, el material, los envases y los embalajes del producto no tienen ninguna incidencia negativa ni sobre la salud humana ni sobre el medio ambiente. Si necesita deshacerse del producto o su embalaje, los componentes metálicos (acero, metales de color), los plásticos, la madera y el papel-cartón tienen que ser depositados selectivamente en los contenedores destinados para estos materiales.

ELIMINACIÓN DE FALLAS FUNCIONALES

Con un uso y mantenimiento correcto hay muy poca probabilidad que se produzca una avería. En caso de producirse tal situación, diríjase con las siguientes instrucciones.

ATENCIÓN - En caso que se produzca una falla durante el disparo, aumenta notablemente la probabilidad de un disparo no intencionado. Por esta razón mantenga al pie de letra las instrucciones de seguridad indicadas más arriba. Apunte siempre hacia un espacio seguro, no dé la vuelta a la carabina enfrente suyo ni frente a otras personas, ¡no coloque las manos delante de la boca del cañón!

Falla	Causa probable	Forma de eliminarla
El cartucho no entra en la recámara	El arma o los cartuchos están sucios.	Limpie y seque el arma y los cartuchos, eventualmente lubrique suavemente.
Fallos al disparar	Cartucho utilizado defectuoso. El agujero del percutor se encuentra sucio o se utilizó un lubricante inadecuado bajo temperaturas ambientales bajas.	Prosiga según el punto 19 de las Instrucciones de seguridad. Desmonte y limpie el percutor, eventualmente utilice un lubricante para temperaturas bajas.
El disparo "débil"	El cartucho se activó, pero no hubo pólvora en la cartuchera.	¡Dejen de disparar de inmediato! Descargue el arma y compruebe que la bala no ha quedado atascada en el cañón. ¡Un siguiente disparo eventual podría ocasionar serios daños al cañón!
Alimentación de doble carga:	Al expulsar el cartucho anterior, el cerrojo no llegó hasta su tope o fue llevado al tope con poca energía.	Retire los cartuchos mal disparados de la ventana de expulsión y compruebe la posición de los cartuchos en el cargador. Expulse enérgicamente hasta el tope trasero del cerrojo.
Cartucho no fue expulsado	La recámara, extractor o cartuchos sucios, o uso de un lubricante inadecuado a baja temperatura.	Limpie el arma hasta que esté seca o, en su caso, aplique ligeramente un lubricante adecuado. Utilice una munición nueva y limpia.

Falla	Causa probable	Forma de eliminarla
Alimentación de doble carga:	Al expulsar el cartucho anterior, el cerrojo no llegó hasta su tope o fue llevado al tope con poca energía.	Retire los cartuchos mal disparados de la ventana de expulsión y compruebe la posición de los cartuchos en el cargador. Expulse enérgicamente hasta el tope trasero del cerrojo.
Cartucho no fue expulsado	La recámara, extractor o cartuchos sucios, o uso de un lubricante inadecuado a baja temperatura.	Limpie el arma hasta que esté seca o, en su caso, aplique ligeramente un lubricante adecuado. Utilice una munición nueva y limpia.

Si la manipulación incorrecta del cerrojo extraído provoca la liberación del percutor al estado disparado (la tuerca del percutor no está alineada con la ranura de guía del cerrojo y el percutor sobresale de su orificio en la parte frontal del cerrojo, fig. 2, pág. II), es posible volver a montarlo introduciendo el cerrojo en la ranura del recibidor con la tuerca del percutor hacia adelante (Fig. 12, pág. III) y girando la manivela en el sentido horario. La posición correcta entre todos los componentes del cerrojo se puede determinar de tal manera que la ranura de guía del cerrojo está alineada con la tuerca del percutor. Si el defecto no se puede rectificar con ninguno de los métodos anteriores, encargue una revisión y reparación de su arma a un taller profesional.

LISTA DE ILUSTRACIONES

1. La forma correcta de introducir el cargador
2. Liberación de tornillos del recibidor para el cambio de calibre
3. Botón del seguro (desbloqueo) y botón de control del cerrojo
4. Botón del seguro (bloqueo)
5. Elemento de regulación para ajustar la resistencia del disparador
6. Liberación del cierre para desmontar el cerrojo
7. La forma correcta de desmontar el cerrojo de su cuerpo
8. Tornillos de ajuste y fijación del punto de mira
9. Tornillos de ajuste y fijación del alza
10. Bloqueo del cierre después de montar el cerrojo
11. Botón de cierre del cargador
12. Montando el percutor después de un disparo accidental
13. Seguro lateral ambidiestro del modelo Trail
14. Botón izquierdo de la liberación del cargador
15. Elementos de regulación del ajuste de la resistencia del disparador
16. Bloqueo de la culata del modelo Trail
17. Botón de control del cerrojo del modelo Trail
18. Botón derecho de la liberación del cargador

CONTENIDO DEL PAQUETE

1. Rifle
2. 1x cargador en el arma
3. Llave Allen 1,5
4. Llave Torx T25
5. Manual de instrucciones
6. Hoja de garantía

El productor se reserva el derecho de realizar cambios que considere indispensables para el mejoramiento de sus modelos o para satisfacer los requerimientos de carácter productivo o comercial.

LISTA DE COMPONENTES

- 1 Cañón *
- 2 Cubierta de la boca *
- 3 Protector del gatillo
- 4 Palanca *
- 5 Terminación de la palanca *
- 6 Extractor
- 7 Resorte del extractor*
- 8 Resorte del expulsor
- 9 Expulsor *
- 10 Soporte del resorte de percusión
- 11 Resorte de percusión
- 12 Percutor *
- 13 Soporte del resorte de percusión
- 14 Tuerca del percutor *
- 15 Cierre*
- 16 Carrillera *
- 17 Inserto del habitáculo 223 Rem.*
- 18 Arandela del retén del cargador 7,62x39*
- 19 Tornillos del antebrazo *

Juegos de repuestos:

- A Recibidor *
- B Cerrojo (completo) *
- C Cerrojo
- D Cuerpo del cerrojo *
- E Palanca *
- F Percutor
- G Mecanismo de disparo *
- H Cargador
- J Retén del cargador
- K Culata *
- L Cantonera de la culata
- M Anilla de la correa*
- N Alza *
- P Punto de mira *
- Q Hoja del alza
- R Ancho punto de mira
- S Material de fijación
 - S1 Tornillos de fijación
 - S2 Tornillos del recibidor del cerrojo
 - S3 Tornillo de la palanca del cerrojo
 - S4 Pasador del cerrojo
- T Chasis completo Trail *
- V Empuñadura de pistola completa *
- W Guardamano *
- X Culata completa*
- Y Conjunto del retén de cargador *
- Z Elemento de unión Trail

* Los componentes demarcados de esta manera difieren en las variadas versiones, eventualmente en algunas versiones faltan completamente.

NÁVOD NA POUŽITÍ

Dříve než začnete zacházet se zbraní, seznamte se s tímto návodem a zvláště s následujícími bezpečnostními pokyny.

Nesprávné a nedbalé zacházení se zbraní může způsobit neúmyslný výstřel, který může mít za následek zranění, smrt nebo škodu na majetku. Stejně následky mohou mít svévolné úpravy, koroze nebo používání nepředepsaných nebo poškozených nábojů. V těchto případech nemůže výrobce nést za vzniklé následky odpovědnost.

Předtím, než byla tato zbraň dána do prodeje, byla přezkoušena, pečlivě prohlédnuta a zabalena. Česká zbrojovka a.s. nemůže kontrolovat zacházení se zbraní potom, co opustí továrnu. Proto si při koupi této zbraně ověřte, že je nenabitá a nepoškozená.

Přečtěte si prosím záruční podmínky na webových stránkách www.czub.cz. V případě závady se obraťte na nejbližšího prodejce.

Tato příručka s instrukcemi by měla být vždy ke zbraní přiložena, a to i v případě, že ji někomu půjčíte nebo prodáte.

OBSAH

BEZPEČNOSTNÍ POKYNY	52
NÁZVOSLOVÍ A POPIS ZBRANĚ	54
POKYNY PRO POUŽÍVÁNÍ	55
POKYNY PRO ÚDRŽBU	62
ODSTRAŇOVÁNÍ FUNKČNÍCH ZÁVAD	70
SEZNAM SOUČÁSTEK	72
SEZNAM OBRÁZKŮ	73
OBSAH BALENÍ	73

BEZPEČNOSTNÍ POKYNY

Dbejte dodržování bezpečnostních pokynů pro bezpečnost vaši a bezpečnost ostatních.

1. Vždy zacházejte se svou zbraní, jako kdyby byla nabitá.
2. Nikdy svou zbraní nemiřte na cokoli, na co nemíníte střílet.
3. Nikomu nevěřte, že zbraň není nabitá.
4. Než zbraň odložíte nebo předáte jiné osobě, vždy se přesvědčte, že není nabitá.
5. Zbraň přechovávejte nenabitou, se spuštěným bicím mechanismem.
6. Nikdy nepoužívejte zbraň k jinému účelu než ke střelbě.
7. Nikdy nenechávejte zbraň nataženou a nabitou bez dozoru.
8. Před nabitím zbraně se přesvědčte, že vývrt hlavně, komora a závěr jsou čisté a bez překážek. Zbraň znečištěnou od střelby co nejdříve vyčistěte.
9. Nestřílejte ze zbraně, pokud si nejste jisti střelivem, které používáte. Nepoužívejte neoznačené nebo ručně přebíjené střelivo neznámého původu, střelivo s naprasklou, deformovanou nebo promáčknutou nábojnicí nebo střelou vykazující známky poškození. Přebíjení je odborná činnost a nesprávně (chybně) přebíjené střelivo může být extrémně nebezpečné. Výsledkem může být těžké poškození/zničení zbraně a vážná zranění či smrt střelce i dalších osob. Používejte pouze čisté, suché, originální továrně vyrobené střelivo vysoké kvality v dobrém stavu, příslušné pro ráži vaší zbraně.
10. Před střelbou nebo během střelby nepijte alkoholické nápoje a neužívejte drogy.
11. Pokud to okolnosti umožní, používejte při střelbě chrániče sluchu a ochranné střelecké brýle.
12. Když je zbraň nabitá, mějte pojistku v poloze zajištěno až do okamžiku, kdy jste připraveni ke střelbě. Při odjišťování miřte do bezpečného prostoru.

NÁVOD NA POUŽITÍ

13. Neblokujte výhozné okénko a dbejte na to, aby nikdo nepřekážel ve směru vyhozené nábojnice.
14. Nemačkejte spoušť a nedávejte prsty do chránítka spouště, pokud nemíříte na cíl a nejste připraveni střílet.
15. Než stisknete spoušť, ještě jednou si zkontrolujte váš cíl a prostor za ním. Střela může letět skrze nebo mimo váš cíl ještě několik stovek metrů.
16. Nikdy nestřílejte na tvrdý povrch jako je kámen nebo na vodní hladinu.
17. Nestřílejte ze zbraně poblíž zvířete, pokud není na tento hluk vycvičeno.
18. Pokud držíte zbraň, nikdy se neoddávejte "hrubým žertům".
19. Selhání výstřelu: V případě, že nedojde k výstřelu, držte zbraň namířenou na cíl nebo do bezpečného prostoru a počkejte třicet sekund. Pokud nastal zpožděný zápal, náboj do třiceti sekund vystřelí. Jestliže k výstřelu nedojde, vyjměte náboj z hlavně a prohlédněte jej. Je-li otisk od úderníku na náboji slabý nebo žádný, nechte před další střílbou zbraň prohlédnout kvalifikovaným zbrojířem.
20. Před čistěním, skladováním nebo dopravou se vždy přesvědčte, že vaše zbraň není nabita. Nevystřelené střelivo vyjměte ze zbraně a bezpečně uložte v souladu se zákonnými předpisy.
21. Zbraň a střelivo přechovávejte v odděleném a uzamčeném prostoru mimo dosah a dohled dětí a nepovolanych osob. Vždy chraňte střelivo před zdrojem tepla a otevřeným ohněm.
22. Nikdy neupravujte součástky zbraně. Můžete tak závažným způsobem narušit její správnou funkci nebo bezpečnost.
23. Pamatujte, že koroze, použití vadných nábojů, pád zbraně na tvrdý povrch nebo jiné "hrubé zacházení" může způsobit poškození, které nemusí být na první pohled patrné. Pokud k něčemu takovému dojde, nechte zbraň prověřit u odborníka.

NÁZVOSLOVÍ A POPIS ZBRANĚ

Názvy všech součástí zbraně jsou uvedeny v kapitole *Seznam součástí*.

Kulovnice CZ 600 je opakovací zbraň sotočným odsuvným závěrem a uzamykáním do hlavně. Hlaveň je v pouzdře závěru uchycena pomocí lepeného svěrného spoje. Závěr je osazen odpruženým vyťahovačem a neseným vyhazovačem. Bicí mechanismus je tvořen přímoběžným úderníkem, uloženým uvnitř závěru. Vedení závěru, umístěné ve spouštovém mechanismu, sdružuje funkce dorazu vyhazovače, dorazu závěru a zarážky závěru. Spouštový mechanismus je uchycen na pouzdře závěru jako vyměnitelná sestava, jejíž součástí je i pojistný mechanismus. Spouštový mechanismus je podle provedení částečně nebo plně stavitelný. Nastavení odporu spouště je možné bez demontáže pažby. Pojistný mechanismus je podle provedení tvořen temenní pojistkou a zajištění je provedeno vložení překážky před spoušť nebo systémem uvolňujícím bicí pružinu (decocock). Zásobovací ústrojí je řešeno segmentovými zásobníky. Uchycení systému do pažby je provedeno dvěma spojovacími šrouby a vložkou pažby.

- široký sortiment ráží umožňující optimální volbu ráže podle podmínek používání kulovnice
- dobré vyvážení zbraně zaručuje pohotové a snadné zamiřování
- snadná montáž zaměřovacího dalekohledu
- snadno ovladatelné a dobře přístupné ovladače
- signalizace napnutí bicího mechanismu
- snadná demontáž pro čištění a běžnou údržbu, proveditelná bez náradí
- vysoká přesnost střelby, dle provedení garance 1MOA na 100 m s vybraným továrním střelivem
- vysoká funkční spolehlivost za všech podmínek používání i při použití střeliva od různých výrobců s různými typy střel
- možnost upevnění kompenzátoru nebo tlumiče (pouze na zvláštní požadavek do teritorií, kde je to legislativně povoleno)

- snadno nastavitelný odpor spouště čtyřmi jasně definovanými polohami bez nutnosti rozpažbení
- ergonomicky umístěná pojistka s tichým chodem
- možnost zajištění zásobníku proti vypadnutí a ztrátě
- segmentový zásobník s dvouřadým vyústěním
- antikorozní povrchová úprava celé kulovnice
- kontrolované podávání zlepšující spolehlivost zbraně i v rizikových situacích

POKYNY PRO POUŽÍVÁNÍ

Střelivo

Vždy používejte střelivo dovoleného výrobního provedení, které splňuje normy stanovené pro výrobce střeliva a je schváleno organizací CIP (Mezinárodní organizace pro zkoušení ručních palných zbraní a střeliva), případně SAAMI (americká norma pro zbraně a střelivo). Použití jiných nábojů může způsobit poškození zbraně nebo zranění střelce. Při použití továrního střeliva se standardní rychlostí střely je používání zbraní České zbrojovky a.s. bezpečné. Zkontrolujte střelivo, které hodláte použít, abyste měli jistotu, že odpovídá ráži vaší zbraně. Komerčně vyráběné střelivo má u každého náboje označení ráže jasně vyznačeno na dně, případně okolo dna nábojnice. Výrobce nedoporučuje ze zbraně střílet ve zvýšené míře naprázdno (bez nábojů). Pro tzv. "suchý trénink" je vhodné používat vybijecí náboje, které jsou k tomuto používání uzpůsobeny.

Vkládání závěru

Při vkládání závěru do zbraně dbejte zvýšené pozornosti, abyste předešli vzhledovému poškození povrchové úpravy pouzdra závěru.

Stlačte ovládací tlačítko a vložte závěr s nataženým bicím mechanismem jednou třetinou do pouzdra závěru. Pustte ovládací tlačítko a lehkým pootočením závěru zaaretujte závěr ve svém vedení. Je slyšet hlasité cvaknutí vedení závěru. Aretovaným závěrem lze následně otočit a uzamknout jej až ve své přední poloze. Jestliže je závěr před vložením do pouzdra v poloze odpáleno (tj. bicí mechanismus je uvolněný, z čela závěru vystupuje úderník a spodní část matice úderníku není v ose

s drážkou vedení závěru, obr. 2, str. II), je nutné bicí mechanismus před vložením závěru do pouzdra napnout. Postupujte podle pokynů na str. 64, bod č. 4. Nepokoušejte se závěr v poloze odpáleno vkládat do zbraně, hrozí vzhledové poškození pouzdra závěru.

Nabíjení zbraně

PŘI NABÍJENÍ MĚJTE ZBRAŇ VŽDY ZAMÍŘENOU DO BEZPEČNÉHO PROSTORU!

Otevřete závěr otočením kliky směrem nahoru a odsunutím dozadu až na doraz. Vyjměte zásobník (POZNÁMKA: zbraň může být nabíjena i do zasunutého zásobníku přes výhozní okénko podobně jako puška s pevnou schránkou). Položte náboj na podavač a zatlačte jej do zásobníku, až náboj zaskočí za hubici zásobníku. Další náboj umístěte na předcházející a zasuňte stejným způsobem. Po naplnění zásobníku jej vložte do zásobníkové šachty s lehce sklopenou přední částí zásobníku směrem k sobě dolů. Jako první do zbraně dotlačte zadní část zásobníku a následně dotlačte i přední část. Zásobník je aretován v své poloze po hlasitém cvaknutí západky (obr. 1, str. II).

Posunutím tlačítka zádržky zásobníku ve směru střelby dojde k blokaci tlačítka zádržky zásobníku a zásobník je zajištěn proti nechtěnému vypadnutí nebo ztrátě. Posunutím tlačítka zádržky zásobníku ke střelci dojde k odblokování tlačítka zádržky zásobníku (obr. 11, str. III).

Následně přesuňte závěr plynulým pohybem dopředu a otočením kliky směrem dolů jej zamkněte. Přitom se do komory zasune náboj a natáhne se bicí mechanismus. Nyní je kulovnice připravena ke střelbě. Pokud nehodláte bezprostředně střílet, zajistěte ji způsobem popsáním dále v části *Zajištění zbraně*.

Zásobník u provedení Trail

Zásobník pro ráži 223 Rem. je plně kompatibilní se zásobníkem Magpul® P-MAG®. Zásobník pro ráži 7,62x39 využívá zásobník CZ MAG pro samonabíjecí kulovnice a útočné pušky CZ BREN 2.

Poznámka: je-li zbraň při nabíjení, přebíjení nebo vybití opřena o zásobník, může dojít ke zhoršení plynulosti chodu závěru a podání náboje do komory.

U provedení Trail není zámek zásobníku implementován. Tlačítko zádržky zásobníku je oboustranné (obr. 14 a 18, str. IV).

Zajištění zbraně

Zajištění zbraně je provedeno zatlačením tlačítka pojistky ze spodní strany krku pažby (obr.4, str. II). V této poloze je spoušťový mechanismus blokován proti odpalu a závěr proti odemknutí nábojového prostoru. Přitom se na horní straně tlačítka pojistky objeví bílý kroužek signalizující zajištění zbraně. K odjištění dojde zatlačením na tlačítko pojistky z horní strany krku pažby v pozitivním směru střelby (obr.3-A, str. II). V zajištěném stavu lze otevřít závěr stisknutím ovládacího tlačítka na pravé straně pouzdra závěru (obr.3-B, str. II). Stlačením ovládacího tlačítka lze také vyjmout závěr ze zbraně. Zbraň není možné zajistit, je-li ve stavu odpáleno (tj. bicí mechanismus je uvolněný).

Pojistka u provedení Trail

Je-li zbraň dodána v provedení Trail, nedisponuje výše popsanou temenní pojistkou, ale pojistkou stranovou ve stylu CZ BREN 2, která je vyvedena oboustranně na bocích pažby / šasi. Zajištění zbraně proběhne pootočením rotačního ovladače do vodorovné polohy (poloha páčky u písmene „S“, obr. 13, str. IV). Následně funkce jsou shodné se standardním typem pojistky. Odjištění je provedeno pootočením rotačního ovladače do šikmé polohy (poloha páčky u písmene „F“). V zajištěném stavu lze otevřít závěr stisknutím ovládacího tlačítka na pravé straně pouzdra závěru (obr. 17, str. IV). Stlačením ovládacího tlačítka lze vyjmout závěr ze zbraně. Zbraň není možné zajistit, je-li závěr ve zbrani uzavřen ve stavu odpáleno (tj. bicí mechanismus je uvolněný).

Zbraně CZ 600 mohou disponovat vypouštěním úderníku (manual cocking system). Je-li zbraň touto funkcí vybavena, lze provádět vypouštění úderníku (decocking), či natažení úderníku (cocking) opakovaným stisknutím příslušného tlačítka ve směru střelby, které je umístěno na zadní straně závěru. Vypuštěným úderníkem je zbraň zabezpečena proti výstřelu. V zajištěném stavu lze otevřít závěr namáčknutím příslušného tlačítka.

Stlačením ovládacího tlačítka lze vyjmout závěr ze zbraně.

Funkce výstražníku

Výstražník je umístěn na zadní straně závěru. Pokud je bicí mechanismus napnutý, výstražník vyčnívá z uzávěrky a je viditelný jeho červený praporek. Po výstřelu (vypuštění bicího mechanismu) se praporek skryje.

Vybíjení zbraně

ZAMIŘTE DO BEZPEČNÉHO PROSTORU!

1. Stlačte zádržku zásobníku a vyjměte zásobník.
2. Otevřete závěr (je-li pojistka v zajištěné poloze, odemkněte závěr stisknutím a podržením ovládacího tlačítka a otočením kliky závěru) a přesvědčte se, že náboj z komory byl vytažen a vyhozen.
3. Zavřete závěr.

Poznámka: Zbraň je vybavena systémem kontrolovaného podávání s odpruženým vyhazovačem. Pro správné vyhození náboje z výhozného okna je proto nezbytné provádět otevření závěru energicky a až na doraz jeho zadní úvrati.

Nastavení odporu spouště

Pro snadné nastavení odporu spouště je u spouště vyveden regulační prvek se 4 polohami (obr.5, str. II, pro provedení Trail obr. 15 A, str. IV). Přetočením regulačního prvku pomocí imbusového klíče č. 1,5 (je součástí balení) přenastavíte odpor spouště. Polohu regulačního prvku vyznačuje bílá značka na regulačním prvku a odpovídající počet teček na vedení regulačního prvku. Správná poloha ovladače po otočení je jasně definovaná slyšitelným kliknutím. Hodnoty odporů spouště v jednotlivých polohách jsou uvedeny níže v tabulce.

Poloha	Jednoodporová spoušť	Dvoudoporová spoušť
•	6,5±1 N	9±1 N
••	9±1 N	11,5±1 N
•••	11,5±1 N	14±1 N
••••	14±1 N	16,5±1 N

Nastavení prvního odporu dvouodporové spouště

Dvoudoporová spoušť (kterou je standardně vybaveno provedení Trail) umožňuje kromě nastavení odporu spouště také nastavení délky chodu prvního odporu. Toto nastavení se provádí pomocí imbusového klíče č. 1,5 (je součástí balení), který se zasune do šroubu umístěného v jazýčku spouště (obr. 15 B, str. IV). Uvolněním šroubu dojde k zvětšení délky chodu, utažením šroubu dojde ke zmenšení délky chodu. Při úplném dotažení šroubu dojde k vyřazení prvního odporu a spoušť bude fungovat jako jednoodporová.

NÁVOD NA POUŽITÍ

Přípojná rozhraní

Na pouzdrů závěru standardních provedení je vyhotoveno přípojná rozhraní Remington 700 nebo weaver. Weaver je snížený MIL-STD-1913, který umožňuje montáž většiny příslušenství určených pro MIL-STD-1913.

Přípojná rozhraní dle skupin ráží:

	Remington 700			Weaver		
	A	B	C	A	B	C
Skupina I	21,84 mm	77,3 mm	15,24 mm	34,6 mm	64,8 mm	23,2 mm
Skupina II	21,84 mm	92,2 mm	15,24 mm	39,9 mm	84,7 mm	25,2 mm
Skupina III	21,84 mm	113,9 mm	15,24 mm	43,7 mm	89,9 mm	29,2 mm

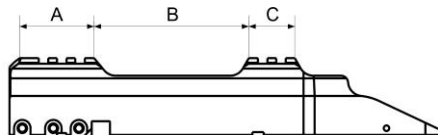
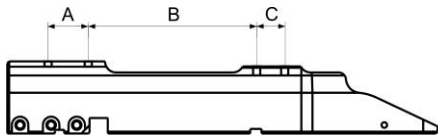

Montážní lišta u provedení Trail

Montážní lišta je u tohoto provedení plnohodnotná Picatinny (MIL STD-1913) a je jí vybavena horní část pouzdra závěru a předpažbí.

Kompatibilita s M-LOK® u provedení Trail

Ačkoli je předpažbí provedení Trail vybaveno drážkami M-LOK®, nemusí být plně kompatibilní se vším, na trhu dostupným příslušenstvím. V některých případech může být nutné provést zkrácení šroubů u tohoto příslušenství z důvodu menšího prostoru mezi hlavní a předpažbím.

POKYNY PRO ÚDRŽBU

Rozborka pro čištění

1. Zamiřte do bezpečného prostoru bez prstů v lučiku nebo na spoušti,
2. stlačte zádržku zásobníku a vyjměte zásobník,
3. otevřete závěr a po stlačení ovládacího tlačítka (obr. 3-B, str. II) jej vytáhněte ze zbraně.

Potud provedená rozborka pro běžnou údržbu stačí. Po vystřelení velkého počtu nábojů předejte zbraň odborné dílně k demontáži a vyčištění závěru.

Čištění zbraně

Čistěte zbraň

- po každém použití
- po každém navlhnutí
- co nejdříve po střelbě
- v mírných klimatických podmínkách nejméně jednou za rok
- v náročných klimatických podmínkách nejméně jednou měsíčně

Čištění vývrtu a nábojové komory

POZOR: Před čištěním zbraně vždy proveďte pokyny uvedené v kapitole ROZBORKA PRO ČISTĚNÍ.

Pokud nebylo ze zbraně stříleno nebo bylo vystřeleno jen několik nábojů, vytřete vývrt a nábojovou komoru suchým hadříkem navlečeným do vytěráku. Hadříky vyměňujte tak dlouho, až bude poslední kousek čistý. Pokud je vývrt silně znečištěn, naneste do něj a do komory kartáčkem čistící roztok, nechte asi 10 minut působit (doba působení se může u různých čistících prostředků lišit) a vyčistěte kartáčkem. Vysušte vývrt a komoru čistým hadříkem a zkontrolujte, zda byly všechny spaliny odstraněny. V případě potřeby postup opakujte.

Vytěrák i kartáček zasouvejte do hlavně od komory, abyste nepoškodili ústí hlavně. Kartáček protlačujte celou hlavní, než změníte směr pohybu. Pokud byste změnili směr pohybu s kartáčkem v hlavní, mohl by se kartáček v hlavní vzpříčit.

Čistění ostatních částí zbraně

Ostatní kovové části zbraně čistíte suchým hadříkem, starým kartáčkem na zuby, mosazným kartáčkem nebo dřevěnou škrabkou. Při čistění můžete použít i konzervační olej nebo petrolej. Nikdy však nepoužívejte roztok určený pro čistění vývrtu! Ten by mohl zůstat ve spárách mezi součástkami a po delší době způsobit korozi. Přesvědčte se, že zbytky hadříku nebo štětiny z kartáčku neuvízly v žádné části zbraně.

Demontáž a montáž závěru

POZOR: demontáž závěru provádějte pouze pro čistění silně znečištěné zbraně (řádově po vystřelení stovek až tisícovek nábojů). Pro běžné čistění zbraně tento krok neprovádějte.

1. Zamiřte zbraň do bezpečného prostoru bez prstů v lučíku nebo na spoušti.
2. Stlačte zádržku zásobníku a vyjměte zásobník.
3. Stlačte ovládací tlačítko (obr. 3 B, str. II) a vyjměte závěr ze zbraně.
4. Otočením uzávěrky ve směru piktogramu (obr. 6, str. II) odemčeného zámku dojde k uvolnění bicího mechanismu a je možné jej vyjmout ze závěru.
5. Stlačením vyhazovače ve směru střelby dojde k uvolnění hlavy závěru (uzamykacího segmentu) a je možné ji stáhnout z těla závěru (obr. 7, str. III). Takto demontovaný závěr je možné očistit od prachu a povýstřelových spalin.

Montáž závěru probíhá v přesně opačném pořadí:

1. Nasuňte hlavu závěru do vodičích drážek těla a stlačením vyhadzovače ve směru střelby ji uzamkněte v aretované poloze. Zkontrolujte, že hlavu závěru nelze vysunout lehkým potažením všemi směry.
2. Nasuňte sestavu úderníku do výchozí polohy, tedy tak, aby spodní část matice úderníku byla ve stejné rovině jako symbol tečky na těle závěru (obr. 10, str. III).
3. Tlakem na plastovou část uzávěrky přetlačte bicí pružinu a pootočte jí ve směru piktogramu uzamčeného zámku (obr. 10, str. III). Správnou vzájemnou polohu všech součástí závěru lze poznat tak, že drážka vedení závěru je v jedné ose s maticí úderníku.
4. Pokud dojde nesprávnou manipulací u vyjmutého závěru k vypuštění úderníku do stavu odpáleno (matice úderníku není v ose s drážkou vedení závěru a úderník vyčnívá ze svého otvoru v čele závěru), je možné jej opět natáhnout vložením závěru do drážky v pouzdře závěru maticí úderníku napřed (obr. 12, str. III) a otočením kliky po směru hodinových ručiček. Správnou vzájemnou polohu všech součástí závěru lze poznat tak, že drážka vedení závěru je v jedné ose s maticí úderníku (obr. 2, str. II).

Odborná rozborka nad rámec běžné údržby

Zbraň není nutné po celou dobu životnosti hlavně rozebírat více, než je uvedeno v tomto manuálu. Rozborka zbraně nad rámec tohoto návodu může být prováděna pouze odborným puškařem nebo autorizovaným servisem CZ ve vaší zemi. V případě poruchy zbraně se nepokoušejte zbraň opravit sami, svěřte opravu do rukou odborného puškaře či autorizovaného servisu CZ ve vaší zemi.

NÁVOD NA POUŽITÍ

Pažba

Pažba typu Lux je vyrobena z ořechového dřeva s povrchovou úpravou olejováním. Její součástí jsou integrovaná poutka pro popruh. Tuto pažbu je možné používat pouze s tenkostěnnou hlavní.

Pažby typu Alpha a Ergo jsou vyrobeny z polymeru vyztuženého skelným vláknem s vyměnitelnými polymerovými gripy. Součástí pažeb jsou očka pro poutka Trigatti, které lze použít pro montáž popruhu nebo bipodu. Tyto pažby je možné používat se všemi typy hlavní. Na těchto pažbách je rovněž možné používat vyměnitelnou zvýšenou línci nebo distanční podložky. Pro jejich instalaci je potřeba nejprve demontovat gumovou botku pažby, línci nasunout na zadní část hlaviště a znovu zamontovat gumovou botku.

Pažba typu Range je vyrobena z laminovaného dřeva s povrchovou úpravou lakování. Její součástí jsou očka pro poutka Trigatti, které lze použít pro montáž popruhu nebo bipodu, a také kotvicími očky pro QD poutka popruhu vyvedené na obou stranách předpažbí a hlaviště pažby. Spodní část hlaviště obsahuje krátkou Weaver lištu pro montáž monopodu. Tuto pažbu je možné používat se všemi typy hlavní. Pažba je také vybavena stavitelnou líncí. Její nastavení se provádí uvolněním klíčky na pravé straně hlaviště (otočením proti směru hodinových ručiček) a vysunutím lícnice do požadované výšky. Následně je potřeba klíčku opět dotáhnout (otočením po směru hodinových ručiček) a línci tak zaaretovat v požadované pozici. Pro vytažení závěru ze zbraně je nezbytné stáhnout línci do výchozí, plně zasunuté polohy.

Chassis typu Trail je vyrobeno z polymeru vyztuženého skelným vláknem. Jeho součástí je kotvicí očko pro QD poutko popruhu ze spodní strany ramenní opěry. Toto chassis je možné používat s tenkostěnnou a semi-heavy hlavní. Vzhledem k využívání zásobníků typu AR-15 a CZ BREN 2 nelze chassis používat s pouzdry závěru s otevřeným výhozním okénkem.

Profil hlavní	Pažba Alpha	Pažba Lux	Pažba Ergo	Pažba Range	Pažba Trail
American (lehká) hlaveň	X	X	X	X	X
Semi-heavy (polotěžká) hlaveň	X		X	X	X
Varmintová (těžká) hlaveň	X		X	X	

Výměna pažby

POZOR: PAŽBY ZBRANĚ LZE VYMĚŇOVAT VŽDY POUZE MEZI STEJNÝMI VELIKOSTMI POUZDRA ZÁVĚRU. SYSTÉM A CHASSIS PROVEDENÍ TRAIL NENÍ KOMPATIBILNÍ S OSTATNÍMI PROVEDENÍMI CZ 600. NE VŠECHNY PAŽBY LZE POUŽÍVAT SE VŠEMI TYPY HLAVNÍ (VIZ KAPITOLA PAŽBA A VÝŠE UVEDENÁ TABULKA).

1. Zamiřte do bezpečného prostoru bez prstů v lučíku nebo na spoušti.
2. Stlačte zádržku zásobníku a vyjměte zásobník.
3. Stlačte ovládací tlačítko (obr. 3 B, str. II) a vyjměte závěr ze zbraně.
4. Přepněte pojistku do polohy ZAJIŠTĚNO (obr. 4, str. II).
5. Uvolněte klíčem Torx T25 spojovací šrouby (S1) a vyjměte je z pažby.
6. Vyjměte z pažby sestavu zádržky zásobníku a lučík, pokud není tento součástí pažby.
7. Oddělte původní pažbu od systému.
8. Zkontrolujte, že pojistka je stále v poloze ZAJIŠTĚNO.
9. Nasadte na systém novou pažbu a zkontrolujte, že na všech styčných bodech správně přiléhá k systému a že předpažbí se ze žádné strany nedotýká hlavně.
10. Vložte do pažby sestavu zádržky zásobníku a lučík, pokud není tento součástí pažby.
11. Vložte do pažby spojovací šrouby (S1), kratší šroub dopředu do otvoru v sestavě zádržky zásobníku.
12. Lehce utáhněte spojovací šrouby (S1) klíčem Torx T25.
13. Dotáhněte spojovací šrouby (S1) momentovým klíčem Torx T25 na hodnotu 5 Nm. Nejprve dotahujte zadní šroub, poté přední.
14. Vložte do zbraně závěr.
15. Vložte do zbraně zásobník.

Aretace ramenní opěry u provedení Trail

Teleskopická ramenní opěra má 3 funkční (střelby schopné) polohy. Čtvrtá poloha, kdy je ramenní opěra zcela zasunutá do zbraně, je vhodná k přenášení či skladování zbraně. Výrobce nedoporučuje provádět střelbu v této poloze. Vlivem zpětného impulsu při výstřelu by mohlo dojít ke zranění uživatele. K uvolnění ramenní opěry z této polohy (nebo pro zasunování z některé z funkčních poloh) slouží tlačítko vyvedené na horní straně chassis za pouzdem závěru (u standardního provedení je v této oblasti tlačítko pojistky. Obr. 16, str. IV).

Pistolová rukojeť u provedení Trail

Přípojné rozhraní pistolové rukojeti je kompatibilní s pistolovými rukojetmi standardu AR-15. Vyměnitelný hřbet rukojeti je kompatibilní se hřbety rámu pistole CZ P-09.

Výměna plátku hledí

POZOR: PŘED VÝMĚNOU HLEDÍ PROVEĎTE VYBITÍ ZBRANĚ DLE KAPITOLY VYBÍJENÍ ZBRANĚ!

Imbusovým klíčem č. 1,5 povolte stranové stavěcí šrouby hledí tak, aby bylo možné plátek volně vyjmout ze základny hledí. Vyměňte plátek hledí za jiný typ a nasadte jej tak, aby byl symetricky uložen v základně hledí. Symetricky dotáhněte stranové stavěcí šrouby.

POZOR, PO VÝMĚNĚ HLEDÍ, JE NUTNÉ ZBRAŇ NA MÍŘIDLA NASTŘELIT!

Výměna mušky

POZOR: PŘED VÝMĚNOU MUŠKY PROVEĎTE VYBITÍ ZBRANĚ DLE KAPITOLY VYBÍJENÍ ZBRANĚ!

Sejměte chránítka mušky. Pro sejmutí chránítka mušky je vhodné použít kleště pro jeho mírné roztažení, aby při sundávání nedošlo k poškrábání základny mušky. Z přední strany základny mušky povolte stavěcí šrouby imbusovým klíčem č. 1,5. následně z boční strany vyklepněte kolík mušky a vyjměte mušku. Montáž mušky proveďte v opačném pořadí.

POZOR, PO VÝMĚNĚ HLEDÍ, JE NUTNÉ ZBRAŇ NA MÍŘIDLA NASTŘELIT!

Nastavení mířidel

POZOR: PŘED NASTAVENÍM MÍŘIDEL PROVEĎTE VYBITÍ ZBRANĚ DLE KAPITOLY VYBÍJENÍ ZBRANĚ!

Stranová korekce (obr. 9, str. III) – V případě SBZ (střední bod zásahu) umístěného vlevo od ZB (záměrného bodu) je nutné hledí posunout směrem doprava. Imbusovým klíčem č.1,5 povolte levý stavěcí šroub hledí (povolení šroubu závisí na velikosti stranové odchytky) a pravý stavěcí šroub utáhněte. Pokud je SBZ umístěn vpravo od ZB povolujete pravý stavěcí šroub a levý utahujete. Po korekci ověřte umístění SBZ a případně korekci opakujte.

Výšková korekce (obr. 8, str. III) – V případě SBZ umístěného nad ZB je nutné zvýšit mušku. Imbusovým klíčem č. 1,5 povolte horní stavěcí šroub mušky (povolení šroubu závisí na velikosti stranové odchytky) a spodní stavěcí šroub utáhněte. Pokud je SBZ umístěn pod ZB povolujete spodní stavěcí šroub a horní utahujete. Po korekci ověřte umístění SBZ a případně korekci opakujte.

UPOZORNĚNÍ: ŽÁDNÉ DALŠÍ DÍLY NEDEMONTUJTE. POKUD SE DOMNÍVÁTE, ŽE ZBRAŇ VYŽADUJE SEŘÍZENÍ NEBO OPRAVU, SVĚŘTE JI ODBORNÉ DÍLNĚ!

Konzervace

Vývrt, nábojovou komoru a všechny přístupné kovové součásti po vyčistění do sucha potřete hadříkem zvlhčeným v konzervačním oleji nebo použijte olej ve spreji. Přebytečný olej setřete.

Před střelbou vždy vytřete vývrt hlavně do sucha. Používáte-li zbraň při nízkých teplotách, odstraňte olej ze všech přístupných částí nebo použijte speciální mazadlo určené pro tyto podmínky. Husté konzervační prostředky jako např. vazelinu používejte jen pro dlouhodobé skladování v náročných klimatických podmínkách a před použitím ji důkladně odstraňte ze všech částí zbraně.

Nakládání s odpady

Materiály výrobku a obalu nemají při správném používání žádné negativní dopady na zdraví člověka ani životní prostředí. V případě nutnosti odstranění výrobku nebo jeho obalu platí, že kovové součásti (ocel a barevné kovy), plasty, dřevo, papír a lepenka se ukládají odděleně do sběrných nádob k tomu určených. Likvidaci zbraně provádějte vždy v souladu s legislativou vaší země.

ODSTRAŇOVÁNÍ FUNKČNÍCH ZÁVAD

Při správném používání a údržbě je pravděpodobnost vzniku závad minimální. Pokud tato situace přesto nastane, řiďte se následujícími pokyny.

POZOR - pokud vznikne při střelbě závada funkce, mimořádně se zvyšuje pravděpodobnost nechtěného výstřelu. Proto při odstraňování závady důsledně dodržujte dříve uvedené bezpečnostní pokyny. Mířte neustále do bezpečného prostoru, neotáčejte zbraň proti sobě ani proti jiným osobám, nedávejte ruce před ústí hlavně!

Závada	Pravděpodobná příčina	Způsob odstranění
Nepodání náboje do komory	Zbraň nebo náboje jsou znečištěny. Zásobník nebyl správně vložen do zbraně.	Vyčistěte zbraň a náboje do sucha, případně je lehce namažte. Zkontrolujte polohu zásobníku a jeho aretaci.
Selhač	Použitý náboj je vadný. Znečištěný otvor pro úderník nebo nevhodné mazadlo při nízké okolní teplotě.	Postupujte podle bodu 19 bezpečnostních pokynů. Demontujte a vyčistěte úderník, případně použijte mazadlo pro nízké teploty.
"Slabá rána"	Náboj byl aktivován, ale v nábojnici nebyl prach nebo byl navlhlý.	Okamžitě zastavte střelbu! Vybijte zbraň a přesvědčte se, zda střela neuvízla v hlavni. Případný další výstřel by mohl vážně poškodit hlavě!

NÁVOD NA POUŽITÍ

Závada	Pravděpodobná příčina	Způsob odstranění
Dvojití podání náboje	Závěr nebyl při vyhození předešlého náboje doveden na doraz zadní úvrati nebo byl na doraz doveden málo energicky.	Odstraňte z výhozního okna špatně podané náboje a zkontrolujte polohu nábojů v zásobníku. Vyhození provádějte energicky až na doraz zadní úvrati
Nevyhození	Znečistěná nábojová komora, vyťahovač nebo náboje, případně použití nevhodného mazadla při nízké teplotě.	Vyčistěte zbraň do sucha, případně lehce namažte vhodným mazadlem. Používejte nové, čisté střelivo.

Pokud dojde nesprávnou manipulací u vyjmutého závěru k vypuštění úderníku do stavu odpáleno (matice úderníku není v ose s drážkou vedení a úderník vyčuhuje ze svého otvoru v čele závěru, obr. 2, str. II), je možné jej opět natáhnout vložením závěru do drážky v pouzdře závěru úderníkem maticí úderníku napřed (obr. 12, str. III) a otočením kliky po směru hodinových ručiček. Správnou vzájemnou polohu všech součástí závěru lze poznat tak, že drážka vedení závěru je v jedné ose s maticí úderníku. Pokud nelze závadu odstranit žádným z výše uvedených způsobů, svěřte zbraň k prohlídce a opravě odborné dílně!

SEZNAM SOUČÁSTEK

- 1 Hlaveň *
- 2 Krytka ústí *
- 3 Chránítka pouště
- 4 Klika *
- 5 Koncovka kliky *
- 6 Vytahovač
- 7 Pružina vytahovače *
- 8 Pružina vyhazovače
- 9 Vyhazovač *
- 10 Opěra bicí pružiny
- 11 Bicí pružina
- 12 Úderník *
- 13 Opěra bicí pružiny
- 14 Matice úderníku *
- 15 Uzávěrka *
- 16 Lícnice *
- 17 Vložka šachty 223 Rem. *
- 18 Podložka tlačítka vypouštění zásobníku 7,62x39 *
- 19 Šrouby předpažbí *

Sestavy náhradních dílů:

- A Pouzdro závěru *
- B Závěr (úplný) *
- C Závěr *
- D Tělo závěru *
- E Klika *
- F Úderník *
- G Spoušťový mechanismus *
- H Zásobník *
- J Zádržka zásobník
- K Pažba *
- L Botka pažby *
- M Poutko řemene
- N Hledí
- P Muška
- Q Plátek hledí
- R Plátek mušky
- S Spojovací materiál
 - S1. Spojovací šrouby
 - S2. Šrouby pouzdra závěru
 - S3. Šroub kliky závěru
 - S4. Kolík závěru
- T Chassi úplné Trail *
- V Pistolová rukojeť úplná *
- W Předpažbí *
- X Ramenní opěra úplná *
- Y Záchyt zásobníku sestava *
- Z Spojovací materiál Trail

* Takto označené součástky jsou u jednotlivých provedení odlišné, případně u některých provedení zcela chybí.

SEZNAM OBRÁZKŮ

1. Správný způsob vkládání zásobníku
2. Špatná a správná poloha matice úderníku vůči drážce vedení závěru
3. Tlačítko pojistky (odjištění) a ovládací tlačítko závěru
4. Tlačítko pojistky (zajištění)
5. Regulační prvek nastavení odporu spouště
6. Uvolnění uzávěrky pro demontáž závěru
7. Správný způsob demontáže závěru z těla závěru
8. Aretační a stavěcí šrouby mušky
9. Aretační a stavěcí šrouby hledí
10. Opětovné uzamčení uzávěrky po sborce závěru
11. Uzamykací šoupátko tlačítka zásobníku
12. Natáhnutí úderníku po nechtěném vypuštění
13. Oboustranná boční pojistka modelu Trail
14. Levé tlačítko vypouštění zásobníku
15. Regulační prvky nastavení odporu spouště
16. Aretace ramenní opěry modelu Trail
17. Ovládací tlačítko závěru modelu Trail
18. Pravé tlačítko vypouštění zásobníku

OBSAH BALENÍ

1. Kulovnice
2. 1x zásobník ve zbrani
3. Klíč imbus 1,5
4. Klíč torx T25
5. Návod na použití
6. Záruční list

Výrobce si ponechává právo provést změny, které považuje za nezbytné pro vylepšení svých modelů, nebo aby vyhověl požadavkům výrobní nebo obchodní povahy.

Bevor Sie anfangen mit der Waffe umzugehen, machen Sie sich bitte mit dieser Anleitung und besonders mit folgenden Sicherheitsanweisungen vertraut.

Falscher oder nachlässiger Umgang mit der Waffe kann einen unbeabsichtigten Schuss verursachen, der Verletzung, Tod oder Sachschaden zur Folge haben kann. Die gleichen Folgen können eigenmächtige Änderungen, Korrosion oder Gebrauch von nicht vorschriftsmäßiger bzw. beschädigter Munition haben. In diesen Fällen kann der Hersteller keine Verantwortung für entstehende Folgen tragen.

Bevor die Waffe in den Verkauf gebracht wurde, wurde sie überprüft, sorgfältig durchgesehen und verpackt. Nachdem die Waffe das Herstellerwerk verlassen hat, kann Ceska zbrojovka a.s. den weiteren Umgang mit ihr nicht kontrollieren. Überprüfen Sie deshalb beim Kauf der Waffe, dass sie weder geladen noch beschädigt ist.

Lesen Sie bitte die Garantiebedingungen auf den Webseiten www.czub.cz. Bei einem Fehler wenden Sie sich bitte an den nächsten Verkäufer.

Dieses Handbuch mit Anweisungen sollte der Waffe immer beigelegt sein, und zwar auch in dem Fall, dass Sie die Waffe jemandem leihen oder verkaufen.

INHALTSVERZEICHNIS

SICHERHEITSBESTIMMUNGEN	75
FACHAUSDRÜCKE UND BESCHREIBUNG DER WAFFE	77
GEBRAUCHSANWEISUNG	79
PFLEGEANWEISUNG	85
BEHEBUNG VON FUNKTIONSTÖRUNGEN	94
ABBILDUNGSVERZEICHNIS	96
PACKUNGSINHALT	96
VERZEICHNIS DER BESTANDTEILE	97

SICHERHEITSBESTIMMUNGEN

Beachten Sie, zu Ihrer und anderer Personen Sicherheit, folgende Sicherheitsanweisungen.

1. Gehen Sie stets mit Ihrer Waffe so um, als ob sie geladen wäre.
2. Zielen Sie mit Ihrer Waffe nie auf etwas, worauf Sie zu schießen nicht beabsichtigen.
3. Glauben Sie niemandem, dass die Waffe nicht geladen ist.
4. Bevor Sie die Waffe ablegen oder an eine andere Person übergeben, überzeugen Sie sich immer davon, dass sie nicht geladen ist.
5. Bewahren Sie die Waffe ungeladen, mit abgezogenem Schlagmechanismus auf.
6. Verwenden Sie die Waffe nie zu anderen Zwecken als zum Schießen.
7. Lassen Sie gespannte und geladene Waffe nie ohne Aufsicht.
8. Überzeugen Sie sich vor dem Laden der Waffe davon, dass Laufbohrung, Patronenlager und Verschluss sauber und hindernisfrei sind. Reinigen Sie baldmöglichst durch das Schießen verschmutzte Waffe.
9. Nicht mit der Waffe schießen, wenn Sie sich nicht sicher sind, was für Munition Sie benutzen. Keine nicht gekennzeichnete oder wiedergeladene Munition unbekannter Herkunft, Munition mit geplatzter, deformierter oder eingebeulter Hülse oder beschädigte Munition benutzen. Das Wiederladen ist eine spezialisierte Tätigkeit und falsch geladene Munition kann extrem gefährlich sein. Folge können schwere Beschädigung oder die Zerstörung der Waffe und ernste Verletzungen oder Tod des Schützen oder auch weiterer Personen sein. Benutzen Sie nur saubere, trockene, fabrikmäßig hergestellte Originalmunition von hoher Qualität, in einem guten Zustand, die dem Kaliber Ihrer Waffe entspricht.
10. Vermeiden Sie vor oder während des Schießens Genuss von Alkoholgetränken und nehmen keine Drogen ein.
11. Benutzen Sie beim Schießen, soweit es die Umstände erlauben, Gehörschutz und Schutzbrille.
12. Wenn die Waffe geladen und gespannt ist, lassen Sie die Sicherung in der Stellung gesichert bis zu dem Zeitpunkt, an dem Sie schussbereit sind. Zielen Sie beim Entsichern in eine sichere Richtung.

13. Blockieren Sie niemals die Auswurföffnung und achten Sie darauf, dass niemand in Auswurfrichtung der Patronenhülse steht.
14. Betätigen Sie nicht den Abzug und stecken Sie Ihre Finger nicht in den Abzugsschutz, sofern Sie auf ein Ziel nicht zielen und zum Schießen nicht bereit sind.
15. Bevor Sie den Abzug betätigen, kontrollieren Sie nochmals Ihr Ziel und den Raum hinter ihm. Das Geschoss kann durch Ihr Ziel hindurch oder auch an ihm vorbei noch einige hundert Meter weiterfliegen.
16. Schießen Sie nie auf eine harte Oberfläche, wie z.B. Stein oder auf Wasseroberfläche.
17. Schießen Sie nicht, wenn sich in der Nähe ein Tier befindet, das auf diesen Lärm nicht dressiert ist.
18. Wenn Sie die Waffe in den Händen halten, lassen Sie alle "groben Scherze" beiseite.
19. Beim Schussversagen: In dem Fall, dass es nicht zum Schuss kommt, halten Sie die Waffe auf das Ziel oder in eine sichere Richtung gerichtet und warten dreißig Sekunden ab. Wenn es zu einer verzögerten Zündung gekommen ist, schießt die Patrone während dreißig Sekunden ab. Falls der Schuss nicht eintritt, nehmen Sie die Patrone aus dem Lauf und kontrollieren sie. Wenn der Abdruck des Zünders an der Patrone schwach oder kein ist, lassen Sie die Waffe von einem Fachmann vor weiterem Schießen überprüfen.
20. Nicht verschossene Munition aus der Waffe nehmen und sicher gemäß gesetzlicher Vorschriften lagern. Überzeugen Sie sich immer vor Reinigen, Lagern, oder Transportieren, dass Ihre Waffe nicht geladen ist.
21. Bewahren Sie Waffe und Munition in einem abgetrennten und verschlossenen Raum auf, außer Reichweite und Sicht von Kindern und Unbefugten. Munition immer vor Wärmequellen und offenem Feuer schützen.
22. Ändern Sie nie etwas an den Waffenbestandteilen. Sie können dadurch die richtige Funktion der Waffe oder deren Sicherheit in ernsthafter Weise beeinträchtigen.
23. Denken Sie daran, dass Korrosion, Gebrauch von defekter Munition, Aufprallen der Waffe auf eine harte Oberfläche oder anderweitiger "grober Umgang" eine Beschädigung herbeiführen kann, die auf den ersten Blick nicht erkennbar sein muss. Kommt es zu etwas derartigem, lassen sie die Waffe von einem Fachmann überprüfen.

FACHAUSDRÜCKE UND BESCHREIBUNG DER WAFFE

Benennungen alle Bestandteile der Waffe sind im Kapitel Verzeichnis der Bestandteile angeführt.

Die Kugelbüchse CZ 600 ist ein Repetiergewehr mit verschiebbarem Drehverschluss und Verschließen im Lauf. Der Lauf ist im Verschlussgehäuse mit einer geklebten Klemmverbindung befestigt. Der Verschluss ist mit gefedertem Auszieher bestückt und wird vom Auswerfer getragen. Den Schlagmechanismus bildet ein direktlaufender, im Verschluss gelagerter Schlagbolzen. Die im Abzugsmechanismus angeordnete Verschlussführung verbindet die Funktionen des Auswerferanschlags, des Verschlussanschlags und der Verschlussperre. Der Abzugsmechanismus ist am Verschlussgehäuse als Austauschgruppe befestigt, deren Bestandteil auch der Sicherungsmechanismus ist. Der Abzugsmechanismus ist je nach Ausführung teilweise oder voll einstellbar. Der Abzugswiderstand kann ohne Abbau des Schafts eingestellt werden. Der Sicherungsmechanismus besteht je nach Ausführung aus einer Scheitelsicherung und die Sicherung erfolgt durch Einlegen eines Hindernisses vor den Abzug oder durch ein, die Schlagfeder lösendes System (Decock). Die Büchse hat Segmentmagazine. Die Befestigung in den Schaft erfolgt mit zwei Verbindungsschrauben und eine Schafteinlage.

- breites Sortiment von Kalibern ermöglicht eine optimale Wahl des Kalibers, entsprechend von Bedingungen unter denen die Kugelbüchse gebraucht wird
- gute Auswuchtung der Waffe gewährleistet schlagfertiges und einfaches Visieren
- leichter Aufbau des Zielfernrohres
- leichte Bedienung und gut zugängliche Bedienungsteile.
- Spannanzeiger für den Spannzustand des Schlagmechanismus
- leichter Ausbau für Reinigung und laufende Wartung, der ohne Werkzeugen durchführbar ist
- hohe Treffgenauigkeit, Garantie 1MOA auf 100 m mit ausgewählter Fabrikmunition
- hohe Zuverlässigkeit unter allen Gebrauchsbedingungen und das auch beim Gebrauch von unterschiedlicher, durch verschiedene Hersteller gefertigter Munition, mit verschiedenen Geschossarten
- Befestigungsmöglichkeit für Kompensator oder Schalldämpfer (nur auf besondere Forderung in Territorien, wo es legislativ erlaubt ist)

- einfach einstellbarer Abzugswiderstand durch vier klar definierte Positionen ohne Änderungen am Schaft
- Ergonomisch angebrachte Sicherung leisen Gangs
- Sicherung des Magazins gegen Herausfallen und Verlust möglich
- Segmentmagazin mit zweireihiger Ausmündung
- Korrosionsschutzoberflächenbehandlung der gesamten Kugelbüchse
- kontrollierte, die Waffenzuverlässigkeit auch in Risikosituationen verbessernde Zuführung

GEBRAUCHSANWEISUNG

Munition

Immer Munition zulässiger Produktionsausführung, die die Normen für Munitionshersteller erfüllen und von der C.I.P. (Ständige Internationale Kommission für die Prüfung von Handfeuerwaffen), bzw. SAAMI (amerikanische Norm für Waffen und Munition) genehmigt sind. Der Gebrauch von anderen Patronen kann Waffenbeschädigungen oder Verletzungen des Schützen verursachen. Bei der Benutzung von Fabrikmunition mit Standardgeschwindigkeit ist die Benutzung der Waffen der Česká zbrojovka a.s. sicher. Bei Verwenden von Fabrikmunition mit Standardgeschwindigkeit der Geschosse ist die Benutzung der Waffen der CZ sicher. Kontrollieren Sie die Munition, die Sie benutzen wollen, damit Sie die Sicherheit haben, dass sie dem Kaliber Ihrer Waffe entspricht. Bei kommerziell produzierter Munition ist auf jeder Patrone das Kaliber klar auf dem Boden oder am Bodenrand gekennzeichnet. Der Hersteller empfiehlt mit dieser Waffe nicht Schießen ohne Patronen in erhöhtem Maße. Für das sog. "Trockentraining" ist die Benutzung von zu diesem Zweck angepassten Patronenentladern geeignet.

Einlegen des Verschlusses

Beim Einlegen des Verschlusses vorsichtig vorgehen, um Sichtfehler zu vermeiden.

Den Bedienknopf drücken und den Verschluss mit gespanntem Schlagmechanismus etwa ein Drittel in das Verschlussgehäuse einlegen. Den Bedienknopf loslassen und durch leichtes Drehen den Verschluss in seiner Führung arretieren. Es ist lautes Einrasten in der Verschlussführung zu hören. Der arretierte Verschluss kann dann erst in seiner vorderen Position gedreht werden. Der arretierte Verschluss kann nachfolgend gedreht und in seiner vorderen Position abgeschlossen werden. Wenn der Verschluss vor Einlegen in das Gehäuse in Stellung abgefeuert ist (d.h. der Schlagmechanismus ist gelöst, aus der Verschlussstirn ragt der Schlagbolzen und das Unterteil der Schlagbolzenmutter liegt nicht in Achse mit der Verschlussführungsnut, siehe Abb. 2, S. II), muss der Schlagmechanismus vor dem Einlegen des Verschlusses in das Gehäuse gespannt werden. Vorgehen nach den Anweisungen auf S. 88. Punkt Nr. 4. Nicht versuchen, den Verschluss in abgefeuerter Stellung in die Waffe einzulegen, Gefahr einer Sichtbeschädigung des Verschlussgehäuses.

Laden der Waffe

ZIELEN SIE BEIM LADEN IST DIE WAFFE IMMER IN EINE SICHERE RICHTUNG!

Den Verschluss durch Schwenken des Hebels nach oben und Verschieben nach hinten bis zum Anschlag öffnen. Das Magazin entnehmen. Die Patrone auf den Zureicher legen und in das Magazin drücken, bis die Patrone hinter das Mundstück des Magazins springt. Nächste Patrone auf die Vorherige legen und auf die gleiche Weise einschieben. Nach dem Füllen das Magazin mit leicht zu sich geneigtem Vorderteil in den Magazinschacht schieben. Zuerst den hinteren Teil des Magazins und anschließend auch den vorderen Teil in die Waffe drücken. Das Magazin ist nach lautem Einrasten des Riegels in seiner Position arretiert (Abb. 1 S. II).

Durch Verschieben des Schiebers der Taste des Magazinsperrstücks in Schussrichtung wird die Taste gesperrt und das Magazin ist gegen ungewolltes Herausfallen oder Verlust gesichert. Durch Verschieben des Schiebers der Taste des Magazinsperrstücks zum Schützen wird sie entsichert (Abb. 11, S. III).

Anschließend den Verschluss mit einer kontinuierlichen Bewegung nach vorn schieben und durch Drehen des Griffs nach unten verschließen. Falls durch falsche Manipulation am herausgenommenen Verschluss der Schlagbolzen in Position abgefeuert geht, kann er durch Einlegen des Verschlusses in das Gehäuse mit dem Schlagbolzen nach vorn (Abb. 11) und Drehen der Kurbel in Uhrzeigerichtung wieder gespannt werden.

Magazin bei der Ausführung Trail

Das Magazin für Kaliber 223 Rem. ist voll kompatibel mit dem Magazin Magpul® P-MAG®. Das Magazin für Kaliber 7,62x39 nutzt das Magazin CZ MAG für selbstladende Kugelbüchsen und Sturmgewehre CZ BREN 2.

Bemerkung: wenn die Waffe beim Laden, Überladen oder Entladen auf das Magazin abgestützt wird, kann der fließende Gang des Verschlusses und das Zureichen der Patronen in die Kammer verschlechtert sein.

Die Ausführung Trail hat kein Magazinschloss.

Sichern der Waffe

Die Sicherung der Waffe erfolgt durch Eindrücken der Sicherungstaste an der Unterseite des Schafthalses (Abb.4, S. II). In dieser Position ist der Abzugsmechanismus vor Abfeuern und der Verschluss vor Aufschließen des Patronenraums gesperrt. Dabei erscheint auf der Oberseite der Sicherungstaste ein weißer Ring, der die Waffensicherung anzeigt. Durch Drücken auf die Sicherungstaste an der Oberseite des Schafthalses in positiver Schussrichtung wird die Sicherung gelöst (Abb.3, S. II). Im gesicherten Zustand kann der Verschluss durch Drücken der Bedientaste rechts am Verschlussgehäuse geöffnet werden (Abb.3, S. II). Durch Drücken der Bedientaste kann der Verschluss auch aus der Waffe genommen werden. Die Waffe kann nicht im Zustand abgefeuert (d.h. Schlagmechanismus gelöst) gesichert werden.

Sicherung bei der Ausführung Trail

Wenn die Waffe in Ausführung Trail geliefert wird, hat sie nicht die oben beschriebene Scheitelsicherung aber eine seitliche Sicherung im Stil der CZ BREN 2, die beidseitig an den Schaftseiten/Chassi herausgezogen ist. Die Waffe wird durch Drehen des Rotationsstellers in waagerechte Position gesichert (Position des Hebels a Buchstabe „S“, Abb.13, S. IV. Die nachfolgenden Funktionen sind gleich wie bei der Standardsicherung. Das Entsichern erfolgt durch Drehen des Rotationsstellers in schräge Position (Position des Hebels an Buchstabe „F“). Im gesicherten Zustand kann der Verschluss durch Drücken der Bedientaste rechts am Verschlussgehäuse geöffnet werden. Durch Drücken der Bedientaste kann der Verschluss aus der Waffe genommen werden. Die Waffe kann nicht gesichert werden, wenn der Verschluss in der Waffe im Zustand abgefeuert (d.h. Schlagmechanismus gelöst) eingeschlossen ist.

Die Waffen CZ 600 können über ein Entspannen des Schlagbolzens verfügen (Manual Cocking System) Wenn die Waffe mit dieser Funktion ausgestattet ist, kann durch wiederholtes Drücken der zugehörigen, an der Verschlussrückseite angeordneten Taste in Schussrichtung der Schlagbolzen gelöst oder gespannt werden. Durch Lösen des Schlagbolzens ist die Waffe gegen einen Schuss gesichert. Im gesicherten Zustand kann der Verschluss durch Drücken der zugehörigen Taste geöffnet werden.

Durch Drücken der Bedientaste kann der Verschluss aus der Waffe genommen werden.

Signalstiftfunktion

Der Signalstift ist an der hinteren Stirnseite des Verschlusses angebracht. Falls der Schlagmechanismus gespannt ist, ragt der Signalstift aus der Verschlussperre heraus und sein roter Teil ist sichtbar. Nach dem Schuss (Lösen des Schlagmechanismus) wird der rote Teil verdeckt.

Entladen der Waffe

ZIELEN SIE IN EINE SICHERE RICHTUNG!

1. Das Magazinsperrstück drücken und das Magazin herausnehmen.
2. Den Verschluss öffnen (bei gesicherter Sicherung, den Verschluss durch Drücken und Halten der Bedientaste und Drehen des Verschlusshebels aufschließen) und sich davon überzeugen, dass die Patrone aus der Kammer gezogen und ausgeworfen wurde.
3. Den Verschluss schließen.
4. Falls die Sicherung in gesicherter Stellung ist, die Sicherung entsichern und den Abzug drücken (Sicherheitsschuss).

Bemerkung: die Waffe ist mit einem System des kontrollierten Zubringens mit abgefedertem Auswerfer ausgestattet. Für richtiges Auswerfen der Patrone aus dem Auswerferfenster muss deshalb energisch der Verschluss bis auf Anschlag an hinteren Umkehrpunkt geöffnet werden.

Einstellen des Abzugswiderstands

Für einfaches Einstellen des Abzugswiderstands hat der Abzug eine Regelement mit 4 Positionen (Abb.5, S. II, für Ausführung Trail Abb. 15 A, S. IV). Durch Drehen des Regelements mit einem Inbusschlüssel Nr. 1,5 (mitgeliefert) kann der Abzugswiderstand eingestellt werden. Die Position des Regelements markiert das weiße Zeichen auf ihm und die entsprechende Punkteanzahl auf der Führung des Regelements. Die richtige Position dieses Elements nach dem Drehen ist klar durch hörbares Klicken definiert. Der Abzugswiderstand in den einzelnen Positionen ist unten in der Tabelle aufgeführt.

Position	Single-Action- Abzug	Double-Action- Abzug
•	6,5±1 N	9±1 N
••	9±1 N	11,5±1 N
•••	11,5±1 N	14±1 N
••••	14±1 N	16,5±1 N

Einstellen des ersten Widerstands des Double-Action-Abzugs

Der Double-Action-Abzug (Standardausstattung der Ausführung Trail) erlaubt außer dem Einstellen des Abzugswiderstands auch das Einstellen der Lauflänge des ersten Widerstands. Diese Einstellung erfolgt mit Inbusschlüssel Nr. 1,5 (im Lieferumfang), der in die Schraube in der Abzugszunge (Abb. 15, S. IV) gesteckt wird. Durch Lösen der Schraube wird die Lauflänge vergrößert, durch Festziehen verkleinert. Bei vollständigem Festziehen wird der erste Widerstand aufgehoben und der Abzug wird als Single-Action-Abzug funktionieren.

Anschlusschnittstellen

Am Verschlussgehäuse der Standardausführungen ist eine Schnittstelle Remington 700 oder Weaver gefertigt. Weaver ist eine niedrigere MIL-STD-1913 und erlaubt die Montage des meisten, für MIL-STD-1913 bestimmten Zubehörs.

Anschlusschnittstellen nach Kalibergruppen:

	Remington 700			Weaver		
	A	B	C	A	B	C
Gruppe I	21,84 mm	77,3 mm	15,24 mm	34,6 mm	64,8 mm	23,2 mm
Gruppe II	21,84 mm	92,2 mm	15,24 mm	39,9 mm	84,7 mm	25,2 mm
Gruppe III	21,84 mm	113,9 mm	15,24 mm	43,7 mm	89,9 mm	29,2 mm

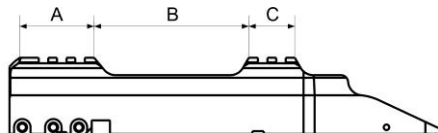
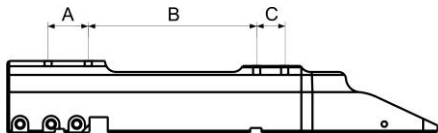

Montageschiene an der Ausführung Trail

Diese Ausführung hat eine vollwertige Montageschiene Picatinny (MIL STD-1913) auf dem oberen Teil des Verschlussgehäuses und dem Vorschaf.

Kompatibilität mit M-LOK® an der Ausführung Trail

Obwohl der Vorschaf der Ausführung Trail mit Schienen M-LOK® ausgestattet ist, muss sie nicht mit allem, auf dem Markt erhältlichen Zubehör kompatibel sein. In einigen Fällen kann es erforderlich werden, die Schrauben dieses Zubehörs wegen des geringeren Raums zwischen Lauf und Vorschaf zu kürzen.

PFLEGEANWEISUNG

Zerlegen zur Reinigung

1. In sicheren Raum zielen, ohne Finger im Bügel oder auf dem Abzug
2. Die Magazinsperre drücken und das Magazin herausnehmen.
3. Den Verschluss öffnen und nach Drücken der Bedientaste (Abb. 3, S. II) den Verschluss aus der Waffe ziehen.

Insoweit durchgeführte Zerlegung genügt für eine laufende Waffenpflege. Übergeben Sie die Waffe nach Abfeuern einer großen Patronenanzahl zum Ausbau und zur Reinigung des Verschlusses an eine Fachwerkstatt.

Reinigung der Waffe

Die Waffe ist zu reinigen:

- nach jedem Gebrauch
- immer wenn sie feucht wird
- möglichst bald nach dem Schießen
- unter milden klimatischen Bedingungen mindestens einmal pro Jahr
- unter rauen klimatischen Bedingungen mindestens einmal pro Monat

Reinigung der Laufbohrung und der Patronenkammer

ACHTUNG: Vor dem Reinigen der Waffe immer die Hinweise im Kapitel ZERLEGEN FÜR DIE REINIGUNG beachten.

Wenn aus der Waffe nicht geschossen wurde oder nur wenige Patronen abgefeuert wurden, die Laufbohrung und die Patronenkammer mit einem trockenen, am Putzstock befestigten Lappen auswischen. Die Lappen so lange wechseln, bis der letzte sauber ist. Falls die Bohrung stark verschmutzt ist, in diese und in die Kammer mit einer Bürste Reinigungslösung bringen und etwa 10 Minuten einwirken lassen und danach mit der Bürste reinigen (die Einwirkungszeit kann bei verschiedenen Reinigungsmitteln unterschiedlich sein). Die Bohrung und die Kammer mit einem sauberen Lappen trocknen und kontrollieren, ob alle Verbrennungsrückstände beseitigt wurden. Im Bedarfsfall das Vorgehen wiederholen.

Den Putzstock und die Bürste von der Kammer in den Lauf schieben, um nicht die Laufmündung zu beschädigen. Die Bürste durch den ganzen Lauf drücken, bevor Sie die Bewegungsrichtung ändern. Wenn die Bewegungsrichtung der Bürste im Lauf geändert wird, könnte sie sich im Lauf verklemmen.

Reinigung der sonstigen Waffenteile

Die sonstigen Metallteile der Waffe mit einem trockenem Lappen, einer alten Zahnbürste, einer Messingbürste oder einem Holzschaber reinigen. Bei der Reinigung kann auch Konservierungsöl oder Petroleum benutzt werden. Niemals aber für die Reinigung die für die Laufbohrung bestimmte Lösung benutzen! Diese könnte in den Fugen zwischen den Teilen bleiben und nach längerer Zeit Korrosion verursachen. Davon überzeugen, dass keine Lappenreste oder Bürstenborsten in einem der Waffenteile hängengeblieben sind.

Aus- und Einbau des Verschlusses

ACHTUNG: den Verschluss nur für das Reinigen einer stark verschmutzten Waffe ausbauen (nach hunderten bis tausenden verschossenen Patronen). Bei der laufenden Reinigung diesen Schritt auslassen.

1. Mit der Waffe ohne Finger im Bügel oder am Abzug in sicheren Raum zielen.
2. Das Magazinsperrstück drücken und das Magazin herausnehmen.
3. Die Bedientaste drücken (Abb. 3 B, S. II) und den Verschluss aus der Waffe nehmen.
4. Durch Drehen des Verschlusses in Richtung des Piktogramms (Abb. 6, S. II) des offenen Schlosses wird der Schlagmechanismus gelöst und er kann aus dem Verschluss genommen werden.
5. Durch Drücken des Auswerfers in Schussrichtung wird der Verschlusskopf (des Schließsegments) gelöst und er kann aus dem Verschlusskörper gezogen werden (Abb. 7, S. III). Der so auseinander gebaute Verschluss kann von Staub und Verbrennungsrückständen gereinigt werden.

Der Zusammenbau des Verschlusses erfolgt in umgekehrter Reihenfolge:

1. Den Verschlusskopf in die Führungsnuten am Körper schieben und durch Drücken des Auswerfers in Schießrichtung in arretierter Position abschließen. Durch leichtes Ziehen in alle Richtungen überprüfen, dass der Verschlusskörper nicht ausgeschoben werden kann.
2. Die Schlagbolzengruppe in die Ausgangsposition schieben, also so, dass das untere Teil der Schlagbolzenmutter in gleicher Ebene wie das Symbol Punkt auf dem Verschlusskörper ist (Abb. 10, S. III).
3. Durch Druck auf den Kunststoffteil des Verschlusses die Schlagfeder überdrücken und in Richtung des Piktogramms des abgeschlossenen Schlosses drehen (Abb. 10, S. III). Wenn die Nut der Verschlussführung in einer Achse mit der Schlagbolzenmutter liegt haben alle Teile des Verschlusses die richtige Lage.
4. Wenn durch falsche Manipulation am herausgenommenen Verschluss der Schlagbolzen in abgefeuerte Position gelangt (Schlagbolzenmutter nicht in Achse mit der Nut der Verschlussführung und Herausragen des Schlagbolzens aus seiner Öffnung an der Verschlussstirn) kann er durch Einlegen des Verschlusses mit der Schlagbolzenmutter nach vorn in die Nut der Verschlussführung (Abb. 12, S. III) und Drehen des Hebels im Uhrzeigersinns wieder gespannt werden. Wenn die Nut der Verschlussführung in einer Achse mit der Schlagbolzenmutter liegt, haben alle Teile des Verschlusses die richtige Lage (Abb. 2, S. II).

Zerlegen über den Rahmen der laufenden Wartung

Die Waffe muss über die gesamte Lebensdauer des Laufs nicht weiter zerlegt werden, als in diesem Handbuch aufgeführt. Ein Zerlegen über den Rahmen dieser Anleitung darf nur ein Waffenmeister oder ein autorisierter Service der CZ in Ihrem Land vornehmen. Versuchen Sie nicht, die Waffe bei einer Störung selbst zu reparieren, vertrauen Sie diese einem Waffenmeister oder dem autorisierten Service der CZ in Ihrem Land an.

Schaft

Der Schaft Lux ist aus geöltem Nussbaumholz gefertigt. Integrierter Bestandteil sind Ösen für den Riemen. Dieser Schaft kann nur mit dünnwandigem Lauf angewendet werden.

Die Schäfte Alpha und Ergo sind aus glasfaserverstärktem Polymer mit auswechselbaren Polymergriffen gefertigt. Bestandteil der Schäfte sind Riemenösen Trigatti, die für die Montage eines Trageriemens oder Bipods benutzt werden können. Diese Schäfte können mit allen Läufen angewendet werden. Sie können auch mit wechselbarer erhöhter Schaftbacke benutzt werden. An diesen Schäften können eine erhöhte Wechselbacke oder Distanzunterlagen benutzt werden. Für den Anbau muss zuerst die Gummikappe des Schafts abgenommen, dann die Schaftbacke auf den hinteren Teil des Kolbens aufgeschoben und die Gummikappe erneut aufgesetzt werden.

Der Schaft Range ist aus lackiertem Laminatholz gefertigt. Er hat Riemenösen Trigatti, die für die Montage eines Trageriemens oder Bipods benutzt werden können aber auch als Ankerösen für QD-Riemen, herausgezogen an beide Seiten des Vorschafte und Schaftkolben. Am unteren Kolbenteil befindet sich eine kurze Weaver-Schiene für die Montage eines Monopods. Dieser Schaft kann mit allen Lauftypen benutzt werden. Er hat auch eine einstellbare Schaftbacke. Für das Einstellen wird die Klinke rechts am Kolben gelöst (Drehen entgegen dem Uhrzeigersinn) und dann die Backe in die gewünschte Höhe herausgezogen. Anschließend muss die Klinke wieder festgezogen werden (durch Drehen in Uhrzeigerichtung). Damit wird die Schaftbacke in der gewünschten Position arretiert. Für das Herausziehen des Verschlusses aus der Waffe muss die Schaftbacke wieder in die voll eingeschobene Ausgangsposition gebracht werden.

Das Chassis Trail ist aus glasfaserverstärktem Polymer gefertigt. Bestandteil sind Verankerungsösen für QD-Trageriemen an der Unterseite der Schulterstütze. Dieses Chassis kann mit dünnwandigem Lauf und Semi-heavy-Lauf benutzt werden. Wegen der Benutzung des Magazins Typ AR-15 und CZ BREN 2 kann das Chassis nicht mit Verschlussgehäusen mit offenem Auswurffenster genutzt werden.

Laufprofil	Schaft Alpha	Schaft Lux	Schaft Ergo	Schaft Range	Schaft Trail
(Leichter) American-Lauf	X	X	X	X	X
(Halbschwerer) Semi-Heavy-Lauf	X		X	X	X
(Schwerer) Varmintlauf	X		X	X	

Auswechseln des Schafts

ACHTUNG: der Schaft kann nur gegen einen anderen mit gleicher Verschlussgehäusegröße ausgewechselt werden. System und Chassis der Ausführung Trail sind nicht mit den übrigen Ausführungen der CZ 600 kompatibel. Nicht alle Schäfte können mit allen Lauftypen benutzt werden (siehe Kapitel Schaft und die oben genannte Tabelle).

1. Ohne Finger im Bügel oder am Abzug in sicheren Raum zielen.
2. Das Magazinsperrstück drücken und das Magazin herausnehmen.
3. Die Bedientaste drücken (Abb. 3 B, S. II) und den Verschluss aus der Waffe nehmen.
4. Die Sicherung in Position GESICHERT schalten (Abb. 4, S. II).
5. Mit Schlüssel Torx T25 die Verbindungsschrauben (S1) lösen und aus dem Schaft nehmen.
6. Aus dem Schaft die Gruppe Magazinsperrstück und den Bügel, sofern er nicht Bestandteil des Schafts ist, nehmen.
7. Den Originalschaft vom System trennen.
8. Überprüfen, dass die Sicherung immer noch in der Position GESICHERT ist.
9. Auf das System den neuen Schaft aufsetzen und überprüfen, ob er an allen Kontaktstellen am System anliegt und der Vorschaft an keiner Seite den Lauf berührt.
10. In den Schaft die Gruppe Magazinsperrstück und den Bügel, sofern er nicht Bestandteil des Schafts ist, einlegen.

11. Die Verbindungsschrauben (S1), die kürzere Schraube nach vorne in die Öffnung in der Magazinsperrstückgruppe, einlegen.
12. Die Verbindungsschrauben (S1) leicht mit dem Schlüssel Torx T25 festziehen.
13. Die Verbindungsschrauben (S1) mit Drehmomentschlüssel Torx T25 auf 5 Nm festziehen. Zuerst die hintere, dann die vordere Schraube.
14. Den Verschluss in die Waffe einlegen.
15. Das Magazin in die Waffe einlegen

Arretierung der Schulterstütze an der Ausführung Trail

Die teleskopische Schulterstütze hat 3 funktionierende (schussbereite) Positionen. Die vierte Position, in welcher die Schulterstütze ganz in die Waffe eingeschoben ist, ist für das Tragen oder Lagern der Waffe geeignet. Der Hersteller empfiehlt nicht das Schießen in dieser Position. Durch den Rückstoß beim Schießen könnte es zu einer Verletzung des Benutzers kommen. Zum Lösen der Schulterstütze aus dieser Position (oder für das Einschieben aus einer der Funktionspositionen) dient die an die Oberseite des Chassis hinter dem Verschlussgehäuse herausgezogene Taste (bei der Standardausführung befindet sich in diesem Bereich die Sicherungstaste). Abb. 16, S. IV.

Pistolengriff an der Ausführung Trail

Die Anschlussschnittstelle des Pistolengriffs ist kompatibel mit Pistolengriffen des Standards AR-15. Der auswechselbare Griff Rücken ist kompatibel mit Rücken des Pistolenrahmens CZ P-09.

Wechsel des Visierplättchens

ACHTUNG: VOR AUSWECHSELN DES VISIERS DIE WAFFE NACH KAPITEL ENTLADEN DER WAFFE ENTLADEN!

Mit Inbusschlüssel Nr. 1,5 die Stellschrauben des Visiers so lockern, dass das Plättchen aus dem Visierfuß genommen werden kann. Das Plättchen gegen einen anderen Typ wechseln und so aufsetzen, dass es symmetrisch im Visierfuß liegt. Symmetrisch die seitlichen Stellschrauben festziehen. **Achtung, das Visier muss eingeschossen werden!!!**

Wechsel des Korns

ACHTUNG: VOR AUSWECHSELN DES KORNS DIE WAFFE NACH KAPITEL ENTLADEN DER WAFFE ENTLADEN!

Die Schutzkappe des Korns abnehmen. Für das Abnehmen der Schutzkappe am besten eine Zange benutzen, um sie leicht auseinander zu ziehen damit der Kornfuß nicht zerkratzt wird. Vorne am Kornfuß die Stellschraube mit Inbusschlüssel Nr. 1,5 lösen und anschließend von der Seite den Kornstift heraus klopfen und das Korn herausnehmen. Das Korn in umgekehrter Reihenfolge einbauen. **Achtung, das Visier muss eingeschossen werden!!!**

Einstellen des Visiers

Seitenkorrektur (Abb. 9, S. III) - Falls der Mittelpunkt des Treffers links vom Zielpunkt liegt, muss das Visier nach rechts verschoben werden. Mit Inbusschlüsseln Nr. 1,5 die linke Stellschraube lösen (das Lösen ist von der Größe der Seitenabweichung abhängig) und die rechte Stellschraube festziehen. Falls der Mittelpunkt des Treffers rechts vom Zielpunkt liegt, die rechte Stellschraube lösen und die linke festziehen. Nach der Korrektur die Position des Mittelpunkts des Treffers überprüfen und eventuell die Korrektur wiederholen.

Höhenkorrektur (Abb. 8, S. III) - Bei Mittelpunkt des Treffers über dem Zielpunkt muss das Korn höher gestellt werden. Mit Inbusschlüssel Nr. 1,5 die obere Stellschraube lösen (das Lösen ist von der Größe der Seitenabweichung abhängig) und die untere Stellschraube festziehen. Falls der Mittelpunkt des Treffers unter dem Zielpunkt liegt, die untere Stellschraube lösen und die obere festziehen. Nach der Korrektur die Position des Mittelpunkts des Treffers überprüfen und eventuell die Korrektur wiederholen.

HINWEIS:

Demontieren Sie keine weiteren Waffenteile. Wenn Sie der Meinung sind, die Waffe erfordert Einstellung oder Reparatur, vertrauen Sie sie einer Fachwerkstatt an!

Konservierung

Wenn Laufbohrung, Patronenlager und alle zugänglichen Bestandteile nach der Reinigung trocken sind, wischen Sie diese Teile mit einem in Konservierungsöl getränkten Lappen aus oder verwenden Ölspray. Wischen Sie die Ölreste ab.

Wischen Sie die Bohrung vor dem Schießen trocken aus. Falls Sie die Waffe bei niedrigen Temperaturen benutzen, beseitigen Sie das Öl aus allen zugänglichen Teilen oder verwenden speziell für diese Bedingungen bestimmte Schmiermittel. Verwenden Sie dickflüssige Konservierungsmittel, wie z.B. Vaseline, nur für langfristige Lagerung unter anspruchsvollen klimatischen Bedingungen und beseitigen diese vor Gebrauch gründlich von allen Waffenteilen.

Abfallentsorgung

Produkt- und Verpackungsmaterialien haben bei richtiger Benutzung keine negativen Auswirkungen auf die Gesundheit des Menschen oder auf die Umwelt. Im Bedarfsfall der Entsorgung des Produkts oder seiner Verpackung gilt, dass Metallbestandteile (Stahl und Buntmetalle), Kunststoffe, Holz, Papier und Karton getrennt in den dafür bestimmten Sammelbehälter zu sammeln sind.

BEHEBUNG VON FUNKTIONSSTÖRUNGEN

Bei einer richtigen Handhabung und Instandhaltung ist die Wahrscheinlichkeit einer Störungsentstehung minimal. Sollte trotzdem diese Situation eintreten, so richten Sie sich nach folgenden Anweisungen.

ACHTUNG - falls beim Schießen eine Funktionsstörung entsteht, so erhöht sich außerordentlich die Wahrscheinlichkeit eines unbeabsichtigten Schusses. Halten Sie daher beim Beheben der Störung konsequent die zuvor oben angeführten Sicherheitsanweisungen ein. Zielen Sie ständig in eine sichere Richtung, richten Sie die Waffe weder gegen sich noch gegen andere Personen, halten Sie ihre Hände nicht vor der Laufmündung!

Störung	Wahrscheinliche Ursache	Behebung
Die Patrone wird in das Lager nicht zugeführt	Die Waffe oder die Patronen sind verunreinigt.	Reinigen Sie die Waffe und die Patronen, bis sie trocken sind, fetten sie gegebenenfalls leicht ein.
Zündversager	Die verwendete Patrone ist defekt. Verunreinigte Öffnung für den Schlagbolzen oder ungeeignetes Schmiermittel bei niedriger Umgebungstemperatur.	Gehen Sie nach Punkt 19 der Sicherheitsanweisungen vor. Bauen Sie den Schlagbolzen ab und reinigen Sie ihn, verwenden Sie eventuell ein Schmiermittel für niedrige Temperaturen.
"Schwacher Schuss"	Die Patrone wurde aktiviert, aber in der Patronenhülse war kein oder feuchter Pulver.	Sofort das Schießen einstellen. Entladen Sie die Waffe und überzeugen Sie sich, ob das Geschoss nicht im Lauf steckengeblieben ist. Ein eventueller weiterer Schuss könnte den Lauf ernsthaft beschädigen!

BEDIENUNGSANLEITUNG

Störung	Wahrscheinliche Ursache	Behebung
Doppeltes Zubringen der Patrone	Der Verschluss wurde beim Auswerfen der vorherigen Patrone nicht bis an den Anschlag des hinteren Umkehrpunkts gebracht oder an den Anschlag zu wenig energetisch geführt.	Aus dem Auswerffenster die schlecht zugebrachten Patronen entfernen und die Lage der Patrone im Magazin überprüfen. Energisch bis auf Anschlag des hinteren Umkehrpunktes des Verschlusses ausführen.
Kein Auswerfen	Verunreinigte Patronenkammer, Auszieher oder Patronen, gegebenenfalls Anwendung ungeeigneten Schmiermittels bei niedriger Umgebungstemperatur.	Waffe reinigen und trocknen, eventuell leicht mit geeignetem Schmiermittel einfetten. Neue, saubere Munition benutzen.

Wenn durch falsche Manipulation am herausgenommenen Verschluss der Schlagbolzen in abgefeuerte Position gelangt (Schlagbolzenmutter nicht in Achse mit der Nut der Verschlussführung und Herausragen des Schlagbolzens aus seiner Öffnung an der Verschlussstirn, Abb. 2, S. II) kann er durch Einlegen des Verschlusses mit der Schlagbolzenmutter nach vorn in die Nut der Verschlussführung (Abb. 12, S. III) und Drehen des Hebels im Uhrzeigersinn wieder gespannt werden. Wenn die Nut der Verschlussführung in einer Achse mit der Schlagbolzenmutter liegt, haben alle Teile des Verschlusses die richtige Lage. Wenn der Fehler auf keine der oben beschriebenen Weisen beseitigt werden kann, die Waffe zur Durchsicht und Reparatur einer Fachwerkstatt anvertrauen!

ABBILDUNGSVERZEICHNIS

1. Richtiges Einlegen des Magazins
2. Lösen der Verschlussgehäuseschraube für das Kaliberändern
3. Sicherungstaste (Entsichern) und Bedientaste des Verschlusses
4. Sicherungstaste (Sichern)
5. Regelelement zur Einstellung des Abzugswiderstands
6. Lösen des Verschlusses für den Ausbau
7. Richtiger Ausbau des Verschlusses aus dem Gehäuse
8. Arretier- und Stellschrauben des Kornes
9. Arretier- und Stellschrauben des Visiers
10. Verschließen nach Zusammensetzen des Verschlusses
11. Schließchieber der Magazintaste
12. Spannen des Schlagbolzens nach ungewolltem Lösen
13. Beidseitige seitliche Sicherung des Modells Trail
14. Linke Taste zur Entleerung des Magazins
15. Regelelemente für das Einstellen des Abzugswiderstands
16. Arretierung der Schulterstütze beim Modell Trail
17. Verschlussbedientaste beim Modell Trail
18. Rechte Taste zur Entleerung des Magazins

PACKUNGSINHALT

1. Kugelbüchse
2. 1x Magazin in der Waffe
3. Inbusschlüssel 1,5
4. Torxschlüssel T25
5. Bedienungsanleitung
6. Garantieschein

Der Hersteller behält sich das Recht vor, Änderungen Modelle hält, oder um fertigungstechnischen oder geschäftlichen vorzunehmen, die er für unerlässlich zur Verbesserung seiner Anforderungen nachzukommen.

VERZEICHNIS DER BESTANDTEILE

- 1 Lauf *
- 2 Mündungskappe *
- 3 Abzugsschützer
- 4 Kurbel *
- 5 Kurbelkugel *
- 6 Auszieher
- 7 Auszieherfeder *
- 8 Auswerferfeder
- 9 Auswerfer *
- 10 Schlagfederspreize
- 11 Schlagfeder
- 12 Schlagbolzen *
- 13 Schlagfederspreize
- 14 Schlagbolzenmutter *
- 15 Verschlussperre *
- 16 Schaftbacke *
- 17 Schachteinlage 223 Rem.*
- 18 Unterlage Entleerungstaste des Magazins 7,62x39 *
- 19 Schrauben des Vorschafte *

Ersatzteilgruppen:

- A Verschlussgehäuse *
- B Verschluss (vollständig) *
- C Verschluss *
- D Verschlusskörper *
- E Kurbel *
- F Schlagbolzen *
- G Abzugsmechanismus *
- H Magazin *
- J Magazinsperrstück
- K Schaft *
- L Schaftkappe *
- M Riemenschlaufe
- N Visier
- P Korn
- Q Visierplatte
- R Kornplatte
- S Verbindungsmaterial
 - S1. Verbindungsschrauben
 - S2. Schrauben des Verschlussgehäuses
 - S3. Schraube der Verschlussklinke
 - S4. Verschlussstift
- T Chassis vollständig Trail *
- V Pistolengriff vollständig *
- W Vorschafte *
- X Schulterstütze vollständig *
- Y Magazinfang Gruppe *
- Z Verbindungsmaterial Trail

Die so gekennzeichneten Bestandteile sind bei den einzelnen Ausführungen verschieden beziehungsweise fehlen sie bei einigen Ausführungen ganz.

Avant de commencer toute manipulation avec votre arme, veuillez prendre connaissance du présent mode d'emploi et surtout des consignes de sécurité.

Toute manipulation imprudente ou incorrecte de l'arme peut provoquer un tir involontaire, ayant pour conséquence possible des blessures, la mort ou des dégâts matériels. Des modifications non autorisées, de la corrosion ou l'emploi de munitions non prescrites ou endommagées peuvent avoir les mêmes conséquences. Dans de tels cas, le fabricant ne pourra pas être porté responsable des dommages survenus.

Avant d'être expédiée dans le réseau de vente, cette arme a été testée, examinée avec précautions et emballée. La société Ceska zbrojovka a.s. Z ne peut toutefois pas contrôler les manipulations survenues après que l'arme a quitté l'usine. C'est pour cette raison que nous vous recommandons de contrôler votre arme lors de l'achat et ce, pour voir si elle n'est pas chargée ou endommagée.

Toujours lire les conditions de garantie qui se trouvent sur le site Internet www.czub.cz. Si un défaut devait se présenter, veuillez vous adresser à votre revendeur le plus proche.

La présente brochure doit toujours accompagner l'arme, même si vous la prêtez à une tierce personne ou si vous la revendez.

TABLE DES MATIÈRES

CONSIGNES DE SÉCURITÉ	99
TERMINOLOGIE ET DESCRIPTION DE L'ARME	101
INSTRUCTIONS D'UTILISATION	103
INSTRUCTIONS D'ENTRETIEN	110
LISTE DES PIÈCES	121
DÉFAUTS	122
LISTE DES FIGURES	124

CONSIGNES DE SÉCURITÉ

Respectez en tout temps les consignes de sécurité suivantes, pour votre propre sécurité et pour la sécurité des autres personnes.

1. Toujours manipuler l'arme comme si elle était chargée.
2. Ne pointer votre arme, chargée ou déchargée, que vers la cible désignée.
3. Ne jamais croire personne déclarant que l'arme n'est pas chargée.
4. Avant de ranger l'arme ou de la remettre à une autre personne, toujours s'assurer que l'arme n'est pas chargée.
5. Conserver l'arme déchargée et le mécanisme de percussion désarmé.
6. Ne jamais utiliser l'arme pour des agissements autres que le tir.
7. Ne jamais laisser une arme chargée sans surveillance.
8. Avant de charger l'arme, s'assurer que l'intérieur du canon, la chambre et la culasse sont propres et libres. Nettoyer l'arme le plus tôt possible après le tir.
9. Ne jamais tirer avec l'arme si vous n'êtes pas certains des munitions que vous utilisez. Ne jamais utiliser de munitions qui ne seraient pas identifiées, qui auraient été manuellement chargées et dont vous ne connaissez pas l'origine. Ne pas utiliser de munitions lorsque les cartouches sont fissurées, déformées ou écrasées, ni de munitions montrant des traces de détérioration. La recharge est une opération spécialisée, devant être réalisée par un spécialiste et toute cartouche ayant été incorrectement (mal) rechargée peut devenir extrêmement dangereuse. Leur utilisation peut être synonyme de détérioration/destruction de votre arme et de blessures graves, voire même mortelles. Utiliser uniquement des munitions propres, sèches et originales, fabriquées en usine, en bon état et de calibre correspondant à votre arme.
10. Avant et pendant le tir, ne jamais consommer des boissons alcooliques ou des drogues.
11. Lors du tir, si les conditions le permettent, utiliser une protection de l'ouïe et des lunettes de tir.

12. Lorsque l'arme est chargée, laisser la sûreté engagée jusqu'à ce que vous soyez prêt à tirer. Lors du déverrouillage de la sûreté, tenir l'arme orientée vers un lieu sûr.
13. Ne jamais bloquer la fenêtre d'éjection et contrôler que personne ne se trouve dans la direction de la douille éjectée.
14. Ne jamais mettre le doigt sur la détente ou dans le pontet si vous ne visez pas la cible ou si vous n'êtes pas prêt à tirer.
15. Avant d'appuyer sur la détente, contrôler encore une fois la cible et l'espace situé derrière la cible. La balle peut en effet traverser la cible ou la manquer et porter à plusieurs centaines de mètres.
16. Ne jamais tirer sur la surface de l'eau ni sur une surface dure, par exemple de la pierre.
17. Ne jamais utiliser l'arme à proximité d'animaux qui ne sont pas habitués à ce bruit.
18. Ne jamais se permettre de faire des « blagues » en tenant l'arme en mains.
19. Raté lors du tir : Lors d'un raté, attendre 30 secondes en dirigeant l'arme en direction de la cible ou vers un lieu sûr. Si l'amorçage est retardé, la cartouche doit tirer dans les trente secondes. Si le tir n'a pas lieu, enlever la cartouche du canon et la contrôler. Si la trace du percuteur est faible ou absente, remettre l'arme à un armurier qualifié pour qu'il la contrôle et ce, avant de procéder au prochain tir.
20. Avant de nettoyer, de ranger ou de transporter l'arme, toujours s'assurer qu'elle n'est pas chargée. Retirer de l'arme toutes les cartouches n'ayant pas été tirées et les ranger ensuite conformément à la législation en vigueur.
21. Ranger l'arme et les munitions dans des lieux séparés, fermés à clef et hors de portée des enfants et des personnes non autorisées. Toujours protéger les munitions contre les sources de chaleur et les flammes vives.
22. Ne jamais modifier aucune pièce de l'arme. Ceci pourrait en effet influencer son bon fonctionnement ou sa sécurité.
23. Toujours avoir en mémoire que la corrosion, l'utilisation de munitions endommagées, la chute de l'arme sur une surface dure ou toute autre manipulation rude peut être à la source d'endommagements qui ne sont pas forcément visibles à première vue. Si une telle situation devait apparaître, faire contrôler l'arme par un spécialiste.

TERMINOLOGIE ET DESCRIPTION DE L'ARME

La liste des pièces est reprise intégralement dans le chapitre « Liste des pièces ».

La carabine CZ 600 est une arme à répétition qui est munie d'une culasse rotative amovible et d'un verrouillage dans le canon. Le canon est fixé dans la boîte de la culasse par serrage. Le canon est fixé dans la boîte de culasse par un joint de serrage collé. Le guidage de la culasse qui se trouve dans le mécanisme de la détente remplit à la fois la fonction de butée de l'extracteur, de butée de la culasse et d'arrêtoir de la culasse. Le mécanisme de détente est fixé sur la boîte de la culasse, sous forme d'ensemble amovible, et il intègre également un mécanisme de sûreté. En fonction des modèles, le mécanisme de détente sera partiellement ou totalement réglable. Le réglage de la résistance de la détente pourra être réalisé sans qu'il ne soit nécessaire de démonter la crosse. Selon le modèle, le mécanisme de sûreté sera formé soit par une sûreté de temps où le verrouillage est réalisé en introduisant un obstacle devant la détente, soit par un système débloquent le ressort de percussion (decocking). Le dispositif d'alimentation a été résolu par des chargeurs à segments. La fixation du système dans la crosse est réalisée à l'aide de deux vis de fixation et de la douille de la crosse.

- un large assortiment de calibres, permettant un choix optimum du calibre en fonction des conditions d'utilisation de l'arme ;
- une bonne balance de l'arme garantissant une visée rapide et facile ;
- un montage facile de la lunette de visée ;
- organes de commande faciles et bien accessibles ;
- une indication de l'armement du mécanisme de percussion ;
- un démontage facile et sans aucun outillage pour le nettoyage et la maintenance courante ;
- une haute précision de tir, garantie de 1 MOA à 100 m avec certains types de munitions d'usine ;
- une fiabilité élevée dans toutes les conditions d'utilisation et lors de l'utilisation de munitions de différents fabricants et de différents types ;

- la possibilité de monter un compensateur ou un silencieux (en option et uniquement sur demande spécifique et pour les territoires où la législation l'autorise)
- la résistance de la détente peut être facilement réglée à l'aide de quatre positions clairement définies et ce, sans qu'il ne soit nécessaire de démonter la crosse ;
- une sûreté au positionnement ergonomique et au fonctionnement silencieux ;
- la possibilité de bloquer le chargeur pour éviter qu'il ne tombe et que vous le perdiez ;
- un chargeur à segments muni d'une bouche à deux rangs ;
- l'intégralité de la carabine a été traitée avec un traitement de surface anti-corrosion ;
- une alimentation contrôlée et améliorant la fiabilité de l'arme, même dans des situations à risques.

INSTRUCTIONS D'UTILISATION

Munitions

Toujours utiliser des munitions dont la production est autorisée, qui satisfont aux normes en vigueur en termes de munitions et qui ont été approuvées par l'organisation CIP (Commission internationale permanente pour les épreuves d'armes et munitions) ou SAAMI (Standard américaine pour les armes et munitions). L'utilisation d'autres munitions peut être source de dommages à l'arme ou de blessures pour le tireur. Lorsque la munition d'usine est utilisée ayant une vitesse de balle standard, les armes de la société CZ a.s. sont sûres. Toujours vérifier les munitions que vous envisagez d'utiliser, ceci afin d'être certains qu'elles correspondent au calibre de votre arme. Sur toutes les cartouches fabriquées dans un but commercial, le calibre sera clairement indiqué sur le fond de la cartouche, éventuellement autour du fond de la cartouche. Le fabricant recommande de ne pas utiliser trop souvent l'arme pour réaliser un tir à vide (sans cartouche). Pour un « entraînement à sec », il vous recommande d'utiliser des cartouches factices qui ont été spécialement conçues pour ce type d'utilisation.

Insertion de la culasse

Lorsque vous insérez la culasse dans l'arme, il convient d'être très prudent afin d'éviter de provoquer des défauts d'aspect.

Appuyer sur le bouton de commande et introduire ensuite la culasse avec mécanisme de percussion tendu jusqu'à environ un tiers de la boîte de la culasse. Relâcher le bouton de commande et faire légèrement pivoter la culasse pour la bloquer dans son guidage. Vous entendrez un dé clic du guidage de la culasse. La culasse fixée ne pourra ensuite pivoter qu'une fois qu'elle sera dans sa position avant. Ensuite, il est possible de tourner la culasse verrouillée et en fermer alors dans sa position avant. Si la culasse, avant la mise dans sa boîte, est en position amorcée (à savoir le mécanisme de percussion désarmé, le percuteur sort de la face avant de la culasse et la partie basse de l'écrou du mécanisme de percussion n'est pas en axe avec la rainure du guidage de la culasse, Figure 2, Page II.), le mécanisme de percussion doit être armé avant que la culasse soit mise dans sa boîte. Procéder selon les instructions sur la page **112, point n° 4**. Ne pas essayer d'insérer la culasse dans l'arme en position amorcée, il y a un risque de l'endommagement visuel de la boîte de culasse.

Chargement de l'arme

LORS DE L'OPÉRATION DE CHARGEMENT, TOUJOURS VEILLER À DIRIGER L'ARME VERS UN ENDROIT OÙ RIEN NI PERSONNE N'EST MIS EN DANGER!

Ouvrir la culasse en faisant pivotant la poignée vers le haut et en la tirant vers l'arrière jusqu'à ce qu'elle soit en butée. Remplacer le chargeur. Déposer une cartouche sur l'élévateur et l'enfoncer dans le chargeur jusqu'à ce que la cartouche dépasse l'embout du chargeur. Poser la cartouche sur l'élévateur en la poussant dans le chargeur jusqu'à ce que cette dernière s'enclenche à la buse du chargeur. Après avoir alimenté le chargeur, insérer ce dernier dans le puits du chargeur avec la partie avant légèrement inclinée vers vous-même. En premier lieu, pousser la partie arrière du chargeur dans l'arme et ensuite procéder de manière identique avec la partie avant du chargeur. Le chargeur est verrouillé dans sa position après avoir entendu le clic audible (fig. 1, page II).

En déplaçant le tiroir du bouton de l'arrêtoir du chargeur dans la direction du tir, le bouton de l'arrêtoir du chargeur et le chargeur devient verrouillés contre son chute ou une perte indésirable. En déplaçant le tiroir du bouton de l'arrêtoir du chargeur vers le tireur, le bouton de l'arrêtoir du chargeur devient déverrouillé (fig. 11, page III).

Ensuite, déplacer la culasse par un mouvement fluide vers l'avant et en tournant le levier vers le bas, fermer-la. Ce mouvement insère une cartouche dans la chambre et arme le mécanisme de percussion. La carabine est ainsi prête à tirer. Si vous ne comptez pas tirer dans les moments qui suivent, verrouiller l'arme en suivant les consignes indiquées dans la partie « Verrouillage de l'arme ».

Chargeur de la version Trail

Le chargeur pour le calibre 223 Rem. est entièrement compatible avec le chargeur Magpul® P-MAG®. Le chargeur pour le calibre 7,62x39 profite le chargeur CZ MAG pour carabines semi-automatique et fusils d'assaut CZ BREN 2.

Note: si lors du chargement, de la recharge ou du déchargement l'arme repose sur le chargeur, la fluidité du mouvement de la culasse et l'élévation de la cartouche dans la chambre peuvent être altérées.

Le verrou du chargeur n'est pas implémenté pour la version Trail.

Sécurisation de l'arme

L'arme se sécurise en poussant le bouton de la sûreté du côté bas du cou de la crosse (fig. 4, page II). Dans cette position, le mécanisme de la détente est verrouillé contre l'amorçage et la culasse contre le déverrouillage de la zone de munition. En même temps, un anneau blanc apparaît sur le dessus du bouton de sûreté pour indiquer que l'arme est verrouillée. En appuyant sur le bouton de la sûreté du dessus du cou de la crosse dans la direction du tir, l'arme devient déverrouillée (fig. 3, page II). En état verrouillé, la culasse peut être ouverte en appuyant sur le bouton de commande du côté droit de la boîte de culasse (fig. 3, page II). Également, en appuyant sur le bouton de commande, il est possible de sortir la culasse de l'arme. Si l'arme se trouve en état amorcé (à savoir le mécanisme de percussion dégagé), il est impossible de verrouiller l'arme.

Sûreté de la version Trail

Si l'arme est livrée en version Trail, elle ne dispose pas de sûreté de dessus mentionnée ci-avant, par contre elle est dotée d'une sûreté latérale de type CZ BREN 2 qui sort de manière ambidextre sur les côtés de la crosse/ châssis. L'arme est à verrouiller en tournant légèrement la commande rotative dans la position horizontale (position du petit levier à la lettre « S », fig. 13, page IV). Les fonctions ci-après sont identiques avec le type standard de la sûreté. Le déverrouillage est à effectuer en tournant légèrement par la commande rotative dans la position oblique (position de petit levier à la lettre « F »). En état verrouillé, la culasse peut être ouverte en appuyant sur le bouton de commande du côté droit de la boîte de culasse. En appuyant sur le bouton de commande, il est possible de sortir la culasse de l'arme. Si la culasse dans l'arme est fermée en état amorcé (à savoir le mécanisme de percussion dégagé), il est impossible de verrouiller l'arme.

Les armes CZ 600 peuvent disposées par un désarmement du percuteur (manual cocking system). Si l'arme est dotée par cette fonction, il est possible de désarmer le percuteur (decocking), éventuellement d'en armer (cocking) en appuyant à plusieurs reprises sur le bouton correspondant situé en arrière de la culasse dans la direction du tir. Un percuteur désarmé signifie que l'arme est verrouillée contre un tir. En état verrouillé, il est possible d'ouvrir la culasse en appuyant sur le bouton correspondant.

En appuyant sur le bouton de commande, il est possible de sortir la culasse de l'arme.

Fonction du témoin de chambre

Le témoin de chambre est situé du côté arrière de la culasse. Si le mécanisme de percussion est armé, le témoin sort de la glissière et son drapeau rouge est apparent. Après avoir tiré (désarmement du mécanisme de percussion) le drapeau se cache.

Déchargement de l'arme

DIRIGER L'ARME VERS UN ENDROIT SÉCURISÉ !

1. Pousser l'arrêt du chargeur et sortir le chargeur.
2. Ouvrir la culasse (si la sûreté se trouve en position verrouillée, ouvrir la culasse en la poussant et en maintenant le bouton de commande et en tournant le levier de la culasse) et s'assurer que la cartouche ait été évacuée et éjectée de la chambre.
3. Fermer la culasse.
4. Si la culasse se trouve en position verrouillée, déverrouiller la sûreté et appuyer sur la détente (une décharge de sécurité).

Note : l'arme est dotée d'un système d'alimentation contrôlée avec un éjecteur monté sur un ressort. De ce fait, pour que la cartouche soit éjectée de la fenêtre d'éjection de manière correcte, il est nécessaire de procéder à l'ouverture de la culasse de manière énergique et jusqu'à ce qu'elle soit en butée dans son point mort arrière.

Réglage de la résistance de la détente

Pour un réglage simple du poids de départ de la détente, il y a un élément de régulation sortant à côté de la détente ayant 4 positions différentes (fig. 5, page II, pour la variante Trail fig. 15 A, page IV). En faisant pivoter l'élément de régulation à l'aide d'une clé Allen de 1,5 (elle est fournie avec l'arme), vous pourrez modifier la résistance de la détente. La position correcte de la commande après en avoir tournée est clairement définie par un clic audible. Les valeurs du poids de départ de la détente dans les différentes positions sont à consulter ci-après dans le tableau.

Position	Détente à résistance unique	Détente à double résistance
•	6,5±1 N	9±1 N
••	9±1 N	11,5±1 N
•••	11,5±1 N	14±1 N
••••	14±1 N	16,5±1 N

Réglage de la première résistance de la détente à double résistance

Outre le réglage de la résistance de la détente, la détente à double résistance (qui est installée en standard sur les modèles Trail) vous permet également de régler la longueur de la course de la première résistance. Ce réglage est réalisé à l'aide d'une clé Allen n° 1,5 (fait partie des fournitures). Cette clé doit être introduite dans la vis qui se trouve dans la languette de la détente (Figure 15, page IV). Lorsque vous desserrez la vis, vous prolongez la course et lorsque vous serrez la vis, vous raccourcissez la course. Si la vis est totalement serrée, la première résistance est mise hors service et la détente fonctionnera de manière identique à une détente à une seule résistance.

Rail de raccordement

Sur la boîte de la culasse des modèles standards, vous trouverez un rail de raccordement Remington 700 ou Weaver. Le rail Weaver est en fait un rail MIL-STD-1913 qui a été rabaissé et qui permet le montage de la plupart des accessoires destinés au MIL-STD-1913.

Rail de raccordement en fonction des groupes de calibres :

	Remington 700			Weaver		
	A	B	C	A	B	C
Groupe I	21,84 mm	77,3 mm	15,24 mm	34,6 mm	64,8 mm	23,2 mm
Groupe II	21,84 mm	92,2 mm	15,24 mm	39,9 mm	84,7 mm	25,2 mm
Groupe III	21,84 mm	113,9 mm	15,24 mm	43,7 mm	89,9 mm	29,2 mm

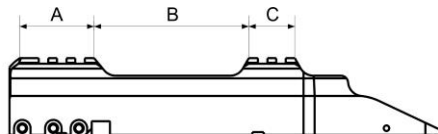
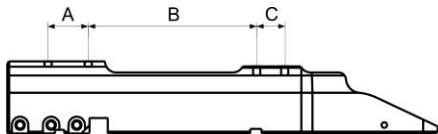

Rail de montage sur le modèle Trail

Sur ce modèle, le rail de montage est un véritable Picatinny (MIL STD-1913) et il a été placé sur la partie supérieure de la boîte de la culasse et de la pompe.

Compatibilité avec M-LOK® sur le modèle Trail

Même si la pompe de la version Trail est équipée de rainures M-LOK®, elle ne sera pas forcément compatible avec tous les accessoires qui sont disponibles sur le marché. Dans certains cas, il pourra être nécessaire de raccourcir les vis de ces accessoires en raison du peu de place existant entre le canon et la pompe.

INSTRUCTIONS D'ENTRETIEN

Démontage pour nettoyage

1. Diriger l'arme vers un espace où rien ni personne ne pourra être mis en danger et ce, sans avoir les doigts dans le pontet ni sur la détente.
2. Appuyer sur l'arrêteoir du chargeur et faire sortir le chargeur.
3. Ouvrir la culasse et la retirer de l'arme après avoir appuyé sur le bouton de commande correspondant (Figure 3, page II).

Ce démontage suffit pour un entretien courant. Après le tir d'un grand nombre de cartouches, il convient de remettre l'arme à un atelier spécialisé qui démontera et nettoiera la culasse.

Nettoyage de l'arme

Nettoyer votre arme

- après chaque utilisation
- chaque fois qu'elle a été exposée à l'humidité
- le plus tôt possible après le tir
- dans des conditions atmosphériques normales, au moins une fois par an
- dans des conditions atmosphériques difficiles, au moins une fois par mois

Nettoyage de l'âme du canon et de la chambre à cartouches

ATTENTION : Avant procéder au nettoyage de l'arme, toujours procéder selon des instructions indiquées dans le chapitre DÉMONTAGE POUR LE NETTOYAGE

Si l'arme n'a pas été utilisée ou si seulement quelques cartouches ont été tirées, essuyer l'âme du canon et la chambre avec un chiffon sec placé sur la tige de nettoyage. Remplacer les chiffons jusqu'à ce que le dernier soit propre. Si l'âme du canon est fortement encrassée, utiliser une brosse pour imprégner l'âme du canon et la chambre avec une solution de nettoyage et laisser agir pendant une dizaine de minutes (cette durée peut varier selon le type de produit utilisé) et nettoyer ensuite avec la brosse. Sécher l'âme du canon et la chambre avec un chiffon propre et contrôler que tous les résidus de combustion ont bien été éliminés. Répéter l'opération en cas de besoin.

La tige de nettoyage et la brosse doivent être insérées dans le canon à partir de la chambre, ceci pour ne pas endommager la bouche du canon. La brosse doit être passée sur toute la longueur du canon avant que vous ne changiez de direction. En effet, si vous changez la direction du mouvement de la brosse dans le canon, cette dernière pourrait se bloquer dans le canon.

Nettoyage des autres parties de l'arme

Les autres parties métalliques de l'arme seront nettoyées avec un chiffon sec, une vieille brosse à dents, une brosse en laiton ou un grattoir en bois. Lors du nettoyage, il sera éventuellement possible d'utiliser de l'huile de conservation ou du pétrole. Ne jamais employer la solution de nettoyage qui est utilisée pour nettoyer l'âme du canon ! Elle pourrait en effet rester dans les joints qui se trouvent entre les pièces et avec le temps, provoquer de la corrosion. S'assurer qu'aucun résidu de chiffon ou de brosse n'est resté dans aucune partie de l'arme.

Démontage et montage de la culasse

ATTENTION : le démontage de la culasse est à effectuer uniquement si l'arme est fortement encrassée (de l'ordre de centaines à milliers de cartouches tirées). Pour un nettoyage courant de l'arme, ne pas procéder à cette démarche.

1. Diriger l'arme vers un endroit où rien ni personne ne peut être mis en danger sans avoir vos doigts sur le pontet ou sur la détente.
2. Pousser l'arrêtoir du chargeur et sortir le chargeur.
3. Appuyer sur le bouton de commande (fig. 3 B, page II) et sortir la culasse de l'arme.
4. En tournant la glissière dans la direction du pictogramme (fig. 6, page II) du verrou ouvert, le mécanisme de percussion se dégage et il est possible d'en sortir de la culasse.
5. En poussant l'éjecteur dans la direction du tir, la tête de la culasse se dégage (le segment de verrouillage) et il est possible d'en enlever du corps de la culasse (fig. 7, page III). Il est possible de procéder au nettoyage de la culasse ainsi démontée en éliminant des résidus de combustion sédimentés après le tir.

Le remontage est à réaliser dans l'ordre inverse :

1. Enfiler la tête de la culasse dans les rainures de guidage du corps et en poussant l'éjecteur dans la direction du tir, fermer la dans la position verrouillée. Vérifier qu'il est impossible d'en sortir en tirant par la tête dans toutes les directions.
2. Enfiler l'ensemble du percuteur dans sa position d'origine, à savoir de manière à ce que la partie basse de l'écrou du percuteur soit au même niveau que le symbole du point sur le corps de la culasse (fig. 10, page III).
3. En appuyant sur l'élément en plastique de la glissière, repousser le ressort de percussion et en le tournant dans la direction du pictogramme du verrou fermé (fig. 10, page III). La position respective correcte de tous les composants de la culasse est à reconnaître selon la rainure de guidage de la culasse qui se trouve en axe avec l'écrou du percuteur.
4. Si la manipulation incorrecte a pour l'incidence le désarmement du percuteur dans le mode amorcé sur la culasse retirée (l'écrou du percuteur n'est pas en axe avec la rainure de guidage de la culasse et le percuteur dépasse de

son logement sur le front de la culasse), il convient d'armer à nouveau en intégrant la culasse dans la rainure de boîte de culasse, l'écrou du percuteur en avant (fig. 12, page III), et en tournant le levier dans le sens des aiguilles d'une montre. La position respective correcte de tous les composants de la culasse est à reconnaître selon la rainure de guidage de la culasse qui se trouve en axe avec l'écrou du percuteur (fig. 2, page II).

Démontage professionnel au-delà d'un entretien routine

Pour toute la durée de vie du canon, il n'est pas nécessaire de démonter l'arme plus que spécifié par la présente manuel. Tout démontage au-delà de cette notice d'utilisation ne peut être effectué que par un armurier spécialisé ou par un service autorisé de CZ dans votre pays. En cas de panne de votre arme, ne pas essayer d'en réparer vous-même et laisser réparer l'arme par un armurier spécialisé ou par un service autorisé de CZ dans votre pays.

Démontage de la culasse

AVANT DE DEMONTER LA CULASSE, VÉRIFIER QUE LA CHAMBRE A CARTOUCHES NE CONTIENT PLUS AUCUNE CARTOUCHE!

Appuyer sur le bouton (Figure 3, page II) de commande et retirer la culasse de l'arme. En faisant pivoter l'arrêteiro dans la direction du pictogramme (Figure 6, page II) représentant un verrou ouvert, vous débloquentez le mécanisme de percussion et vous pourrez ensuite le sortir de la culasse. Appuyer ensuite sur l'éjecteur dans la direction du tir pour débloquent la culasse (segment de verrouillage) et pour pouvoir la faire sortir du corps de la culasse en la tirant vers le bas (Figure 7, page III). Une fois la culasse démontée, il sera possible de la nettoyer pour en éliminer la poussière et les résidus de combustion dus aux tirs.

Le montage de la culasse se déroulera en suivant exactement la procédure inverse. Lors du remontage du percuteur complet, il conviendra de porter une attention toute particulière à la position de rotation de l'ensemble. Il faudra en effet que l'écrou du percuteur se trouve dans le même plan que le symbole d'un point qui se trouve sur le corps de la culasse. En poussant sur la partie en plastique de l'arrêteiro, il conviendra de compresser ensuite le ressort de percussion et de faire pivoter le tout dans la direction du pictogramme représentant un verrou fermé (Figure 10, page III). Il est possible de contrôler la bonne position de tous les composants en vérifiant que la rainure de guidage de la culasse est dans le même plan que l'écrou du percuteur.

Si, en raison d'une manipulation incorrecte, le percuteur de la culasse ayant été retirée se retrouve dans sa position désarmée (l'écrou du percuteur n'est pas dans le plan de la rainure de guidage et le percuteur sort de son orifice sur la face avant de la culasse), il sera possible de le réarmer en introduisant la culasse dans la rainure de la boîte de la culasse, percuteur en premier (Figure 12, page III), et en faisant ensuite pivoter la poignée dans le sens des aiguilles d'une montre.

Crosse

La crosse de type Lux est en bois de noyer dont la surface a été traitée par huilage. Elle comporte des attaches pour bretelle. Cette crosse ne peut être utilisée qu'avec un canon à paroi fine.

Les crosses de type Alpha et Ergo sont en polymères renforcés par des fibres de verre et elles comportent des grips en polymères interchangeables. Ces crosses comportent des œillets destinés à des attaches Trigatti que vous pourrez utiliser pour installer une bretelle ou un bipode. Ces crosses peuvent être associées à tous les types de canons. Les crosses ci-après permettent d'utiliser une joue élevée remplaçable ou des écarteurs. Pour pouvoir installer cette joue, il sera tout d'abord nécessaire de démonter le sabot en caoutchouc de la crosse, de placer ensuite la joue sur la partie arrière de la tête et de remonter enfin le sabot en caoutchouc.

La crosse de type Range est en bois stratifié dont la surface a été traitée par laquage. Cette crosse comporte des œillets destinés à des attaches Trigatti que vous pourrez utiliser pour installer une bretelle ou un bipode. Cette crosse comporte également des œillets de fixation destinés à des attaches de bretelle QD se trouvant des deux côtés de la pompe et de la tête de la crosse. La partie basse de la tête est équipée d'un court rail Weaver vous permettant d'installer un monopode. Cette crosse peut être utilisée avec tous les types de canons. Elle est également équipée d'une joue réglable. Le réglage de la joue est effectué en desserrant la poignée se trouvant du côté droit de la tête (en la faisant pivoter dans le sens contraire à celui des aiguilles d'une montre) et en déplaçant ensuite la joue pour la placer à la hauteur souhaitée. Resserrer ensuite la poignée (en la faisant pivoter dans le sens des aiguilles d'une montre) et bloquer ainsi la joue dans la position souhaitée. Afin de pouvoir retirer la culasse de l'arme, il sera indispensable de replacer la joue dans sa position d'origine, soit dans une position entièrement rentrée.

Le châssis de type Trail est en polymères renforcés par des fibres de verre. Il comporte un œillet de fixation destiné à une attache de bretelle QD, sur le bas de la cale d'épaule. Ce châssis pourra être utilisé aussi bien avec un canon à paroi fine qu'avec un canon semi-heavy. En raison de l'emploi de chargeurs de type AR-15 et CZ BREN 2, ce châssis ne pourra pas être associé à des boîtes de culasse ayant une fenêtre d'éjection ouverte.

MODE D'EMPLOI

Profil du canon	Crosse Alpha	Crosse Lux	Crosse Ergo	Crosse Range	Crosse Trail
(Leichter) American-Lauf	X	X	X	X	X
(Halbschwerer) Semi-Heavy-Lauf	X		X	X	X
(Schwerer) Varmintlauf	X		X	X	

Remplacement de la crosse

ATTENTION : les différentes crosses de l'arme ne sont remplaçables qu'avec la boîte de culasse dont la taille est identique. Le système et le châssis de la variante Trail ne sont pas compatibles avec d'autres variantes de CZ 600. Pas toutes les crosses sont utilisables avec tout type de canons (voir le chapitre Crosse et le tableau ci-dessus).

1. Diriger l'arme vers un endroit où rien ni personne ne peut être mis en danger sans avoir vos doigts sur le pontet ou sur la détente.
2. Pousser l'arrêteur du chargeur et sortir le chargeur.
3. Appuyer sur le bouton de commande (fig. 3 B, page II) et sortir la culasse de l'arme.
4. Changer la position de la sûreté en position VERROUILLÉ (fig. 4, page II).
5. Dégager des vis de jonction (S1) par la clé Torx T25 et les sortir de la crosse.
6. Sortir l'ensemble de l'arrêteur du chargeur et le pontet si ce dernier ne fait pas la partie de la crosse.
7. Détacher la crosse initiale du système.
8. Vérifier si la sûreté se trouve toujours en position VERROUILLÉ.
9. Installer une nouvelle crosse sur le système et vérifier qu'elle adhère bien au système à tous les points de contact et que la pompe n'est pas en contact avec le canon sur aucun côté.
10. Insérer l'ensemble de l'arrêteur du chargeur et le pontet si ce dernier ne fait pas la partie de la crosse.
11. Insérer des vis de jonction (S1) dans la crosse, celle-là plus courte an avant dans le trou de l'ensemble de l'arrêteur du chargeur.

12. Serrer légèrement des vis de jonction (S1) par la clé Torx T25.
13. Resserrer des vis de jonction (S1) par la clé dynamométrique Torx T25 à la valeur de 5 Nm. Resserrer d'abord la vis arrière et ensuite la vis avant.
14. Insérer la culasse dans l'arme.
15. Insérer le chargeur dans l'arme.

Blocage de la cale d'épaule sur le modèle Trail

La cale d'épaule télescopique a 3 positions fonctionnelles (permettant le tir). La quatrième position, soit la position dans laquelle la cale d'épaule est totalement rentrée dans l'arme, est idéale pour transporter ou ranger l'arme. Le fabricant vous déconseille de tirer lorsque la cale d'épaule est dans cette position. Pour dégager la cale d'épaule de cette position (éventuellement pour l'insertion à partir de l'une des positions de fonctionnement), le bouton sortant sur le côté haut du châssis derrière la boîte de culasse est prévu (la variante standard est dotée d'un bouton de la sûreté dans cette zone). Fig. 16, page IV).

Poignée pistolet sur le modèle Trail

L'interface de raccordement de la poignée pistolet est compatible avec les poignées pistolets du standard AR-15. Le dos interchangeable de la poignée est, quant à lui, compatible avec les dos du châssis du pistolet CZ P-09.

Remplacement de la plaque de la hausse

ATTENTION : AVANT PROCEDER AU REMPLACEMENT DE LA HAUSSE, PROCEDER AU DECHARGEMENT DE L'ARME SELON LE CHAPITRE DÉCHARGEMENT DE L'ARME !

Utiliser une clé Allen de 1,5 pour desserrer les vis de réglage latérales de la hausse afin que vous puissiez librement sortir la plaque de l'embase de la hausse. Remplacer la plaque de la hausse par un autre type et la mettre en place de manière à ce qu'elle soit symétrique dans l'embase de la hausse. Serrer symétriquement les vis de réglage latérales. **Attention, il sera ensuite nécessaire de régler les éléments de visée !!!**

Remplacement du guidon

ATTENTION : AVANT PROCEDER AU REMPLACEMENT DU GUIDON, PROCEDER AU DECHARGEMENT DE L'ARME SELON LE CHAPITRE DÉCHARGEMENT DE L'ARME !

Retirer la protection du guidon. Pour pouvoir retirer la protection du guidon, il conviendra d'utiliser une pince afin de le dilater légèrement de manière à ne pas griffer l'embase du guidon lors du retrait. Par l'avant de l'embase du guidon, desserrer les vis de réglage à l'aide d'une clé Allen n° 1,5. Ensuite, par le côté, faire sortir la goupille du guidon et retirer le guidon. Le montage du guidon doit être réalisé en suivant la procédure inverse. **Attention, il sera ensuite nécessaire de régler les éléments de visée !!!**

Réglage des éléments de visée

Correction de la dérive (Figure 9, page III) – Si le point d'impact moyen se trouve à gauche du point de visée, il sera nécessaire de déplacer la hausse vers la droite. Pour ce faire, utiliser une clé Allen n° 1,5 pour desserrer la vis de réglage de gauche de la hausse (le desserrage de la vis dépendra de la taille de l'écart de dérive) et serrer la vis de réglage de droite. Si le point d'impact moyen se trouve à droite le point de visée, il conviendra de desserrer la vis de réglage de droite et de serrer la vis de gauche. Une fois la correction terminée, contrôler l'emplacement du point d'impact moyen en répéter éventuellement la correction.⁷

Correction de la hauteur (Figure 8, page III) – Si le point d'impact moyen se trouve au-dessus du point de visée, il sera nécessaire de relever le guidon. Pour ce faire, utiliser une clé Allen n° 1,5 pour desserrer la vis de réglage supérieure du guidon (le desserrage de la vis dépendra de la taille de l'écart de dérive) et serrer la vis de réglage inférieure. Si le point d'impact moyen se trouve sous le point de visée, il conviendra de desserrer la vis de réglage inférieure et de serrer la vis supérieure. Une fois la correction terminée, contrôler l'emplacement du point d'impact moyen en répéter éventuellement la correction.

REMARQUE:

Ne démonter aucune autre pièce. Si vous pensez que votre arme a besoin d'être réglée ou d'être réparée, toujours la confier à un atelier spécialisé!

Conservation

Après nettoyage, l'intérieur du canon, la chambre et toutes les parties métalliques accessibles seront essuyées avec un chiffon doux imprégné d'huile de conservation ou traités par une pulvérisation d'huile spéciale. Essuyer l'excédent d'huile.

Avant le tir, essuyer l'intérieur du canon avec un chiffon sec. Si l'arme est utilisée à basses températures, il est nécessaire d'enlever l'huile de toutes les parties accessibles ou d'utiliser une huile adaptée à ces conditions climatiques. Les moyens de conservation épais, comme la vaseline, ne seront utilisés que pour la conservation de longue durée dans des conditions climatiques difficiles et devront être soigneusement éliminés de toutes les parties de l'arme.

Traitement des déchets

Si les matériaux du produit et de l'emballage sont traités correctement, ils n'ont aucune incidence négative ni sur la santé humaine ni sur l'environnement. Au cas où il serait nécessaire de liquider le produit ou son emballage, les parties métalliques (acier, métaux non-ferreux), les emballages plastiques, le papier et le carton doivent être déposés séparément dans des conteneurs qui leur sont destinés.

LISTE DES PIÈCES

- 1 Canon *
- 2 Cache de la bouche *
- 3 Protection de la détente
- 4 Poignée *
- 5 Embout de la poignée *
- 6 Extracteur
- 7 Ressort de l'extracteur *
- 8 Ressort de l'éjecteur
- 9 Éjecteur *
- 10 Cale du ressort de percussion
- 11 Ressort de percussion
- 12 Percuteur *
- 13 Cale du ressort de percussion
- 14 Écrou du percuteur *
- 15 Noix *
- 16 Joue *
- 17 Insert de la gaine 223 Rem. *
- 18 Cale du bouton de vidage du chargeur 7,62x39 *
- 19 Vis de la pompe *

Ensembles de pièces de rechange:

- A Boîte de la culasse *
- B Culasse (complète) *
- C Culasse *
- D Corps de la culasse *
- E Poignée *
- F Percuteur *
- G Mécanisme de la détente *
- H Chargeur *
- J Arrêtoire du chargeur
- K Crosse *
- L Sabot de la crosse *
- M Anneau porte-bretelle
- N Hausse
- P Guidon
- Q Plaque de la hausse
- R Plaque du guidon
- S Matériel d'assemblage
 - S1. Vis de fixation
 - S2. Vis de la boîte de la culasse
 - S3. Vis de la poignée de la culasse
 - S4. Goupille de la culasse
- T Châssis complet Trail *
- U Châssis complet sans poignée ni joue *
- V Poignée pistolet complète *
- W Pompe *
- X Cale d'épaule complète *
- Y Arrêtoire du chargeur – ensemble *
- Z Matériel d'assemblage Trail

* Les pièces ainsi indiquées sont différents ou manquent selon des différents modèles.

DÉFAUTS

Si vous procédez à un entretien régulier et que vous utilisez l'arme normalement, la probabilité d'apparition d'un défaut est minimale. Si toutefois une telle situation devait apparaître, il convient d'appliquer les instructions suivantes.

AVERTISSEMENT ! En cas de problèmes en cours de tir, la probabilité d'un tir inattendu augmente fortement. C'est pour cette raison qu'il convient d'appliquer strictement les consignes de sécurité. Toujours garder l'arme dirigée vers un lieu où rien ni personne n'est mis en danger, ne jamais la diriger vers les personnes présentes, ne jamais placer la main devant la bouche du canon!

Défaut	Cause	Remède
La cartouche ne passe pas dans la chambre	L'arme ou les cartouches sont fortement encrassées.	Nettoyer l'arme et les cartouches à sec, graisser légèrement en cas de besoin.
Percussion ratée	La cartouche utilisée est défectueuse. L'orifice destiné au percuteur est bouché par des impuretés ou la graisse utilisée ne convient pas aux basses températures ambiantes.	Appliquer le point 19 des consignes de sécurité. Démonter et nettoyer le percuteur, utiliser éventuellement un lubrifiant pour basses températures.
« Coup faible »	La cartouche été percutée, mais la douille ne contient pas de poudre ou cette dernière était humide.	Interrompre immédiatement le tir ! Décharger l'arme et s'assurer que la balle n'est pas restée dans le canon. Un éventuel autre coup pourrait gravement endommager le canon!

MODE D'EMPLOI

Défaut	Cause	Remède
Élévation double de la cartouche	Pendant l'éjection de la cartouche précédente, la culasse n'a pas abouti la butée du point mort, éventuellement elle en a abouti sans l'énergie suffisante.	Enlever des cartouches mal élevées de la fenêtre d'éjection et vérifier la position des cartouches dans le chargeur. L'éjection est à effectuer de manière énergique jusqu'à la butée du point mort.
Élévation double de la cartouche	Pendant l'éjection de la cartouche précédente, la culasse n'a pas abouti la butée du point mort, éventuellement elle en a abouti sans l'énergie suffisante.	Enlever des cartouches mal élevées de la fenêtre d'éjection et vérifier la position des cartouches dans le chargeur. L'éjection est à effectuer de manière énergique jusqu'à la butée du point mort.

Si la manipulation incorrecte a pour l'incidence le désarmement du percuteur dans le mode amorcé sur la culasse retirée (l'écrou du percuteur n'est pas en axe avec la rainure de guidage et le percuteur dépasse de son logement sur le front de la culasse, fig. 2, page II), il convient d'armer à nouveau en intégrant la culasse dans la rainure de boîte de culasse, l'écrou du percuteur en avant (fig. 12, page III), et en tournant le levier dans le sens des aiguilles d'une montre. La position respective correcte de tous les composants de la culasse est à reconnaître selon la rainure de guidage de la culasse qui se trouve en axe avec l'écrou du percuteur. Si aucun des procédés décrits ci-dessus ne permet d'éliminer le problème, confier l'arme à la consultation et réparation à un atelier professionnel.

LISTE DES FIGURES

1. Richtiges Einlegen des Magazins
2. Lösen der Verschlussgehäuseschraube für das Kaliberändern
3. Sicherungstaste (Entsichern) und Bedientaste des Verschlusses
4. Sicherungstaste (Sichern)
5. Regelement zur Einstellung des Abzugswiderstands
6. Lösen des Verschlusses für den Ausbau
7. Richtiger Ausbau des Verschlusses aus dem Gehäuse
8. Arretier- und Stellschrauben des Kornes
9. Arretier- und Stellschrauben des Visiers
10. Verschließen nach Zusammensetzen des Verschlusses
11. Schließchieber der Magazintaste
12. Spannen des Schlagbolzens nach ungewolltem Lösen
13. Beidseitige seitliche Sicherung des Modells Trail
14. Linke Taste zur Entleerung des Magazins
15. Regelemente für das Einstellen des Abzugswiderstands
16. Arretierung der Schulterstütze beim Modell Trail
17. Verschlussbedientaste beim Modell Trail
18. Rechte Taste zur Entleerung des Magazins

CONTENU DES FOURNITURES

1. Carabine
2. 1x chargeur dans l'arme
3. Clé Allen 1,5
4. Clé torx T25
5. Notice
6. Bon de garanti

Le fabricant se réserve le droit de réaliser des modifications nécessaires à l'amélioration de ses modèles ou répondant à des exigences de caractère technique ou commercial.

MODE D'EMPLOI

NOTES - NOTAS - POZNÁMKY - ANMERKUNGEN - NOTICES

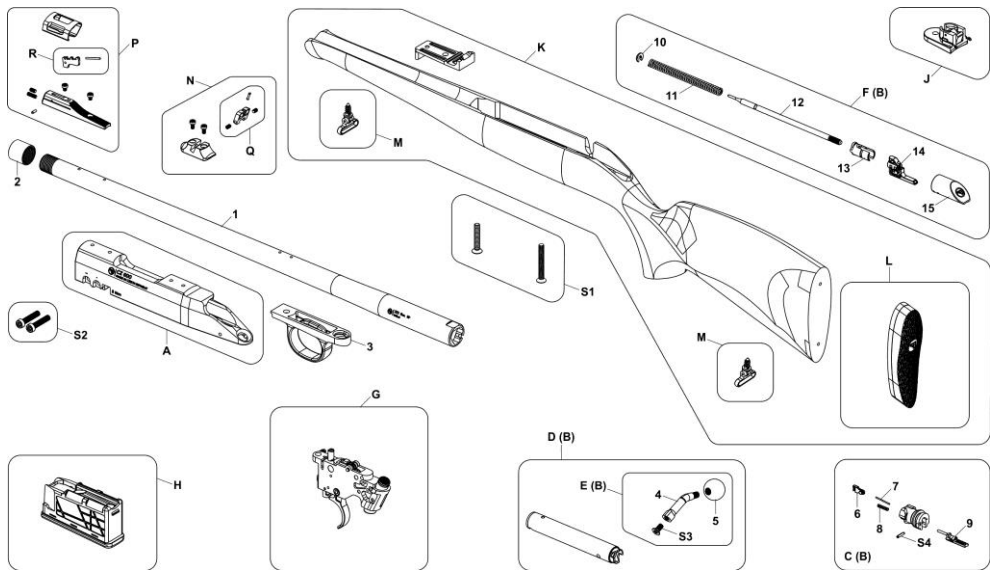

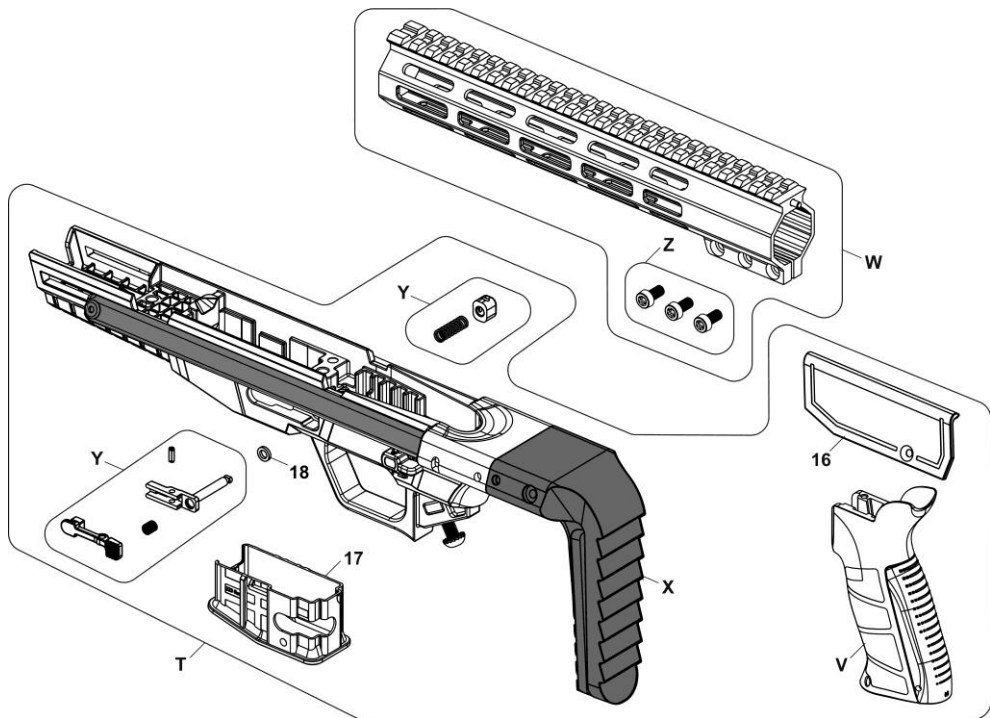

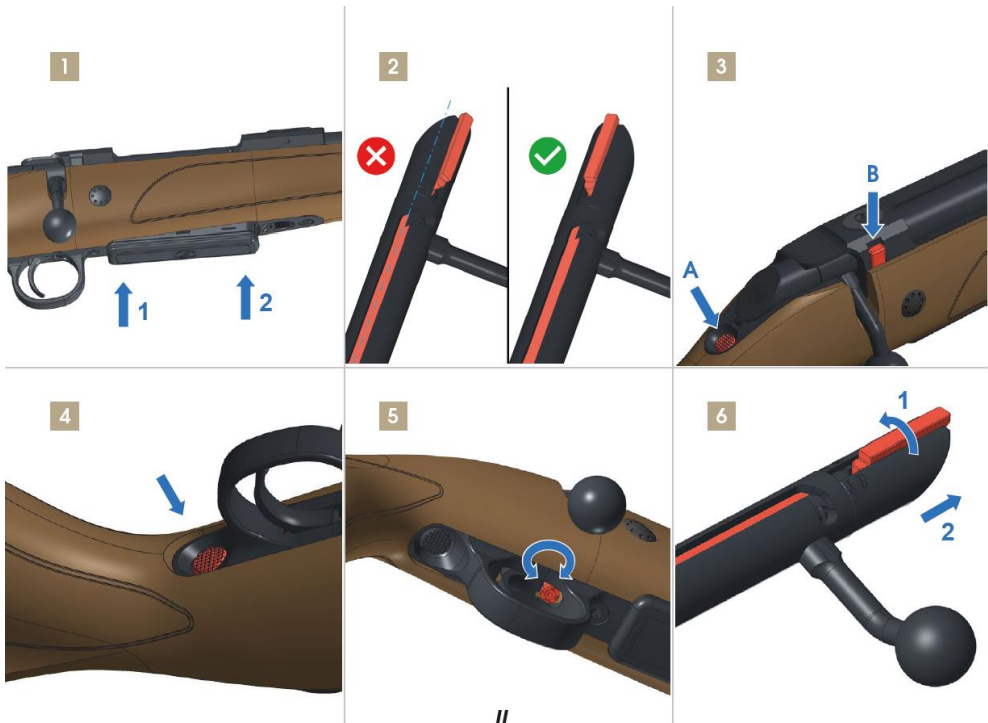

7



8



9

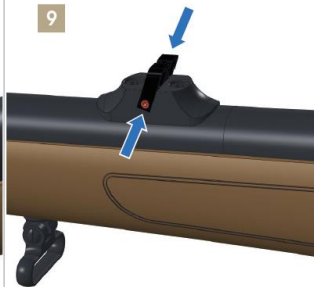

10



11



12

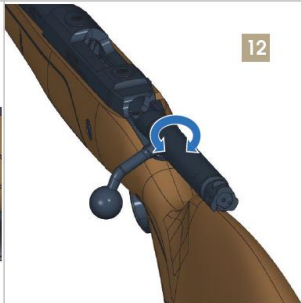

III

