

INSTRUCTIONS FOR USE INSTRUCCIONES DE USO

PISTOLA STEYR M-A1



Important
Read before use!

Importante
¡Leer antes de usar el arma!

Loaded chamber indicator - pistol loaded
Indicador de cartucho en la recámara - pistola cargada

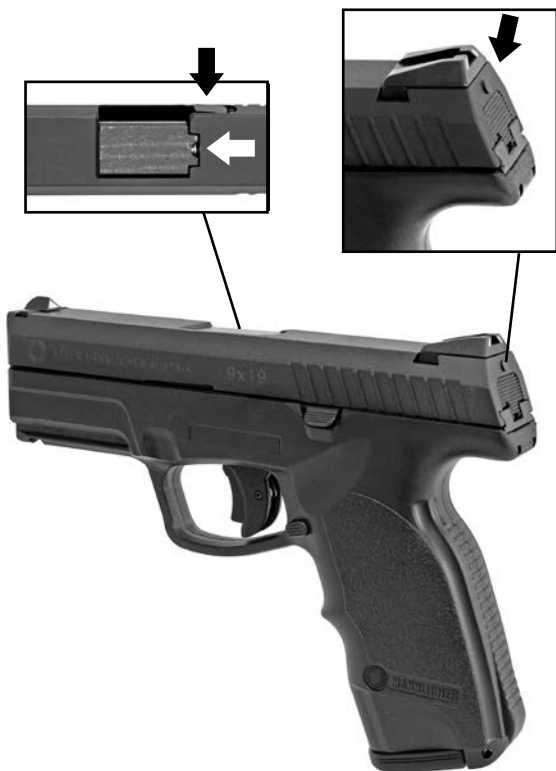


Fig. 1a

Loaded chamber indicator - pistol unloaded
Indicador de cartucho en la recámara - pistola descargada

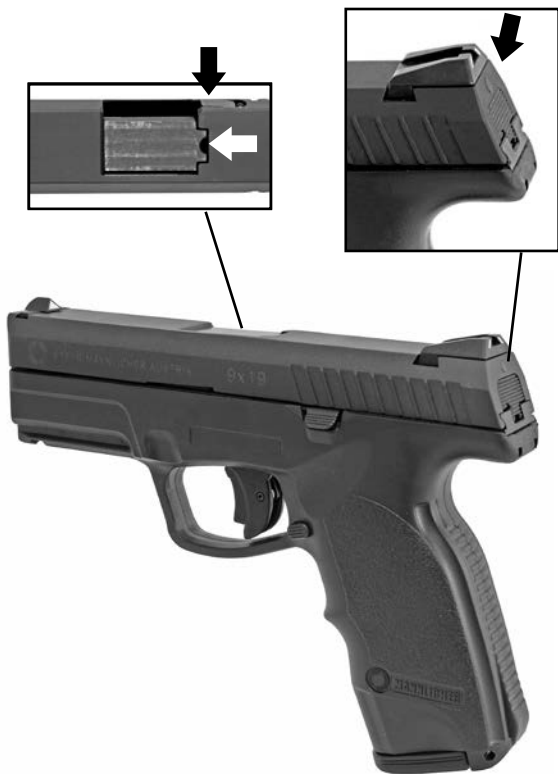


Fig. 1b



STEYR MANNLICHER GmbH
Ramingtal 46
4442 Kleinraming / Austria
office@steyr-mannlicher.com
www.steyr-mannlicher.com



 WARNING!

Text passages after the word „WARNING!“ contain informations which have to be followed to save the shooter from potential damage.

 CAUTION!

Text passages after the word „CAUTION!“ contain informations which have to be followed to avoid potential damage to the weapon.

Intended Use

The STEYR pistol is intended to be used solely for sport shooting purposes according to the respective national regulations. Any other use or any exceeding use is regarded to be a use not intended. The adherence of the instructions regarding safety, operation, maintenance and care given in the users manual are part of the intended use. The user is solely liable for any damages resulting from use not intended. This applies as well for any arbitrary and inappropriate changes to the gun.

Dear Customer,

STEYR pistols have the highest standards in performance, safety and reliability. Advanced safety features, perfect ergonomics and a revolutionary sight are part of the unique STEYR pistols design. Highest quality standards are assured by STEYR MANNLICHER's certification according to the Quality standard ISO 9001.

 **WARNING!**

This pistol is designed for firing only high quality, original factory manufactured cartridges. Use of handloaded, reloaded, „remanufactured“ or other nonstandard ammunition may cause serious malfunctions which can pose a safety hazard to the shooter or to others.

Instructions for use

STEYR pistol M-A1

Preface

This manual and the warnings contained herein must be read and understood before using your pistol. This manual familiarizes the user with the function and the handling of the pistol and warns against the potential dangers of misuse that may lead to accidents or injuries. This manual should always accompany this firearm and be transferred with it upon change of ownership, or when the firearm is loaned or presented to another person.

This manual is not a substitute for a firearms safety course!

Copyright STEYR MANNLICHER GmbH.
All rights reserved.



STEYR MANNLICHER GmbH
Ramingtal 46
4442 Kleinraming / Austria
office@steyr-mannlicher.com
www.steyr-mannlicher.com

Standards and certificates

The STEYR MANNLICHER weapons are manufactured in conformity with EN ISO 9001:2008, the specification of C.I.P. and certified after proofing in the Austrian Proof House of Vienna.

		
<hr/> <h1>DNV BUSINESS ASSURANCE</h1> <hr/> <h2>MANAGEMENT SYSTEM CERTIFICATE</h2> <hr/>		
<p>Certificate No.: 115208-2012-AQ-GER-TGA</p>		
<p><i>This is to certify that</i></p>		
 <p>STEYR MANNLICHER</p> <p>COUNT ON IT</p> <p>Steyr Mannlicher GmbH</p> <p>Ramingtal 46 4442 Kleinraming - Austria</p>		
<p><i>has been found to conform to the Management System Standard</i></p> <p>ISO 9001:2008</p>		
<p><i>This certificate is valid for the following product or service ranges:</i></p>		
<p>Development, manufacture and distribution of hunting guns and law enforcement arms</p>		
<p><i>Initial Certification date:</i> 23.06.2003</p> <hr/> <p><i>This certificate is valid until:</i> 26.08.2015</p> <hr/> <p><i>The audit has been performed under the supervision of</i></p> <hr/> <p>Dieter Leustik <i>Lead Auditor</i></p>		<p><i>Place and date:</i> Essen, 27.08.2012</p> <hr/> <p><i>for the Accredited Unit:</i> DNV Business Assurance (and Clients) Inc./Certis-Quest</p> <hr/>  <hr/> <p>Nikolay Kim <i>Management Representative</i></p>

Table of Content

1. Special notes and warnings	6
2. General description	13
3. Technical data	16
4. Main assemblies	18
5. Main features	19
6. Safety features	22
7. Loading, firing	25
8. Unloading	30
9. Disassembly	33
10. Preventative maintenance	38
11. Reassembly	43
12. Dealing with stoppages	44
13. Warranty clauses	48
14. Parts list	51

1. Special notes and warnings

Introduction

WARNING!

The higher level of preparedness required of law enforcement and military personnel may override several of the following safety instructions. To provide safety while operating at a higher level of preparedness, proper oriented training and a reasonable amount of periodic training, which stresses safe tactical procedures, is recommended.

Failure to adhere to safety information and safety instruction in this manual could result in property damage, personal injury or death.

WARNING!

Prior to loading and firing, carefully read this manual, which gives basic advice on the proper handling and functioning of this firearm. However, your safety and the safety of others (including your family) depend on your compliance with that advice, and your adoption, development and constant employment of **SAFE PRACTICE**.

If unfamiliar with firearms, seek further advice through safe handling courses run by your local gun clubs, approved instructor, or similar qualified organizations.

 **WARNING!**

It is possible that a round may be in the chamber when a loaded or empty magazine is being removed or inserted. Any round in the chamber will discharge upon pulling the trigger with the magazine inserted or removed from the pistol. Therefore the user shall never leave the pistol unattended, even when the magazine is removed and the user should exercise extreme caution after removing The magazine and personally must verify that the chamber is also empty before field stripping the firearm for cleaning or any other reason.

 **WARNING!**

If the STEYR pistol or any other firearm is carelessly or improperly handled, the user could cause an unintentional discharge, which could result in death, serious injury and/or property damage.

Safety instructions

We want you to enjoy shooting your STEYR pistol, but we want you to enjoy it safely. You may be an experienced safe shooter already, and familiar with the procedures in this manual, or you may never have handled a gun before. **Either way we urge you to READ THIS ENTIRE MANUAL CAREFULLY. It is essential to follow the safety instructions for your safety and the safety of others.**

 **WARNING!**

STEYR pistol's have several internal safeties, designed to prevent an accidental discharge, should the pistol be dropped or receives a severe blow of the muzzle or front or back of the pistol. Therefore extra care and strict adherence to the safety instructions and other instructions contained in this manual by the gun user is mandatory for minimizing the risk of accidents. However, like any other mechanical device, when subjected to extreme forces not normally encountered in sporting, law enforcement or military use, a part failure can occur. The proper and safe function of this pistol is based on the premise that parts are not altered or modified, and the pistol is used for its intended purpose.

 **WARNING!**

In case any of the pistol's safeties proves to be ineffective for any reason, danger of an unintentional discharge exists. The pistol is then to be immediately unloaded and restricted for any further use. Make sure that your pistol is properly repaired and checked by STEYR MANNLICHER authorized personnel before using it again!

General precautions

- 1 Always handle your pistol as if it were loaded so that you never fire accidentally.
- 2 Never point your pistol at anything you do not intend to shoot.
- 3 Never take anyone's word that a gun is unloaded; check for yourself, with fingers off the trigger and gun pointed in a safe direction.
- 4 Always be sure barrel and the trigger mechanism are clear of obstructions. Clean obstructions immediately so that the pistol will function correctly and safely.
- 5 Never squeeze the trigger or put your finger in the trigger guard until you are aiming at the target you intend to shoot.
- 6 **For storage:**
Unload the firearm as described, then after verifying that the firearm is empty (chamber empty and magazine off) store the firearm in the provided container in safety conditions only.
- 7 Never shoot at a hard surface, such as a rock, or a liquid surface, such as water. A bullet may ricochet and travel in any direction to strike you or an object you cannot see.
- 8 Always be sure your backstop is adequate to stop and contain bullets before beginning target practice so that you do not hit anything outside the shooting range area.
- 9 Always be absolutely sure of your target and the area behind it before you squeeze the trigger. A bullet could travel through or past your target up to 2 miles (appr. 3 km). If in doubt do not shoot.

- 10 Always put a responsible and competent person in charge to maintain safety discipline and control when a group is firing on a range, to reduce the likelihood of accidents.
- 11 Always carry your pistol empty and open while on a public or club range until preparing to fire. Keep it pointing towards the backstop during loading, firing and unloading the pistol.
- 12 Never leave a pistol unattended. Someone, especially a child, may fire it, believing it to be a toy.
- 13 Never use your pistol if it fails to function properly and never force a jammed action as the jammed round may explode.
- 14 Always transport your pistol unloaded.
- 15 **Failure to fire:**
Always hold the pistol, keeping it pointed towards the target and wait 30 seconds when pistol fails to fire. If a hangfire (slow ignition) has occurred, round will fire within 30 seconds. If round has not fired remove magazine, eject round and examine primer. If firing pin indent on primer is light, off center or non-existent have pistol examined by a competent gunsmith. If firing pin indent on primer appears normal (in comparison with similar previously fired rounds) assume faulty ammunition. Separate round from other live ammunition and empty cases, reload and carry on firing.
Note: Dispose of misfired rounds in accordance with ammunition manufacturer's instructions.
- 16 Never fire your pistol near an animal unless it is trained to accept that noise, an animal's startled reaction could injure it or cause an accident.

- 17 Never walk, climb, follow a companion or hunt with your pistol ready to fire (in battery) out of its holster.
- 18 When ready for firing be sure that the area behind the slide is free (watch your thumb) as slide will sharply move back upon firing.
- 19 Never drink alcoholic beverages or take drugs before or during shooting. As your vision and judgment could be seriously impaired, making your gun handling unsafe.
- 20 Always seek a doctor's advice if you are taking medication to be sure you are fit to shoot and handle your rifle safely.
- 21 Always wear ear protection when shooting, especially on a range. Without ear protection the noise from your pistol and other guns close to you could leave a "ringing" in your ears for some time after firing and could lead to cumulative long term permanent hearing loss.
- 22 Always make sure your pistol is not loaded before cleaning, storing, traveling or handing it to another person and that the action (slide) is locked open with the magazine taken out.
- 23 Always keep clear and keep others clear of the ejection port, as spent cartridges are ejected with enough force to cause injury.
- 24 Never place fingers in ejection port. They could be injured by the bolt moving forward unintentionally.

- 25 Only use high quality commercially manufactured ammunition in excellent condition and in the caliber of your pistol. The use of re-loaded ammunition will void the warranty, due to the fact that there is no way to verify the standards (SAAMI/CIP) adhered to because reloads or poor quality ammunition sometimes do not need specification (SAAMI/CIP), exceed limits and could be unsafe.
- 26 Do not shoot the pistol near to your stomach, as the slide will sharply move back upon firing.
- 27 Never shoot the pistol without sights. Always use original STEYR sights.
- 28 Never pull the trigger before the bolt has completely reached its most forward position (starting position).
- 29 Do not carry pistol in the ready to fire condition: this is not the recommended safe-carrying method for civilian use.

 **WARNING!**

To minimize risk of unintentional discharge (and damage) load live ammunition into rifle only when you are about to shoot.

Special precautions in concerning children

- 1 Always store your pistol and ammunition in separate locked receptacles out of sight and reach of children.
- 2 Never leave your pistol uncontrolled. Unauthorized persons, especially children, could believe the weapon is a toy and fire it.
- 3 Always store and transport your pistol unloaded with activated limited access lock engaged.

2. General description

The semi automatic STEYR pistols are mechanically locked, recoil-operated handguns boasting the following special features:

- **Compact dimensions**
- **Ergonomically shaped synthetic grip frame**
- **Reset-action trigger system.**
- **Individual selection of safety condition**
- **Loaded chamber indicator**
- **Triangular/trapezoid sight**

STEYR pistol M-A1

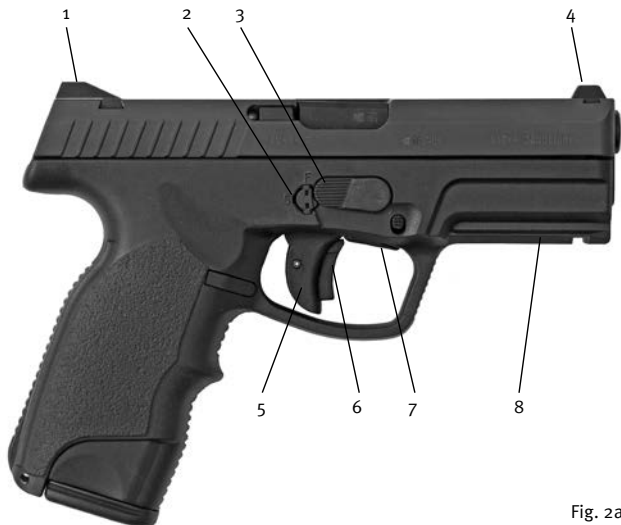


Fig. 2a

- | | | | |
|---|------------------------------|---|-----------------|
| 1 | Rear sight | 5 | Trigger |
| 2 | Limited access lock with key | 6 | Trigger safety |
| 3 | Disassembly lever | 7 | Manual safety |
| 4 | Front sight | 8 | Accessory mount |

STEYR pistol M-A1

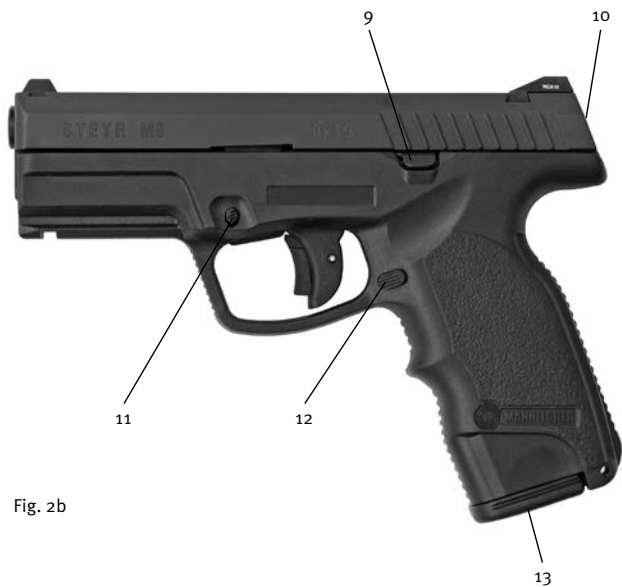


Fig. 2b

- | | |
|--|---------------------|
| 9 Slide catch | 12 Magazine release |
| 10 Loaded chamber indicator (optional) | 13 Magazine |
| 11 Manual safety rod | |

3. Technical data

	M 9-A1	M 9*-A1
Caliber	9 x 19 mm	9 x 21 mm
Magazine capacity	17	17
Weight (with empty magazine)	27.02 oz / 766 g	27.02 oz / 766 g
Weight of empty magazine	3.14 oz / 89 g	3.14 oz / 89 g
Overall Length	7.36" / 187 mm	7.36" / 187 mm
Overall Height	5.59" / 142 mm	5.59" / 142 mm
Overall Width	1.3" / 33 mm	1.3" / 33 mm
Length of sight	6.22" / 158 mm	6.22" / 158 mm
Barrel length	4.01" / 102 mm	4.01" / 102 mm
Barrel profile	6 lands and grooves, right handed	
Trigger system	Reset action system (special double action system)	
Trigger travel (constant)	0.15" / 4 mm	
Trigger pull	5.51 lb / ~ 2,5 kg	
Reset action safeties	Trigger safety, indirect firing pin safety and drop safety, loaded chamber indicators and limiting trigger access lock	
Manual safety	optional	optional
Integrated limited access lock with key	1	1
Loaded chamber indicator	2	2

* only for italy

	M 40-A1	M 357-A1
Caliber	40 S&W	357 SIG
Magazine capacity	12	12
Weight (with empty magazine)	27.31 oz / 774 g	27.91 oz / 791 g
Weight of empty magazine	3.00 oz / 85 g	3.00 oz / 85 g
Overall Length	7.36" / 187 mm	7.36" / 187 mm
Overall Height	5.35" / 136 mm	5.35" / 136 mm
Overall Width	1.3" / 33 mm	1.3" / 33 mm
Length of sight	6.22" / 158 mm	6.22" / 158 mm
Barrel length	4.01" / 102 mm	4.01" / 102 mm
Barrel profile	6 lands and grooves, right handed	
Trigger system	Reset action system (special double action system)	
Trigger travel (constant)	0.15" / 4 mm	
Trigger pull	5.51 lb / ~ 2,5 kg	
Reset action safeties	Trigger safety, indirect firing pin safety and drop safety, loaded chamber indicators and limiting trigger access lock	
Manual safety	optional	optional
Integrated limited access lock with key	1	1
Loaded chamber indicator	2	2

Subject to technical changes!

4. Main assemblies

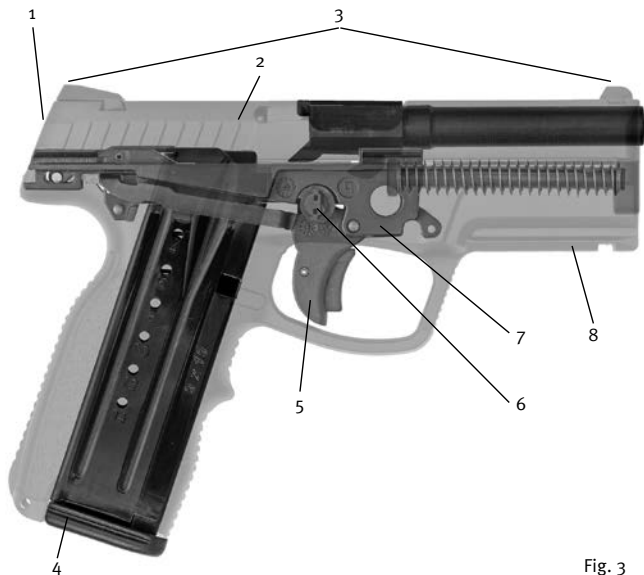


Fig. 3

- | | |
|---------------------------------------|----------------------------------|
| 1 Loaded chamber indicator (optional) | 5 Reset-action trigger system |
| 2 Slide | 6 Integrated limited access lock |
| 3 Sights | 7 Multifunction element |
| 4 Magazine | 8 Frame |

5. Main features

Frame: The synthetic frame features a grip angle designed for optimal pointability, an ergonomical shape for enhanced comfort in operation and handling, as well as a Picatinny rail for mounting devices on the pistol.

Slide: The slide has an extremely low height, positively affecting the recoil and aiming characteristics of the pistol.

Barrel: The barrel is mechanically locked, 4.01" long and has 6 lands and grooves with a right hand twist.

Multifunction element: The multifunction element is made of steel and inserted into the frame. Its principal features include the trigger and safety devices, as well as the slide catch lever and ejector.

Sights: The sights, which consist of a triangular front sight and a rear sight with trapezoid recess, are adjustable in lateral directions. White contrasting surfaces on the front and rear sight serve as additional targeting aids.

CAUTION!

Do not change the original sights on your STEYR pistol or shoot it without them installed because the pin for the loaded chamber indicator passes underneath the rear sight.

Magazine: The steel magazine features openings on both sides to determine the number of cartridges left in the magazine (when it is outside of the pistol).

Loaded chamber indicator (optional): The loaded chamber indicator may indicate when a cartridge is chambered in the pistol. It visibly protrudes from the rear of the slide and can be felt with your finger.

 **WARNING!**

Although your STEYR pistol has a feature known as a “loaded chamber indicator,” it is a mechanical device, which could fail. Never solely rely on a loaded chamber indicator or your memory to determine if your STEYR pistol is loaded. Always retract the slide and visually check to make sure there is not a cartridge in the chamber.

Reset-action trigger system: The reset-action trigger system features a trigger safety, a drop safety and a firing pin catch. These passive safeties function automatically without the need for any action by the user. They are always on and are automatically deactivated by pulling the trigger to its rearmost position.

 **WARNING!**

Your STEYR pistol will fire if the trigger is pulled when there is a round in the chamber.

 **WARNING!**

Although STEYR pistols have several internal safeties, designed to prevent an unintentional discharge if the pistol is dropped or hit, the proper and safe function of your STEYR pistol depends on it being used for its intended purpose and not being altered or modified. Like any other mechanical device, if your STEYR pistol is subjected to unusual and extreme forces a part failure can occur. Therefore, safe firearm handling practices and the instructions and safety warnings in this manual must always be followed to minimize the risk of serious personal injury or death to you or others.

 **WARNING!**

In case any of your STEYR pistol's safeties prove to be ineffective for any reason, the possibility of an unintentional discharge exists. If so, your STEYR pistol should be immediately unloaded and not be used again until it has been examined by STEYR authorized personnel.

Standard equipment:

- 1 Pistol with magazine
- 1 Spare magazine
- 2 Keys for the integrated limited access lock
- 1 Instructions for use
- Pistol box

6. Safety features



Fig. 4

The pistol features 3 SAFETY OPTIONS.

With these safety options the user can adapt safety of the pistol to his personal requirements.

NOTE:

Pistol also available without manual safety (3).

Reset action safety (1)

(Trigger, drop, and indirect firing pin safety)

These safeties will only be deactivated after having pulled the trigger thus providing for full firing readiness while ensuring optimal safety.



Fig. 5

Integrated limited access lock with key (2)



In unlocked position



In locked position



Fig. 6

The integrated limited access lock is manually operated by using a separate key. When locked, it locks the trigger and prevents the disassembly of the pistol. The integrated limited access lock can only be locked when the pistol is cocked (trigger in the forward position).

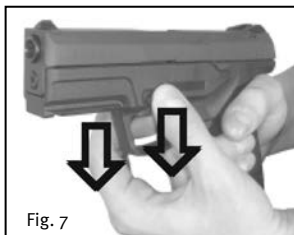
To lock the integrated limited access lock, insert the key into the lock and press down while turning the key towards the letter “S” (Safe) on the frame. This will block the trigger system and prevent disassembly of the pistol. To unlock the integrated limited access lock, insert the key into the lock and press down while turning the key towards the letter “F” (Fire) on the frame.

⚠ WARNING!

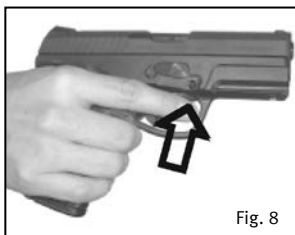
Never leave your STEYR pistol where it could be accessed by a child or other unauthorized person.

Manual safety (3)

Activated



Deactivated



This safety can be manually activated and deactivated as required in addition to reset action safety (1).

However, this safety can only be engaged after the action has been moved.

7. Loading, firing

WARNING!

Your STEYR pistol is chambered for only one specific caliber of ammunition. It is important that you only load your magazine with the specific caliber of ammunition for which your pistol is chambered. Always compare the caliber marked on the headstamp of your ammunition with the caliber marked on your pistol when loading your magazine to ensure that you use the correct caliber. If you use the wrong caliber of ammunition in your rifle, it could destroy your firearm and result in death or serious personal injury.

WARNING!

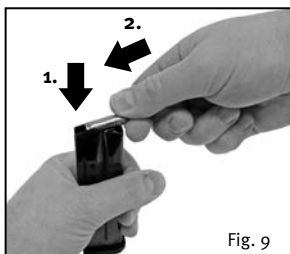
To minimize the risk of a negligent discharge, only load live ammunition into your STEYR pistol when you are ready to fire it.

WARNING!

Only use high quality commercially manufactured ammunition in the same caliber as your STEYR pistol. Reloaded or handloaded ammunition may not meet applicable CIP, SAAMI standards and could be unsafe.

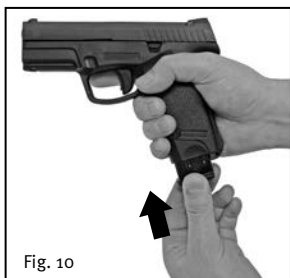
WARNING!

Your STEYR pistol will fire if the trigger is pulled when there is a round in the chamber.

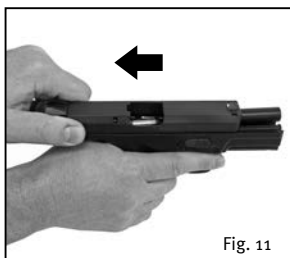


Loading

To load the magazine, press each cartridge into the magazine from the front - with the cartridge bottom first - against the force of the magazine spring.

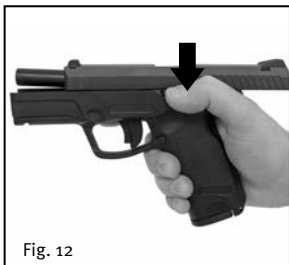


Insert the magazine into the magazine well until the magazine release lock catches.



If the slide is in the forward position, hold your STEYR pistol with your firing hand and, while keeping your finger off of the trigger and outside of the trigger guard, pull the slide fully back with the other hand and release it, allowing it to return to the fully forward position.

or



If the slide is locked in the rearward position, either press the slide catch lever down to release the slide and return it to the fully forward position or pull the slide fully back and release it, allowing it to return to the fully forward position.

The pistol is now loaded and ready to be fired by pulling the trigger.

Firing

WARNING!

Before firing your STEYR pistol, run a clean patch through the barrel, from the chamber end, using a cleaning rod. Repeat this procedure until the patch comes out of the barrel with no gun oil or cleaner-lubricant-preservative on it.

WARNING!

Never use your STEYR pistol if it fails to function properly, and never force the slide closed on a jammed cartridge because it could cause the cartridge to explode.

WARNING!

Never pull the trigger if the slide does not fully close to prevent a possible out of battery firing. If this happens, unload the pistol as described in Chapter 8, examine the round that was in the chamber and check the chamber to ensure that there are no obstructions or debris in it.

WARNING!

Always wear safety glasses when firing your STEYR pistol to protect your eyes.

WARNING!

Always wear ear protection when firing your STEYR pistol to protect your hearing.

When the pistol is loaded with a cartridge in the chamber, the firing pin is partially cocked, the trigger is in the forward position, the Reset Action Safety System with trigger and drop safeties are activated, and the loaded chamber indicator is visible as it protrudes from the rear of the slide and can be felt with the finger.



Fig. 13

To fire the pistol, pull the trigger to its rearmost position, using your trigger finger. This will automatically deactivate the trigger and drop safeties.



Fig. 14

After firing the last cartridge the slide will remain locked open in the rearward position.

8. Unloading

WARNING!

Although your STEYR pistol has a feature known as a “loaded chamber indicator,” it is a mechanical device, which could fail. Never solely rely on a loaded chamber indicator or your memory to know if your STEYR pistol is loaded. Always retract the slide and visually check to make sure there is not a cartridge in the chamber.

WARNING!

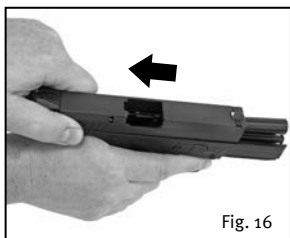
It is possible that a cartridge may be in the chamber when a loaded magazine is being removed from or inserted into your STEYR pistol. A cartridge in the chamber will discharge when the trigger is pulled, whether or not a magazine is in your STEYR pistol. Therefore, never leave your STEYR pistol unattended, even when the magazine is removed. You must always verify that the chamber is empty before field stripping your STEYR pistol for cleaning or any other reason.

WARNING!

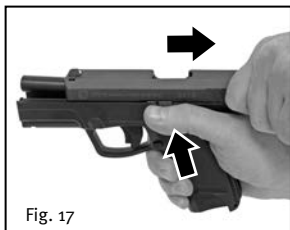
To ensure that your STEYR pistol is unloaded, you **MUST** follow these steps in these order to ensure that there is no cartridge in the chamber when you have finished unloading.



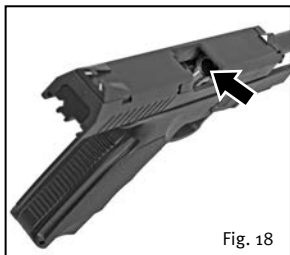
- 1 Remove the magazine by pressing the magazine release.



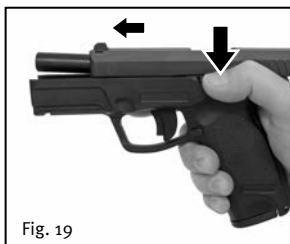
- 2 Retract the slide to eject any cartridge that may be in the chamber.



- 3 Lock the slide in the rearward (open) position.



- 4 Visually and manually check to make sure that no cartridge remains in the chamber.



- 5 Release the slide to return it to the forward (closed) position.

Your STEYR pistol may also be unloaded when the integrated limited access safety lock is engaged.

9. Disassembly

WARNING!

Although your STEYR pistol has a feature known as a “loaded chamber indicator,” it is a mechanical device, which could fail. Never solely rely on a loaded chamber indicator or your memory to know if your STEYR pistol is loaded. Always retract the slide and visually check to make sure there is not a cartridge in the chamber.

WARNING!

It is possible that a cartridge may be in the chamber when a loaded magazine is being removed from or inserted into your STEYR pistol. A cartridge in the chamber will discharge when the trigger is pulled, whether or not a magazine is in your STEYR pistol. Therefore, never leave your STEYR pistol unattended, even when the magazine is removed. You must always verify that the chamber is empty before field stripping your STEYR pistol for cleaning or any other reason.

WARNING!

Never alter or modify your STEYR pistol because this could cause it to malfunction and create a dangerous condition.

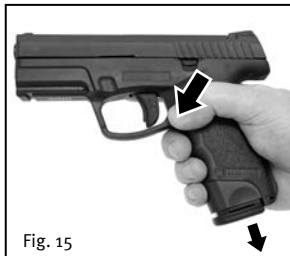
WARNING!

Always wear safety glasses when disassembling your STEYR pistol to protect your eyes from springs.

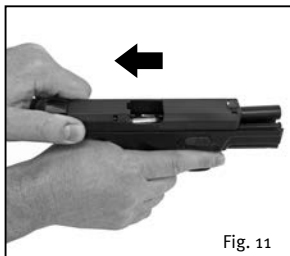
To disassemble (field strip) your STEYR pistol for cleaning, follow the instructions below.

⚠ WARNING!

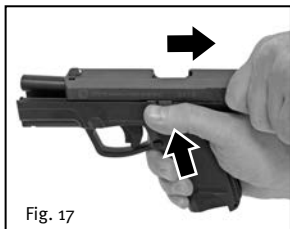
To ensure that your STEYR pistol is unloaded, you **MUST** follow these steps in these order to ensure that there is no cartridge in the chamber when you have finished unloading.



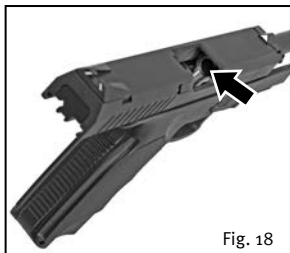
- 1 Remove the magazine by pressing the magazine release.



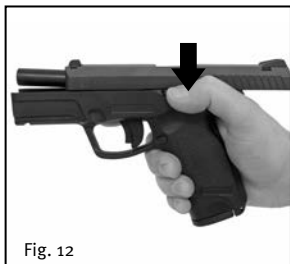
- 2 Retract the slide to eject any cartridge that may be in the chamber.



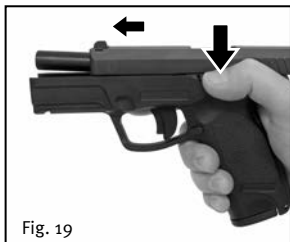
- 3 Lock the slide in the rearward (open) position.



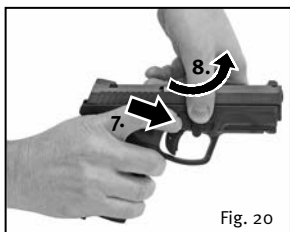
- 4 Visually and manually check to make sure that no cartridge remains in the chamber.



- 5 Release the slide to return it to the forward (closed) position.



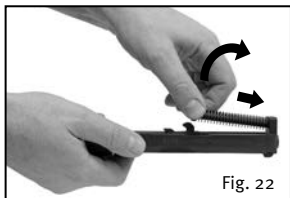
- 6 With the muzzle of your STEYR pistol pointed in a safe direction, pull the trigger.



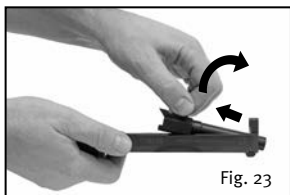
- 7 Press the integrated limited access lock in with the index finger of your firing hand and hold it pressed in.
- 8 Swing the disassembly lever down with the thumb of your non-firing hand.



- 9 Pull the slide off of the grip frame towards the front.



- 10 Press the recoil spring toward the front of the slide while pulling it up to remove it from the slide.



- 11 Holding the barrel by the bolt lock, lift and remove it from the slide by pulling it up and back.

⚠ CAUTION!

Never further disassemble your STEYR pistol. Any further disassembly must be performed by STEYR authorized personnel.

10. Preventative maintenance

WARNING!

It is possible that a cartridge may be in the chamber when a loaded magazine is being removed from or inserted into your STEYR pistol. A cartridge in the chamber will discharge when the trigger is pulled, whether or not a magazine is in your STEYR pistol. Therefore, never leave your STEYR pistol unattended, even when the magazine is removed. You must always verify that the chamber is empty before field stripping your STEYR pistol for cleaning or any other reason.

WARNING!

Always wear safety glasses when cleaning your STEYR pistol to protect your eyes from cleaning materials.

WARNING!

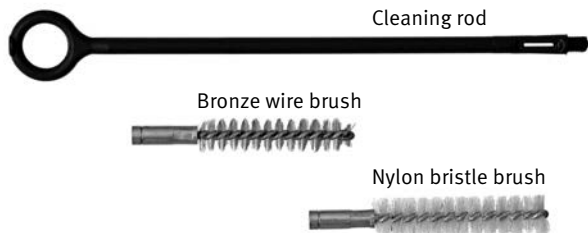
Always make sure that no ammunition is located in the area where you clean your STEYR pistol. Cleaning solvents can affect the primer and powder in ammunition and cause it to malfunction. This could result in a bullet being pushed into the barrel of your STEYR pistol and getting stuck. Firing another round with a bullet stuck in the barrel could cause the barrel to burst and result in death or serious personal injury, in addition to damaging the pistol.

Main parts for cleaning



Fig. 24

Clean and lubricate the main parts of your STEYR pistol after you fire it or whenever it becomes exposed to sand, dust or water (including humidity or condensation). Proper maintenance is important to ensure that your STEYR pistol functions correctly. To clean your STEYR pistol, first disassemble it pursuant to the instructions in Chapter 9. Always use cleaning patches and brushes of the proper size for the caliber of your STEYR pistol.



(STEYR cleaning kit optional)

Fig. 25

After you have disassembled your STEYR pistol, clean the inside of the barrel as follows:

1. Wet a cleaning patch with a gun cleaning solvent or a cleaner-lubricant-preservative and run it through the barrel, from the chamber end, several times using a cleaning rod.
2. Wet a bronze wire brush and run it back and forth in the barrel, from the chamber end, using a cleaning rod to remove any fouling and burned powder.
3. Wet another cleaning patch with a gun cleaning solvent or a cleaner-lubricant-preservative and run it through the barrel once, from the chamber end, with the cleaning rod and examine it. If it is not clean, repeat steps two and three until the patch remains clean after being run through the barrel.
4. Run a clean patch through the barrel, from the chamber end, using the cleaning rod.
5. Lightly wet a clean patch with gun oil or a cleaner-lubricant-preservative and run it through the barrel from the chamber end.

6. Before firing your STEYR pistol, run a clean patch through the barrel, from the chamber end, using the cleaning rod. Repeat this procedure until the patch comes out of the barrel with no gun oil or cleaner-lubricant-preservative on it.

If you will be storing your STEYR pistol, do not perform step 6 until you are ready to fire it.

Oiling points

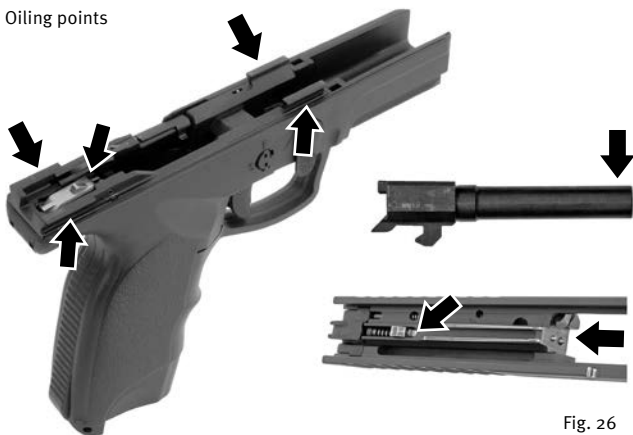


Fig. 26

Clean the slide, rails, outside of the barrel, and slide catch as follows (refer to illustrations on this page):

1. Wet a nylon bristle brush with a gun cleaning solvent or a cleaner-lubricant-preservative and thoroughly brush these areas to remove any dirt or residue.
2. Wipe the areas dry with a clean patch and examine it. If it is not clean, repeat steps one and two until the patch remains clean.
3. Apply a thin film of gun oil or cleaner-lubricant-preservative to the firing pin, bolt lock guides, and the outside of the front end of the barrel as shown in the above illustration.

 **CAUTION!**

Do not over lubricate your STEYR pistol because too much lubricant can collect unburned powder and other debris and prevent your STEYR pistol from functioning properly.

Reassemble your STEYR pistol as described in Chapter 11.

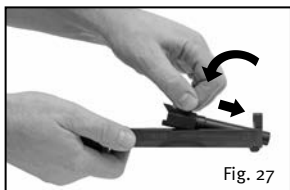
11. Reassembly



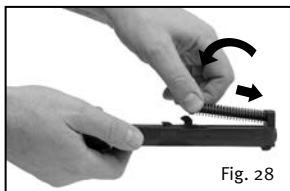
WARNING!

Always wear safety glasses when reassembling your STEYR pistol to protect your eyes from springs.

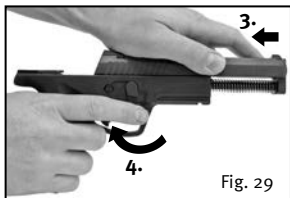
To reassemble your STEYR pistol after cleaning it, follow the instructions below.



1. Holding the barrel by the bolt lock, insert it into the slide by pushing it down and in.



2. Insert the recoil spring into the slide by pressing it down and in.



3. Push the slide onto the grip frame towards the back.
4. Swing the disassembly lever back up.

12. Dealing with stoppages

If the STEYR pistol is kept clean and given proper care, it will function very reliably. Nevertheless, if jam occurs, follow this procedure:

1. Keep the STEYR pistol pointed in a safe direction.
2. Put the STEYR pistol on safe and remove the magazine.
3. Pull back slide entirely, in order to throw out jammed cartridge.
4. Be sure there is no obstruction in the barrel before attempting to chamber another cartridge.
5. Release slide. The slide jumps freely forward.
6. Insert magazine.
7. Load again and continue shooting.

No.	Nature of blockage	Cause	Remedy
1	Failure to feed the cartridge	Magazine is inserted incorrectly	Release magazine, insert again until magazine release locks audibly
		Damaged magazine	Inspect magazine and change if necessary
		Soiled magazine	Clean magazine
		Defective or soiled cartridge	Eject cartridge, clean chamber
		Soiled Chamber	Clean chamber
		Underpowered ammunition	Change ammunition
2	Barrel / slide does not lock completely	Soiled chamber, slide or barrel	Clean chamber, slide or barrel
		Defective cartridge (bent or too long)	Change cartridge
		Weak recoil spring	Replace recoil spring assembly

No.	Nature of blockage	Cause	Remedy
3	Cartridge did not ignite	Slide out of battery	Clean slide
		Defective cartridge Primer punctured: misfire	Wait 1 minute in firing position, unload, then reload a new cartridge
		Firing pin defective or broken (primer not or insufficiently punctured)	Wait 1 minute in firing position, unload. Replacement of firing pin by a qualified gunsmith only.
		Weak firing pin spring (primer not or insufficiently punctured)	Wait 1 minute in firing position, unload. Replacement of firing pin spring by a qualified gunsmith only.
4	Cartridge case is not extracted	Extractor defective (worn, broken)	Replacement of extractor by a qualified gunsmith only.
		Defective ammunition	Change cartridge
		Overpowered or underpowered ammunition	Change ammunition
		Soiled chamber	Clean chamber
	Cartridge case is extracted, but ejected faulty (stove pipes) or not at all	Lack of lubrication	Lubricate the pistol as described in point 7. table of contents

No.	Nature of block- age	Cause	Remedy
5	Trigger will not release		Contact a qualified gunsmith.
6	Trigger does not reset		Contact a qualified gunsmith.
7	Slide does not lock open on last round	Weak magazine spring	Change magazine spring or magazine

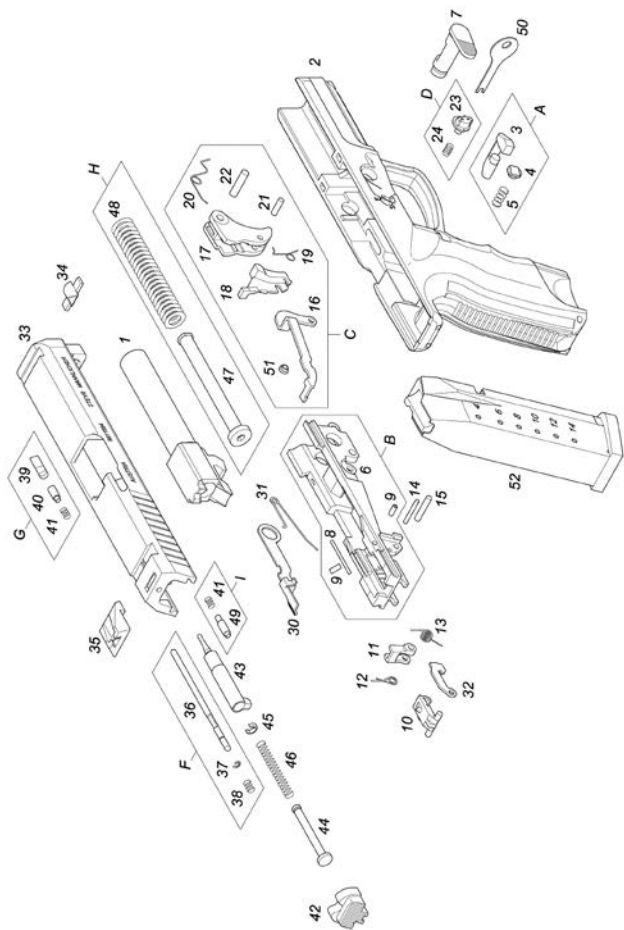
13. Warranty clauses

Any disassembly of the pistol by the purchaser or third parties beyond that described in these Instructions for Use resulting in damage or functional failure due to inexpert handling or incomplete reassembly and with consequential failure of safety devices will invalidate any guarantee and liability claims of the purchaser for resulting material damage or personal injuries.

Any modification of the basic design will automatically invalidate any guarantee claims. Any manipulation on the safety devices and any use thus manipulated are strictly prohibited for safety reasons.

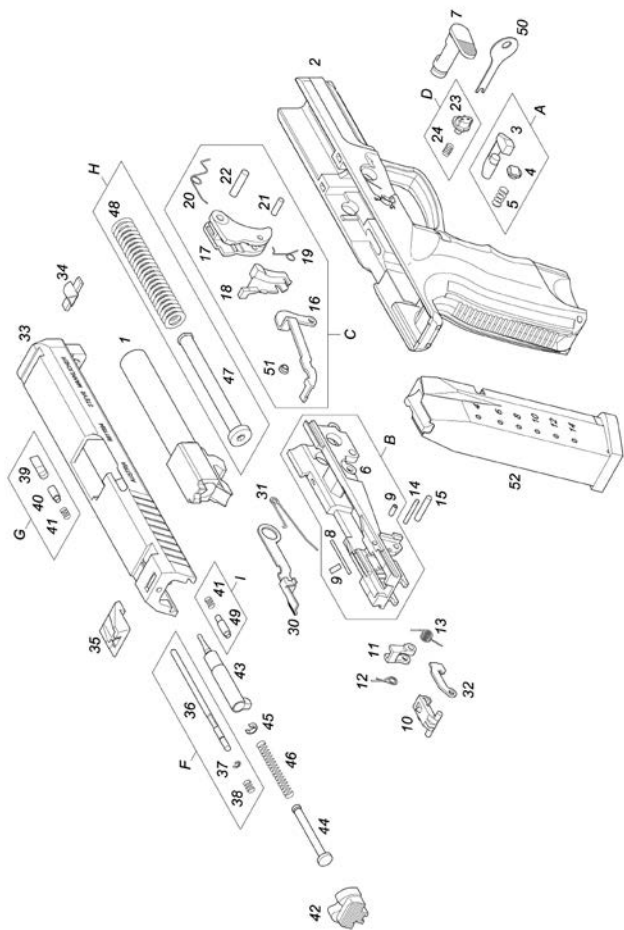
The manufacturer cannot accept any kind of guarantee claims resulting from the use of handloaded, faulty or improperly manufactured ammunition.

Similarly, the manufacturer refuses any kind of guarantee claims resulting from failure to strictly follow the instructions included in the Owner's Manual - Instruction for use.



14. Parts list

Item	Denomination	Quantity
1	Barrel	1
2	Frame	1
Assy A	Magazine release assembly	1
3	* Magazine release	1
4	* Magazine release rest	1
5	* Magazine release spring	1
Assy B	Multifunction element with ejector	1
6	* Multifunction element	1
8	* Ejector	1
9	* Ejector/drop safety lever	2
7	Disassembly lever	1
10	Catch	1
11	Lever	1
12	Catch spring	1
13	Lever spring	1
14	Catch pin	1
15	Lever pin	1
Assy C	Trigger bar assembly	1
16	* Trigger bar	1
17	* Trigger	1
18	* Trigger safety	1
19	* Trigger safety spring	1
20	* Trigger spring	1
21	* Trigger bar pin	1
22	* Trigger pin	1



Item	Denomination	Quantity
Assy D	Key lock assembly	1
23	* Key lock	1
24	* Key lock spring	1
Assy E	Manual safety assembly	1
25	* Manual safety	1
26	* Manual safety rod	1
27	* Manual safety lever	1
28	* Manual safety spring	1
29	*Manual safety pin	1
30	Slide catch	1
31	Slide catch spring	1
32	Drop safety	1
33	Slide (with loaded chamber indicator assy. Opt.)	1
34	Front sight	1
35	Rear sight	1
Assy F	Loaded chamber indicator	1
36	* Loaded chamber indicator	1
37	* Retaining washer	1
38	* Sprng loaded chamber indicator	1

Item	Denomination	Quantity
Assy G	Extractor assembly	1
39	* Extractor	1
40	* Extractor pin	1
41	* Extractor spring	2
42	Slide plate	1
43	Firing pin	1
44	Firing pin spring guide	1
45	Firing pin spring washer	1
46	Firing pin spring	1
Assy H	Recoil spring assembly	1
47	* Recoil spring guide	1
48	* Recoil spring	1
Assy I	Slide plate pin assembly	1
49	* Slide plate pin	1
41	* Slide plate spring	1
50	Key	2
51	Disc	1
52	Magazine	1

All parts marked with * are part of the assembly above and not available as a single spare part.

Notes

 ¡ADVERTENCIA!

Los textos que figuran a continuación de la palabra „¡ADVERTENCIA!“ contienen información importante que debe ser seguida para proteger al tirador de posibles daños.

 ¡PRECAUCIÓN!

Los textos que figuran a continuación de la palabra „¡PRECAUCIÓN!“ contienen información importante que debe ser seguida para evitar daños potenciales en el arma.

Uso previsto

La pistola STEYR está diseñada para su uso exclusivo en actividades de tiro deportivo de acuerdo con las normativas nacionales correspondientes. Cualquier otro uso será considerado un uso no apropiado. El cumplimiento de las instrucciones relativas a seguridad, manejo, mantenimiento y cuidados que aparecen en este manual de usuario forma parte del uso previsto. El usuario será el único responsable por los daños resultantes de un uso no previsto. Esto se aplica también a cualquier modificación arbitraria e inapropiada del arma.

Estimado cliente,

Las pistolas STEYR satisfacen los requisitos de calidad más elevados en cuanto a rendimiento, seguridad y fiabilidad. El diseño exclusivo de las pistolas STEYR destaca por sus dispositivos avanzados de seguridad, un ergonomía perfecta y un sistema de miras revolucionario. Los estándares de calidad más exigentes están asegurados gracias a la certificación de STEYR MANNLICHER conforme a la Norma ISO 9001.

 **¡ADVERTENCIA!**

Esta pistola está diseñada para utilizar exclusivamente munición comercial original de gran calidad. El uso de cartuchos recargados, "reacondicionados" u otra munición no estándar podría provocar un funcionamiento defectuoso del arma, lo que puede suponer un peligro para el tirador y/o para otras personas.

Instrucciones de uso

Pistola STEYR M-A1

Prólogo

Se deben leer y entender completamente las instrucciones y advertencias contenidas este manual antes de utilizar la pistola. Este manual familiarizara al usuario con el funcionamiento y manejo de la pistola y le advierte sobre peligros potenciales de un mal uso que pueden desembocar en accidentes o lesiones. Este manual siempre debe acompañar al rifle, y ser entregado junto a él en caso de cambio de dueño, o cuando el rifle sea prestado u obsequiado a otra persona.

¡Este manual no puede ser sustituto de un curso de seguridad en el manejo de armas de fuego!


Copyright STEYR MANNLICHER GmbH.
Todos los derechos reservados.



STEYR MANNLICHER GmbH
Ramingtal 46
4442 Kleinraming / Austria
office@steyr-mannlicher.com
www.steyr-mannlicher.com

Normas y certificados

Las armas STEYR MANNLICHER están fabricadas de conformidad con la norma EN ISO 9001:2008, según las especificaciones de la C.I.P. y certificadas tras las pruebas realizadas en la Austrian Proof House of Vienna.




DNV BUSINESS ASSURANCE

MANAGEMENT SYSTEM CERTIFICATE

Certificate No.: 115200-2012-AQ-GER-TGA

This is to certify that



STEYR MANNLICHER

COUNT ON IT

Steyr Mannlicher GmbH

Ramingtal 46
4442 Kleinraming - Austria

has been found to conform to the Management System Standard

ISO 9001:2008

This certificate is valid for the following product or service ranges:


**Development, manufacture and distribution of
hunting guns and law enforcement arms**

Initial Certification date:
23.06.2003

This certificate is valid until:
26.08.2015

The audit has been performed under the supervision of


Dieter Leustik
Lead Auditor



TGLA-ZM-04-03-00

Place and date:
Essen, 27.08.2012

For the Accredited Unit:
DNV Business Assurance (AQ) Limited (Branch Office)



Nils-Klaus Kim
Management Representative

Índice

1. Notas especiales y advertencias	6
2. Descripción general	13
3. Datos técnicos	16
4. Elementos principales	18
5. Características principales	19
6. Elementos de seguridad	22
7. Cargar y disparar	25
8. Descargar	30
9. Desmontaje	33
10. Mantenimiento preventivo	38
11. Reensamblado	43
12. Qué hacer si el arma falla	44
13. Indicaciones relativas a la seguridad y a la garantía	48
14. Lista de piezas	51

1. Notas especiales y advertencias

Introducción

¡ADVERTENCIA!

El alto nivel de disponibilidad para entrar en acción que se exige de las fuerzas policiales, los servicios de seguridad y el personal militar puede implicar que algunas de las siguientes instrucciones de seguridad no puedan respetarse. Para garantizar la seguridad necesaria al manejar el arma manteniendo en todo momento una alta disponibilidad para entrar en acción, se recomienda realizar un curso básico al respecto, así como un entrenamiento regular orientado a procedimientos tácticos seguros.

El incumplimiento de las instrucciones e informaciones de seguridad de este manual podría desembocar en daños a la propiedad, lesiones personales o incluso la muerte.

¡ADVERTENCIA!

Antes de cargar y disparar, lea detenidamente este manual, el cual proporcionará consejos básicos sobre el funcionamiento y manejo correcto de esta arma. No obstante, su seguridad y la de otros (incluida su familia) dependerá del cumplimiento de los consejos y de que usted desarrolle y **PONGA EN PRÁCTICA SIEMPRE UNAS MEDIDAS DE SEGURIDAD ADECUADAS.**

Si no está familiarizado con el manejo de armas de fuego, busque mejorar sus competencias asistiendo a cursos de seguridad en el manejo de armas organizados por su club de tiro local, un instructor cualificado u organizaciones cualificadas similares.

⚠ ¡ADVERTENCIA!

Es posible que quede un cartucho en la recámara cuando se retira o se inserta un cargador vacío o cargado. Cualquier cartucho existente en la recámara puede dispararse si se aprieta el gatillo, esté o no insertado el cargador. Por lo tanto, el usuario nunca debe dejar la pistola desatendida, aun cuando el cargador no esté insertado. Debe actuar con mucha precaución después de retirar el cargador y verificar personalmente que la recámara también está vacía antes de desmontar el arma para limpiarla o por cualquier otro motivo.

⚠ ¡ADVERTENCIA!

Si la pistola STEYR o cualquier otra arma es manejada de forma imprudente o inadecuada, el usuario podría provocar un disparo accidental, lo cual podría conllevar daños a la propiedad, lesiones graves y/o incluso la muerte.

Instrucciones de seguridad

Queremos que disfrute disparando su pistola STEYR, pero queremos que lo haga con seguridad. Usted puede ser un experimentado tirador y estar familiarizado con los procedimientos que se describen en este manual, o puede que nunca haya manejado un arma con anterioridad. **De cualquier modo, le exhortamos a que LEA DETENIDAMENTE ESTE MANUAL EN SU TOTALIDAD. Por su seguridad y por la de quienes le rodean, es esencial que siga las instrucciones de seguridad que se indican a continuación.**

 ¡ADVERTENCIA!

Las pistolas cuentan con diversos elementos de seguridad internos diseñados para impedir un disparo accidental en caso de que la pistola caiga al suelo o reciba un fuerte golpe en la parte delantera, en la parte trasera o en la boca del cañón. Por lo tanto, el usuario del arma debe actuar con cuidado y seguir estrictamente las instrucciones de seguridad y otras instrucciones contenidas en este manual para minimizar el riesgo de accidentes. Sin embargo, al igual que ocurre con cualquier otro dispositivo mecánico, cuando se somete a fuerzas extremas que normalmente no se encuentran en las competiciones deportivas o durante su uso en operaciones militares o de orden público, una pieza del arma puede fallar. El funcionamiento adecuado y seguro de esta pistola se basa en la premisa de que no existen piezas alteradas o modificadas y que la pistola se usa para los fines previstos.

 ¡ADVERTENCIA!

En caso de que alguno de los elementos de seguridad de la pistola quede anulado por algún motivo, existe peligro de que se produzca un disparo accidental. A continuación, la pistola debe ser descargada inmediatamente y anulada para cualquier tipo de uso. ¡Asegúrese de que su pistola ha sido reparada y revisada por personal autorizado de STEYR MANNLICHER antes de usarla de nuevo!

Precauciones generales

- 1 Maneje siempre su pistola como si estuviera cargada, de manera que nunca dispare accidentalmente.
- 2 Nunca apunte con su pistola a nada a lo que no tenga intención de disparar.
- 3 Nunca acepte la palabra de otra persona de que su rifle está descargado, compruébelo usted mismo, con los dedos fuera del gatillo y con el arma apuntando en una dirección segura.
- 4 Asegúrese siempre de que el cañón y el mecanismo de disparo estén libres de obstrucciones. Limpie inmediatamente las obstrucciones de manera que la pistola funcione correctamente y con total seguridad.
- 5 Nunca apriete el gatillo ni ponga los dedos en el guardamonte hasta que esté apuntando al blanco al que desea disparar.
- 6 **Para el almacenamiento:**
Descargue el arma tal y como se ha descrito, después verifique que el arma está vacía (recámara vacía y cargador extraído), finalmente guarde el arma en el maletín suministrado solo cuando las condiciones sean de total seguridad.
- 7 Nunca dispare a una superficie dura, como por ejemplo una roca, o una superficie líquida, como el agua. La bala podría rebotar y viajar en cualquier dirección hasta impactar en usted o en un objeto que no puede ver.
- 8 Antes de iniciar las prácticas de tiro, asegúrese siempre de que su cazabalas es el adecuado para detener y contener las balas, de manera que éstas no impacten fuera del área de tiro.
- 9 Esté absolutamente seguro de su blanco y de lo que hay detrás de él antes de apretar el gatillo. Una bala puede viajar y traspasar su blanco hasta 2 millas (aprox. 3 km). Si no está seguro, no dispare.

- 10 Para reducir la probabilidad de accidentes, ponga siempre una persona responsable y competente a cargo de mantener la disciplina de seguridad y el control cuando haya un grupo de personas disparando en un campo de tiro.
- 11 Lleve siempre su arma descargada y abierta cuando se encuentre en un campo de tiro público o de un club hasta que esté preparado para disparar. Mantenga el arma apuntando siempre hacia el cazabalas cuando cargue, dispare y descargue la pistola.
- 12 Nunca deje la pistola desatendida. Alguien, especialmente un niño, podría dispararlo pensando que es un juguete.
- 13 Nunca use su pistola si no funciona adecuadamente, y nunca fuerce una acción atascada, ya que el cartucho atascado podría explotar.
- 14 Transporte siempre su arma descargada.

15 **Fallo al disparar:**

Sujete siempre la pistola, manteniéndola apuntada hacia el blanco y espere 30 segundos después de que el arma haya fallado. Si se ha producido una ignición demorada (ignición lenta), el cartucho podría dispararse en unos 30 segundos. Si no se dispara el cartucho, quite el cargador, expulse el cartucho y examine si el pistón está percutido. Si la marca de la aguja percutora en el pistón es ligera, fuera del centro o no existe marca, haga examinar la pistola por un armero competente. Si la marca de la aguja percutora en el pistón parece normal (en comparación con otros cartuchos previamente disparados), asuma que se trata de un fallo de la munición. Separe el cartucho del resto de munición y casquillos vacíos, vuelva a cargar y siga disparando.

Nota: Destruya los cartuchos no disparados de acuerdo con las instrucciones del fabricante.

- 16 Nunca dispare con su pistola cerca de un animal a menos que esté entrenado para aceptar el ruido, la reacción asustada del animal podría herirle o causar un accidente.

- 17 Nunca pasee, escale, siga a un compañero o cace con su pistola fuera de su funda y lista para disparar (en batería).
- 18 Cuando esté listo para disparar, asegúrese de que la zona detrás de la corredera está libre (vigile su dedo pulgar), ya que la corredera se moverá bruscamente hacia atrás al disparar.
- 19 Nunca beba alcohol ni tome drogas antes o durante la jornada de tiro, su visión y juicio podrían estar seriamente mermados, haciendo que el manejo de su arma fuera inseguro.
- 20 En caso de que esté tomando medicación, siga los consejos de su médico para asegurarse de que es apto para disparar y manipular su rifle con seguridad.
- 21 Use siempre protección en los oídos cuando dispare, especialmente en los campos de tiro. Sin una protección en los oídos, el ruido de su pistola y el de otras armas cerca de usted puede dejar un "campanilleo" en sus oídos durante algún tiempo tras la sesión de tiro, lo que podría llevar a una pérdida auditiva permanente a largo plazo.
- 22 Asegúrese siempre de que su pistola no está cargada antes de limpiarla, guardarla, transportarla o entregarla a otra persona, y que la acción (seguro) está abierta, bloqueada y con el cargador extraído.
- 23 Manténgase siempre alejado (y otras personas también) de la ventana de expulsión, ya que los cartuchos gastados son expulsados con fuerza suficiente como para causar lesiones.
- 24 Nunca coloque los dedos en la ventana de expulsión. Podrían sufrir lesiones debido al movimiento accidental del cerrojo hacia adelante.

- 25 Use solamente munición comercial de gran calidad, en excelentes condiciones y del calibre de su pistola. El uso de cartuchos recargados anula la garantía debido a que no hay forma de verificar los estándares (SAAMI/CIP) aplicables, ya que la munición de baja calidad o las recargas a veces no necesitan especificación (SAAMI/CIP), sobrepasan los límites y pueden ser inseguras.
- 26 No dispare la pistola cerca de su estómago, ya que la corredera se moverá bruscamente hacia atrás al disparar.
- 27 Nunca dispare la pistola sin miras. Utilice siempre miras STEYR originales.
- 28 Nunca apriete el gatillo antes de que el cerrojo haya alcanzado completamente su posición más avanzada (posición de inicio).
- 29 Nunca lleve la pistola lista para disparar: este no es el método de manejo seguro recomendado para un uso civil.

¡ADVERTENCIA!

Para minimizar el riesgo de disparo involuntario (y de daños) cargue la munición en el rifle sólo cuando esté a punto de disparar.

Precauciones especiales en relación con los niños

- 1 Guarde siempre su pistola y la munición en lugares separados, bajo llave y fuera de la vista y del alcance de los niños.
- 2 Nunca deje su pistola sin vigilancia. Personas no autorizadas, especialmente niños, podrían pensar que el arma es un juguete y dispararla.
- 3 Guarde y transporte siempre su pistola descargada y con la llave de acceso limitado activada.

2. Descripción general

Las pistolas semiautomáticas STEYR son armas de carga por retroceso con acerrojado mecánico que destacan especialmente por:

- **Medidas compactas**
- **Empuñadura de polímero con forma ergonómica**
- **Mecanismo de disparo Reset-action (acción de reinicialización)**
- **Selección individual del estado de seguridad**
- **Indicador de cartucho en la recámara**
- **Mira triangular/trapezoidal**

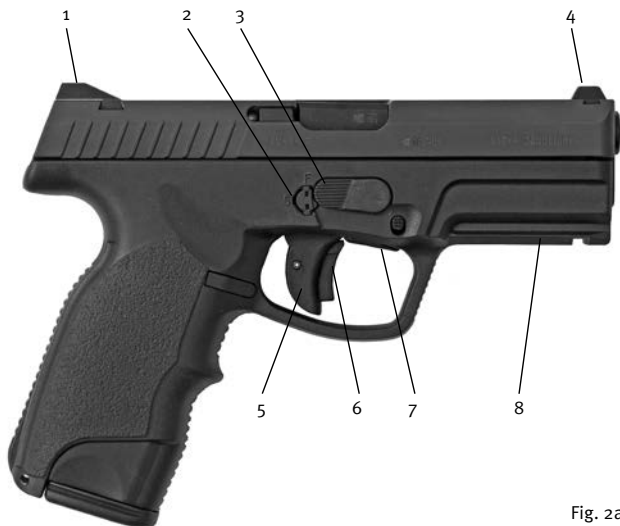
Pistola STEYR M-A1

Fig. 2a

- | | |
|--|--------------------------|
| 1 Alza trasera | 5 Gatillo |
| 2 Mecanismo de bloqueo del gatillo con llave | 6 Seguro del gatillo |
| 3 Palanca de desmontaje | 7 Seguro manual |
| 4 Mira delantera | 8 Soporte para accesorio |

Pistola STEYR M-A1

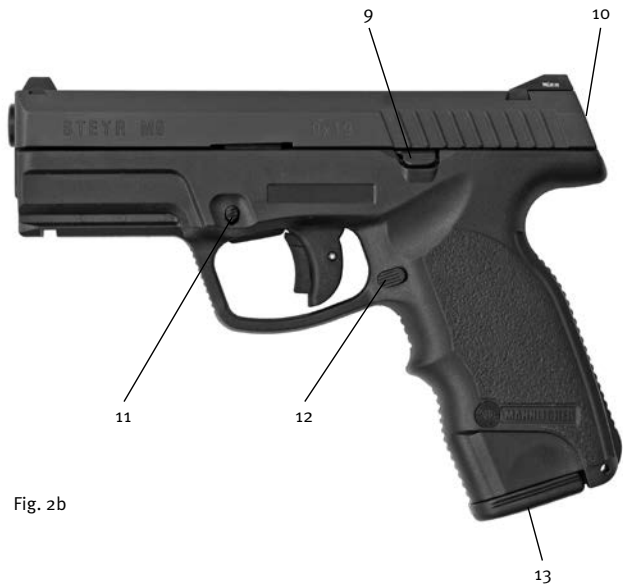


Fig. 2b

- 9 Retén de la corredera
- 10 Indicador de cartucho en la recámara (opcional)
- 11 Seguro manual (vástago)

- 12 Retén del cargador
- 13 Cargador

3. Datos técnicos

	M 9-A1	M 9*-A1
Calibre	9 x 19 mm	9 x 21 mm
Capacidad del cargador	17	17
Peso (con el cargador vacío)	27,02 oz / 766 g	27,02 oz / 766 g
Peso del cargador vacío	3,14 oz / 89 g	3,14 oz / 89 g
Longitud total	7.36" / 187 mm	7.36" / 187 mm
Altura total	5.59" / 142 mm	5.59" / 142 mm
Anchura total	1.3" / 33 mm	1.3" / 33 mm
Longitud de la mira	6.22" / 158 mm	6.22" / 158 mm
Longitud del cañón	4.01" / 102 mm	4.01" / 102 mm
Tipo de estriado	6 campos y estrías, giro a derechas	
Mecanismo de disparo	Sistema de accionamiento "Reset" (sistema de doble acción especial)	
Desplazamiento del gatillo (constante)	0,15" / 4 mm	
Tensión del gatillo	5,51 lb / ~ 2,5 kg	
Seguros de Reset Action	Seguro del gatillo, seguro indirecto de la aguja percutora y seguro contra caídas, indicadores de cartucho en recámara y mecanismo de bloqueo del gatillo	
Seguro manual	opcional	opcional
Mecanismo de bloqueo del gatillo integrado con llave	1	1
Indicador de cartucho en la recámara	2	2

* sólo para Italia

	M 40-A1	M 357-A1
Calibre	40 S&W	357 SIG
Capacidad del cargador	12	12
Peso (con el cargador vacío)	27.31 oz / 774 g	27.91 oz / 791 g
Peso del cargador vacío	3.00 oz / 85 g	3.00 oz / 85 g
Longitud total	7.36" / 187 mm	7.36" / 187 mm
Altura total	5.35" / 136 mm	5.35" / 136 mm
Anchura total	1.3" / 33 mm	1.3" / 33 mm
Longitud de la mira	6.22" / 158 mm	6.22" / 158 mm
Longitud del cañón	4.01" / 102 mm	4.01" / 102 mm
Tipo de estriado	6 campos y estrías, giro a derechas	
Mecanismo de disparo	Sistema de accionamiento "Reset" (sistema de doble acción especial)	
Desplazamiento del gatillo (constante)	0,15" / 4 mm	
Tensión del gatillo	5,51 lb / ~ 2,5 kg	
Seguros de Reset Action	Seguro del gatillo, seguro indirecto de la aguja percutora y seguro contra caídas, indicadores de cartucho en recámara y mecanismo de bloqueo del gatillo	
Seguro manual	opcional	opcional
Mecanismo de bloqueo del gatillo integrado con llave	1	1
Indicador de cartucho en la recámara	2	2

'Sujeto a cambios técnicos!

4. Elementos principales

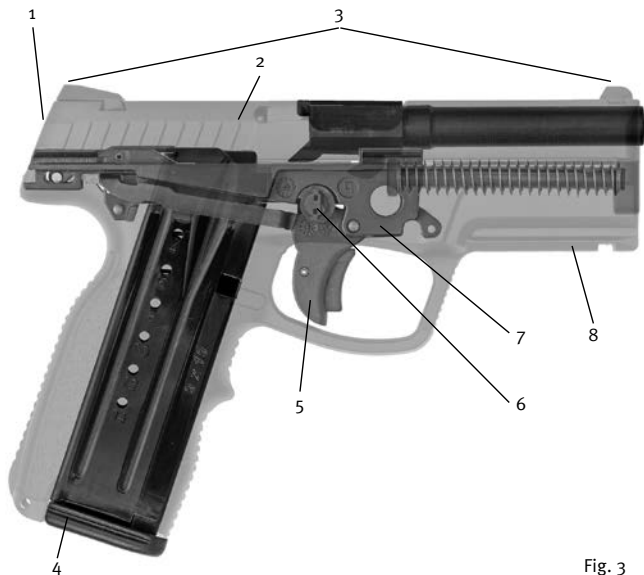


Fig. 3

- | | | | |
|---|--|---|--|
| 1 | Indicador de cartucho en la recámara (opcional) | 6 | Mecanismo de bloqueo del gatillo integrado |
| 2 | Corredera | 7 | Elemento multifunción |
| 3 | Miras | 8 | Armazón |
| 4 | Cargador | | |
| 5 | Mecanismo de disparo Reset-action (acción de reinicialización) | | |

5. Características principales

Armazón: El armazón de plástico presenta un práctico ángulo de agarre que permite apuntar el arma de forma óptima, un perfil ergonómico para una mejor sujeción y una mayor comodidad de uso, y un carril Picatinny para el montaje de accesorios en la pistola.

Corredera: La corredera presente una altura extremadamente baja, lo que reduce considerablemente el retroceso de la pistola y facilita la puntería.

Cañón: El cañón está mecánicamente bloqueado, tiene una longitud de 4,01" y cuenta con 6 campos y estrías con giro a derechas.

Elemento multifunción: El elemento multifunción está fabricado en acero y va insertado en el armazón. Sus componentes principales son el gatillo y los dispositivos de seguridad, además del retén de la corredera y el botador.

Miras: Las miras, compuestas por una mira delantera triangular y una mira trasera con base trapezoidal, son regulables lateralmente. Existen superficies de contraste blancas en las miras delantera y trasera que sirven de ayuda a la hora de apuntar al objetivo.

¡PRECAUCIÓN!

No cambie las miras originales de su pistola STEYR ni dispare el arma sin que estén montadas, ya que el perno del indicador de cartucho en la recámara pasa por debajo del alza trasera.

Cargador: El cargador de acero presenta aberturas en ambos lados para determinar el número de cartuchos que quedan en el cargador (cuando se encuentra fuera de la pistola).

Indicador de cartucho en la recámara (opcional): El indicador de cartucho en la recámara avisa de la existencia de un cartucho en la recámara de la pistola. Sobresale visiblemente de la parte posterior de la corredera y se puede notar con el dedo.

 ¡ADVERTENCIA!

Aunque su pistola STEYR cuenta con una función conocida como "indicador de cartucho en la recámara", éste es un dispositivo mecánico y podría fallar. Nunca confíe exclusivamente en el indicador de cartucho en la recámara o en su memoria para determinar si la pistola está cargada. Retraiga siempre la corredera y realice una comprobación visual para asegurarse de que no hay ningún cartucho en la recámara .

Mecanismo de disparo Reset-action (acción de reinicialización): El mecanismo de disparo Reset-action incorpora un seguro de gatillo, un seguro contra caídas y un retén de la aguja percutora. Estos elementos de seguridad pasivos funcionan automáticamente sin que sea necesaria ninguna acción por parte del usuario. Están siempre activados, y se desactivan automáticamente al llevar el gatillo a su posición más retrasada.

 ¡ADVERTENCIA!

Su pistola STEYR efectuará un disparo si se presiona el gatillo cuando hay munición en la recámara.

 ¡ADVERTENCIA!

Aunque las pistolas STEYR cuentan con diversos dispositivos de seguridad internos diseñados para impedir un disparo accidental en caso de que la pistola caiga al suelo o se golpee, el funcionamiento adecuado y seguro de su arma dependerá de que ésta sea utilizada para el fin previsto y que no haya sufrido ningún tipo de alteración o modificación. Al igual que cualquier otro dispositivo mecánico, si su pistola STEYR se ve sometida a fuerzas inusuales y extremas, alguno de sus componentes podría fallar. Por ello, deben seguirse siempre unas prácticas seguras de manipulación de armas de fuego y las instrucciones y advertencias de seguridad que aparecen en este manual, para así minimizar el riesgo de lesiones graves o incluso la muerte de usted o de otras personas.

 ¡ADVERTENCIA!

En caso de que alguno de los elementos de seguridad de la pistola STEYR quede anulado por algún motivo, existe la posibilidad de que se produzca un disparo accidental. En esas circunstancias, su pistola debe ser descargada inmediatamente y no usarse de nuevo hasta que haya sido examinada por personal autorizado de STEYR.

Equipo estándar:

- 1 Pistola con cargador
- 1 Cargador de repuesto
- 2 Llaves para el mecanismo de bloqueo del gatillo integrado
- 1 Instrucciones de uso
- Caja de transporte

6. Elementos de seguridad



Fig. 4

La pistola cuenta con 3 OPCIONES DE SEGURIDAD.

Con estas opciones, el usuario puede adaptar el estado de seguridad de la pistola a sus necesidades personales.

NOTA:

Pistola también disponible sin seguro manual (3).



Fig. 5

Seguro "Reset action" (1)

(Seguros de gatillo, seguro indirecto de percutor y seguro contra caídas)

Estos seguros se desactivarán automáticamente al presionar el gatillo, posibilitando así un disparo rápido y seguro.

Mecanismo de bloqueo del gatillo integrado con llave (2)



En posición desbloqueada



En posición bloqueada



Fig. 6

El mecanismo de bloqueo del gatillo integrado se activa o desactiva manualmente mediante una llave aparte. Cuando está activado, bloquea el gatillo e impide el desmontaje de la pistola. El mecanismo de bloqueo del gatillo integrado sólo se puede activar cuando la pistola está amartillada (gatillo en la posición avanzada).

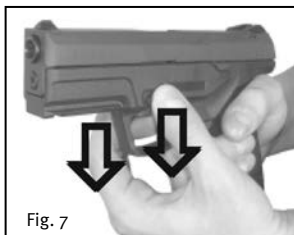
Para activar el mecanismo de bloqueo del gatillo integrado, introduzca la llave en el mecanismo y presione mientras gira la llave hacia la letra "S" (Seguro) que hay en el armazón. Esto bloqueará el mecanismo de disparo e impedirá el desmontaje de la pistola. Para desactivar el mecanismo de bloqueo del gatillo integrado, introduzca la llave en el mecanismo y presione mientras gira la llave hacia la letra "F" (Disparo) que hay en el armazón.

⚠ ¡ADVERTENCIA!

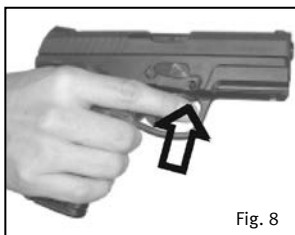
Nunca deje su pistola STEYR al alcance de niños o personas no autorizadas.

Seguro manual (3)

Activado



Desactivado



Este seguro se puede activar y desactivar manualmente, como elemento adicional al seguro "Reset action" (1).

Sin embargo, sólo puede utilizarse una vez que se ha movido la acción.

7. Cargar y disparar

¡ADVERTENCIA!

Su pistola STEYR cuenta con una recámara que sólo admite un calibre de munición específico. Es importante que sólo cargue su cargador con el calibre de munición específico para la recámara de su pistola. Para asegurarse de que utiliza el calibre correcto, compare siempre el calibre que viene estampado en la parte inferior de su munición con el calibre marcado en su pistola cuando cargue su cargador. Si utiliza un calibre de munición incorrecto en su rifle, esto podría destruir el arma y provocar lesiones personales graves o incluso la muerte.

¡ADVERTENCIA!

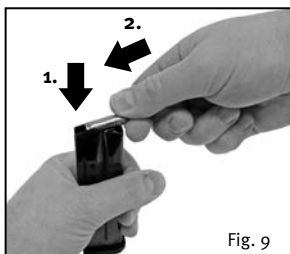
Para reducir al mínimo el riesgo de disparo negligente, sólo cargue munición real en su pistola STEYR cuando esté preparado para dispararla.

¡ADVERTENCIA!

Utilice sólo munición comercial de alta calidad del mismo calibre que su pistola STEYR. La munición recargada o cargada manualmente puede no cumplir las normas CIP/SAAMI aplicables y podría no ser segura.

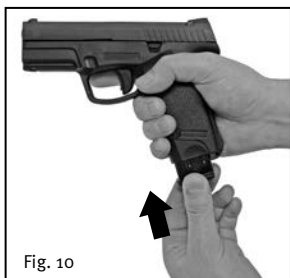
¡ADVERTENCIA!

Su pistola STEYR efectuará un disparo si se presiona el gatillo cuando hay munición en la recámara.

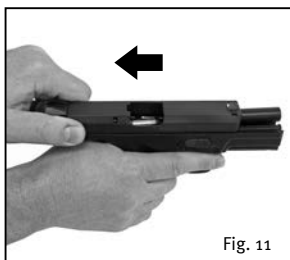


Carga

Para cargar el cargador, presione cada cartucho en el cargador desde la parte delantera (introduciendo primero la parte posterior del cartucho) venciendo la resistencia del muelle del cargador.

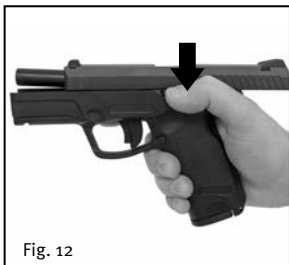


Introduzca el cargador dentro de su alojamiento hasta que se enclave en la retención del cargador.



Si la corredera está en la posición avanzada, agarre la pistola con la mano con la que va a disparar y, mientras mantiene el dedo alejado del gatillo y del guardamonte, tire hacia atrás de la corredera con la otra mano hasta el tope y suéltela, dejando que vuelva a la posición totalmente avanzada.

0



Si la corredera está bloqueada en la posición retrasada, presione el retén de la corredera para liberarla y que vuelva a la posición avanzada, o tire hacia atrás de la corredera y suéltela, dejando que vuelva a la posición totalmente avanzada.

Ahora la pistola está cargada y lista para ser disparada presionando el gatillo.

Disparar

¡ADVERTENCIA!

Antes de disparar su pistola STEYR, pase un parche limpio por el cañón, desde el extremo de la recámara, utilizando una baqueta de limpieza. Repita este procedimiento hasta que el parche salga del cañón sin ningún resto de aceite o lubricante/protector.

¡ADVERTENCIA!

Nunca utilice su pistola STEYR si no funciona correctamente, y nunca cierre la corredera forzándola en un cartucho atascado ya que podría causar la explosión de éste.

¡ADVERTENCIA!

Nunca apriete el gatillo si la corredera no cierra por completo para evitar un posible disparo “out of battery” (bala fuera de la recámara). Si ocurre esto, descargue la pistola tal como se describe en el Capítulo 8, examine la munición que estaba en la recámara e inspeccione la recámara para asegurarse de que no contiene obstrucción alguna ni residuos.

¡ADVERTENCIA!

Utilice siempre gafas de tiro cuando dispare su pistola STEYR para protegerse los ojos.

¡ADVERTENCIA!

Lleve siempre protección para los oídos cuando dispare su pistola STEYR y así proteger su audición.

Cuando la pistola tiene un cartucho en la recámara, la aguja percutora está parcialmente amartillada, el gatillo está en la posición avanzada, los seguros "Reset Action" y contra caída están activados y el indicador de cartucho en la recámara es visible, ya que sobresale por la parte posterior de la corredera y puede notarse con el dedo.



Fig. 13

Para disparar la pistola, presione el gatillo hasta su posición más retrasada utilizando el dedo de disparo. Esto desactivará automáticamente los seguros de gatillo y caída.



Fig. 14

Después de disparar el último cartucho, la corredera permanecerá abierta en la posición retrasada.

8. Descargar

¡ADVERTENCIA!

Aunque su pistola STEYR cuenta con una función conocida como "indicador de cartucho en la recámara", éste es un dispositivo mecánico y podría fallar. Nunca confíe exclusivamente en el indicador de cartucho en la recámara o en su memoria para saber si la pistola está cargada. Retraiga siempre la corredera y realice una comprobación visual para asegurarse de que no hay ningún cartucho en la recámara .

¡ADVERTENCIA!

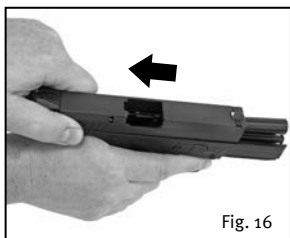
Es posible que haya un cartucho alojado en la recámara al retirar o introducir un cargador lleno en su pistola STEYR. Si hay un cartucho en la recámara, éste se disparará al apretar el gatillo, tanto si hay o no un cargador en la pistola. Por tanto, no deje nunca su pistola STEYR desatendida, aun cuando se haya extraído el cargador. Debe verificar siempre que la recámara está vacía antes de desmontar la pistola para limpiarla o por cualquier otro motivo.

¡ADVERTENCIA!

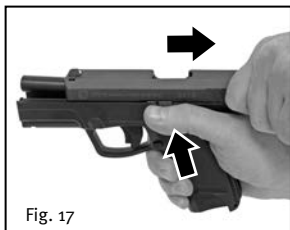
Para asegurarse de que su pistola STEYR está descargada, DEBE seguir estos pasos en el orden indicado para comprobar que no hay ningún cartucho en la recámara una vez terminada la descarga del arma.



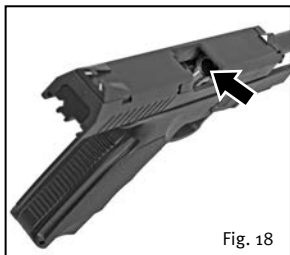
- 1 Extraiga el cargador presionando su retén.



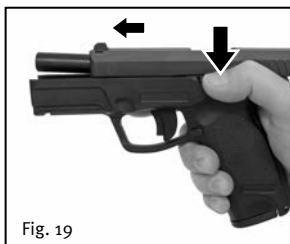
- 2 Retraiga la corredera para expulsar cualquier cartucho que se encuentre en la recámara.



- 3 Bloquee la corredera en la posición retrasada (abierta).



- 4 Realice una inspección visual y manual para asegurarse de que no queda ningún cartucho en la recámara.



- 5 Libere la corredera para que vuelva a la posición avanzada (cerrada).

Su pistola STEYR también puede ser descargada cuando el mecanismo de bloqueo del gatillo integrado está activado.

9. Desmontaje

¡ADVERTENCIA!

Aunque su pistola STEYR cuenta con una función conocida como "indicador de cartucho en la recámara", éste es un dispositivo mecánico y podría fallar. Nunca confíe exclusivamente en el indicador de cartucho en la recámara o en su memoria para saber si la pistola está cargada. Retraiga siempre la corredera y realice una comprobación visual para asegurarse de que no hay ningún cartucho en la recámara .

¡ADVERTENCIA!

Es posible que haya un cartucho alojado en la recámara al retirar o introducir un cargador lleno en su pistola STEYR. Si hay un cartucho en la recámara, éste se disparará al apretar el gatillo, tanto si hay o no un cargador en la pistola. Por tanto, no deje nunca su pistola STEYR desatendida, aun cuando se haya extraído el cargador. Debe verificar siempre que la recámara está vacía antes de desmontar la pistola para limpiarla o por cualquier otro motivo.

¡ADVERTENCIA!

No altere ni modifique nunca su pistola STEYR, ya que ello podría provocar un mal funcionamiento del arma y originar situaciones peligrosas.

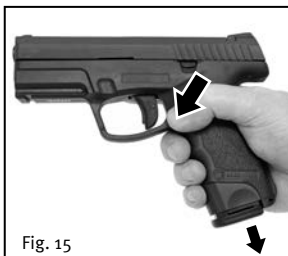
¡ADVERTENCIA!

Utilice siempre gafas de seguridad cuando desmonte su pistola STEYR para proteger los ojos de los muelles.

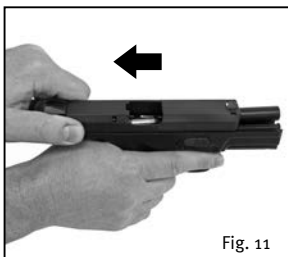
A la hora de desmontar su pistola STEYR para limpiarla, siga las instrucciones que figuran a continuación.

⚠ ¡ADVERTENCIA!

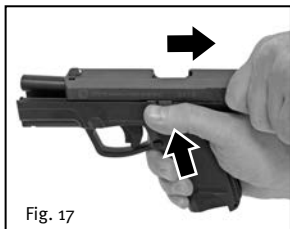
Para asegurarse de que su pistola STEYR está descargada, DEBE seguir estos pasos en el orden indicado para comprobar que no hay ningún cartucho en la recámara una vez terminada la descarga del arma.



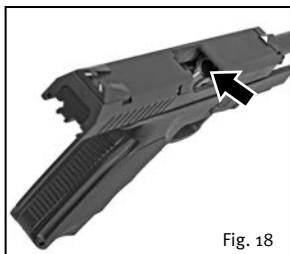
- 1 Extraiga el cargador presionando su retén.



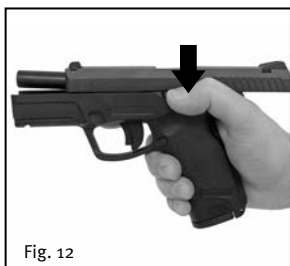
- 2 Retraiga la corredera para expulsar cualquier cartucho que se encuentre en la recámara.



- 3 Bloquee la corredera en la posición retrasada (abierto).



- 4 Realice una inspección visual y manual para asegurarse de que no queda ningún cartucho en la recámara.



- 5 Libere la corredera para que vuelva a la posición avanzada (cerrada).

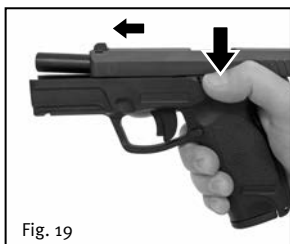


Fig. 19

- 6 Apriete el gatillo con la boca del cañón de su pistola STEYR apuntando en una dirección segura.

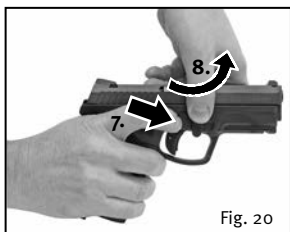


Fig. 20

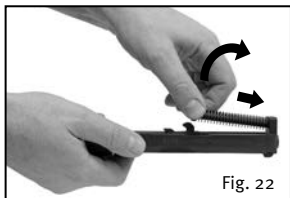
- 7 Presione el mecanismo de bloqueo del gatillo integrado con el dedo índice de la mano de disparo y manténgalo presionado.

- 8 Haga girar hacia abajo la palanca de desmontaje con el pulgar de la mano con la que no va a disparar.

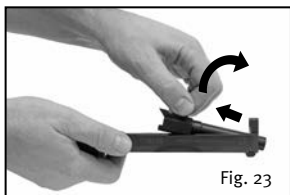


Fig. 21

- 9 Deslice la corredera hacia delante para extraerla del armazón.



- 10 Presione el resorte recuperador hacia la parte delantera de la corredera para extraerlo.



- 11 Sujetando el cañón por el retén del cerrojo, levántelo y extráigalo de la corredera tirando de él hacia arriba y hacia atrás.

⚠ ¡PRECAUCIÓN!

Nunca desmonte ningún componente adicional de su pistola STEYR. Cualquier desmontaje adicional del arma deberá ser realizado por personal autorizado de STEYR.

10. Mantenimiento preventivo

¡ADVERTENCIA!

Es posible que haya un cartucho alojado en la recámara al retirar o introducir un cargador lleno en su pistola STEYR. Si hay un cartucho en la recámara, éste se disparará al apretar el gatillo, tanto si hay o no un cargador en la pistola. Por tanto, no deje nunca su pistola STEYR desatendida, aun cuando se haya extraído el cargador. Debe verificar siempre que la recámara está vacía antes de desmontar la pistola para limpiarla o por cualquier otro motivo.

¡ADVERTENCIA!

Utilice siempre gafas de seguridad cuando limpie su pistola STEYR para proteger los ojos de los productos de limpieza.

¡ADVERTENCIA!

Asegúrese siempre de que no hay munición en la zona donde está efectuando la limpieza de su pistola STEYR. Los disolventes de limpieza pueden afectar al fulminante y a la pólvora de las municiones y causar un mal funcionamiento, lo cual podría provocar que una bala sea empujada hacia el cañón de la pistola y quedar atascada. Disparar otro cartucho con una bala atascada en el cañón podría provocar la explosión de éste y causar daños en la pistola, lesiones personales graves o incluso la muerte.

Limpieza de los componentes principales

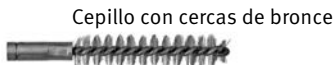


Fig. 24

Limpie y lubrique los componentes principales de su pistola STEYR después de dispararla o siempre que haya sido expuesta a arena, polvo o agua (incluyendo humedad o condensación). Es importante efectuar un mantenimiento correcto para asegurarse de que su pistola STEYR funciona correctamente. Para limpiar el arma, primero desmóntela de acuerdo con las instrucciones del Capítulo 9. Utilice siempre parches y cepillos de limpieza del tamaño correspondiente al calibre de su pistola STEYR.



Baqueta de limpieza



Cepillo con cercas de bronce

Cepillo de cerdas de nylon



(Kit de limpieza STEYR opcional)

Fig. 25

Después de desmontar el arma, limpie el interior del cañón de la siguiente manera:

1. Humedezca un parche de limpieza con un disolvente limpiador de armas o un lubricante/ limpiador/conservante y páselo a lo largo del cañón desde el extremo de la recámara varias veces utilizando una baqueta de limpieza.
2. Humedezca un cepillo con cerdas de bronce y páselo a lo largo del cañón desde el extremo de la recámara varias veces utilizando una baqueta de limpieza para eliminar cualquier resto de plomo y pólvora quemada.
3. Humedezca otro parche de limpieza con un disolvente limpiador de armas o un lubricante/ limpiador/conservante y páselo a lo largo del cañón desde el extremo de la recámara una vez utilizando una baqueta de limpieza y examínelo. Si no está limpio, repita los pasos 2 y 3 hasta que el parche salga limpio después de pasarlo por el interior del cañón.
4. Pase un parche limpio por el cañón, desde el extremo de la recámara, utilizando la baqueta de limpieza.
5. Humedezca ligeramente un parche limpio con disolvente limpiador de armas o con un lubricante/ limpiador/conservante y páselo a lo largo del cañón desde el extremo de la recámara.

6. Antes de disparar su pistola STEYR, pase un parche limpio por el cañón, desde el extremo de la recámara, utilizando la baqueta de limpieza. Repita este procedimiento hasta que el parche salga del cañón sin ningún resto de aceite o lubricante/protector.

Si va a guardar su pistola STEYR, no realice el paso 6 hasta que esté preparado para dispararla.

Puntos de lubricación



Fig. 26

Limpie la corredera, los carriles, el exterior del cañón y el retén de la corredera tal y como se indica (consulte las ilustraciones de esta página):

1. Humedezca un cepillo de cerdas de nylon con disolvente limpiador de armas o con un lubricante/ limpiador/conservante y cepille estas zonas para eliminar cualquier resto de suciedad o residuo.
2. Seque las zonas con un parche limpio y examínelo. Si no está limpio, repita los pasos uno y dos hasta que el parche quede limpio.
3. Aplique una fina capa de aceite para armas o de lubricante/ limpiador/conservante a la aguja percutora, a las guías del cierre y a la parte exterior del extremo delantero del cañón, tal y como se muestra en la ilustración anterior.

 **¡PRECAUCIÓN!**

No lubrique en exceso su pistola STEYR, ya que un exceso de lubricante puede hacer que se acumule pólvora no quemada y otros restos e impedir el correcto funcionamiento del arma.

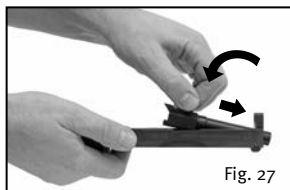
Vuelva a montar su pistola STEYR como se describe en el Capítulo 11.

11. Reensamblado

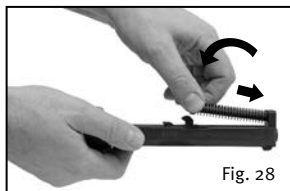
¡ADVERTENCIA!

Utilice siempre gafas de seguridad cuando monte su pistola STEYR para proteger los ojos de los muelles.

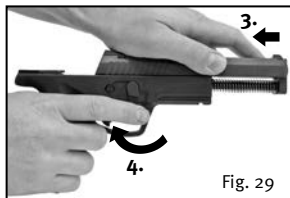
Para volver a montar su pistola STEYR después de haberla limpiado, siga las instrucciones que se indican a continuación.



1. Sujetando el cañón por el retén del cerrojo, introdúzcalo en la corredera presionándolo hacia abajo.



2. Inserte el resorte de recuperación en la corredera presionándolo hacia dentro.



3. Empuje la corredera hacia atrás para insertarla en el armazón.
4. Gire la palanca de desmontaje de nuevo hacia arriba.

12. Qué hacer si el arma falla

Si la pistola STEYR se mantiene limpia y con los cuidados apropiados, funcionará de una manera muy fiable. No obstante, si falla, deberá seguir este procedimiento:

1. Mantenga la pistola STEYR apuntando en una dirección segura.
2. Ponga el seguro y quite el cargador.
3. Deslice la corredera totalmente hacia atrás para sacar el cartucho que se ha atascado.
4. Asegúrese que no hay nada que obstruya el cañón antes de intentar meter otro cartucho en la recámara.
5. Libere la corredera. Ésta avanzará libremente hacia delante.
6. Introduzca el cargador.
7. Cargue de nuevo y continúe disparando.

Nº	Naturaleza del fallo	Causa	Solución
1	Fallo al cargar el cartucho	El cargador se ha insertado incorrectamente	Saque el cargador y vuelva a introducirlo hasta que se escuche cómo encaja el retén
		Cargador dañado	Inspeccione el cargador y sustitúyalo si es necesario
		Cargador sucio	Limpie el cargador
		Cartucho defectuoso o sucio	Expulse el cartucho y limpie la recámara
		Recámara sucia	Limpie la recámara.
		Munición con poca potencia	Cambie la munición
2	El cañón / corredera no se bloquea completamente	Recámara, corredera o cañón sucio	Limpie la recámara, la corredera o el cañón
		Cartucho defectuoso (doblado o demasiado largo)	Cambie el cartucho
		Resorte de recuperación con poca fuerza	Sustituya el resorte de recuperación

Nº	Naturaleza del fallo	Causa	Solución
3	El cartucho no ha detonado	Corredera fuera de la recámara	Limpie la corredera
		Cartucho defectuoso Pistón perforado: fallo del cartucho	Espera 1 minuto en posición de disparo, descargue y luego cargue un nuevo cartucho
		Aguja percutora defectuosa o rota (pistón no percutido o insuficientemente percutido)	Espera 1 minuto en posición de disparo, descargue. La sustitución de la aguja percutora sólo puede ser realizada por un armero cualificado.
		Muelle de la aguja percutora sin fuerza (pistón no percutido o insuficientemente percutido)	Espera 1 minuto en posición de disparo, descargue. La sustitución del muelle de la aguja percutora sólo puede ser realizada por un armero cualificado.
4	Casquillo del cartucho no extraído	Extractor defectuoso (gastado o roto)	La sustitución del extractor sólo puede ser realizada por un armero cualificado.
		Munición defectuosa	Cambie el cartucho
		Munición con exceso o falta de potencia	Cambie la munición
		Recámara sucia	Limpie la recámara.
	Casquillo del cartucho extraído, pero se expulsa de forma defectuosa o no se expulsa	Falta de lubricación	Lubrique la pistola como se describe en el punto 7 del índice

Nº	Naturaleza del fallo	Causa	Solución
5	El gatillo no queda liberado		Póngase en contacto con un armero cualificado.
6	El gatillo no se reposiciona		Póngase en contacto con un armero cualificado.
7	La corredera no se queda abierta tras disparar el último cartucho	Muelle del cargador con poca fuerza	Cambie el muelle del cargador o el propio cargador

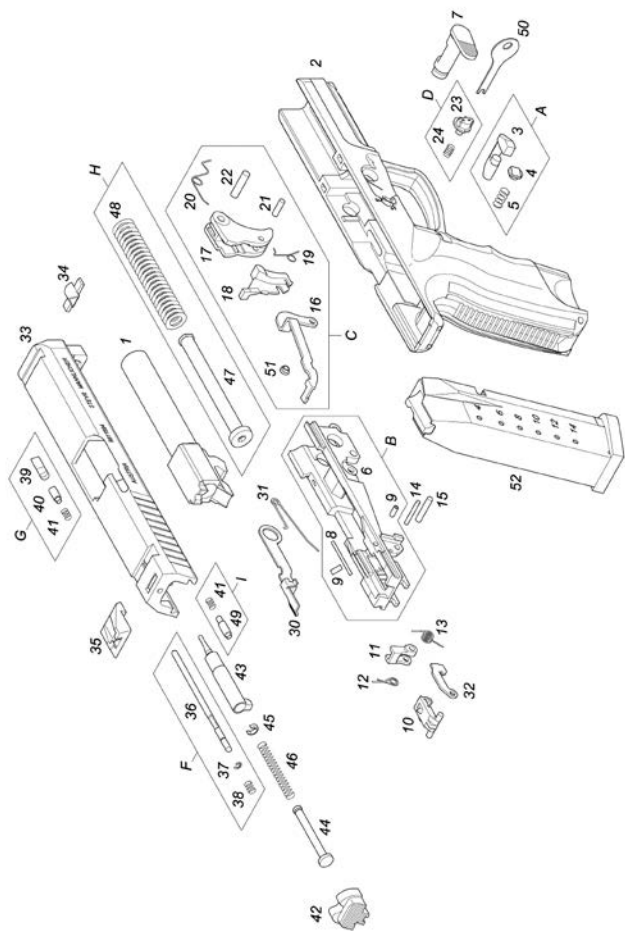
13. Indicaciones relativas a la seguridad y a la garantía

Cualquier desmontaje de la pistola por parte del comprador, o por parte de terceros, que vaya más allá de lo descrito en estas Instrucciones de funcionamiento y provoque daños o fallo en el funcionamiento debido a un manejo inexperto o un ensamblado incompleto con fallos resultantes de los dispositivos de seguridad, invalidará toda garantía y reclamaciones de responsabilidad por parte del comprador en cuanto a daños materiales o lesiones personales resultantes.

Cualquier modificación del diseño básico de la pistola invalidará automáticamente toda reclamación de garantía. Cualquier manipulación de los dispositivos de seguridad y cualquier uso de las pistolas manipuladas están prohibidos estrictamente por motivos de seguridad.

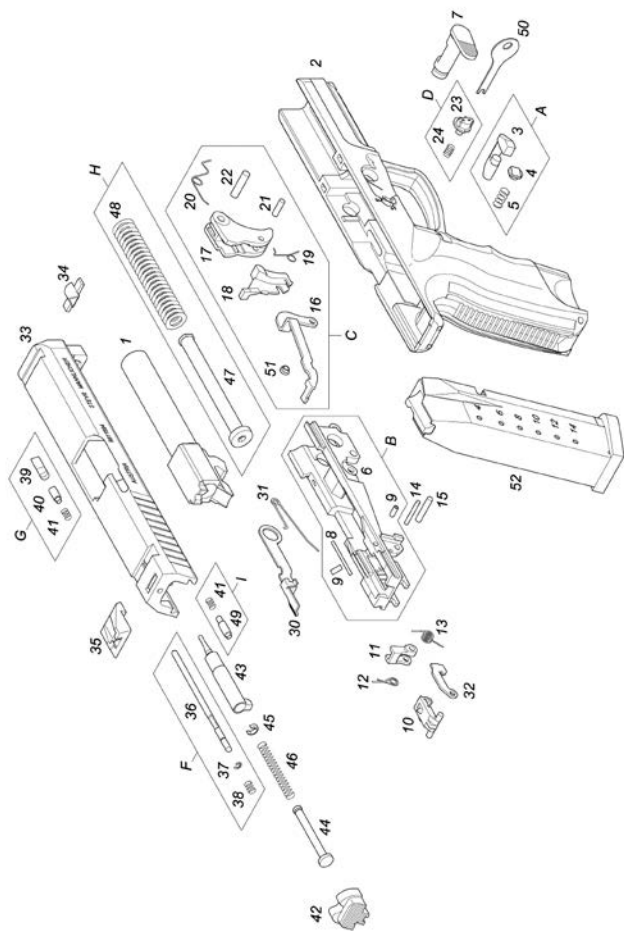
El fabricante no acepta ningún tipo de reclamación de garantía resultante del uso de munición defectuosa, cargada manualmente o manipulada incorrectamente.

Del mismo modo, el fabricante rechaza cualquier tipo de reclamación por garantía como consecuencia de no seguir estrictamente las instrucciones incluidas en el Manual del propietario - Instrucciones de uso.

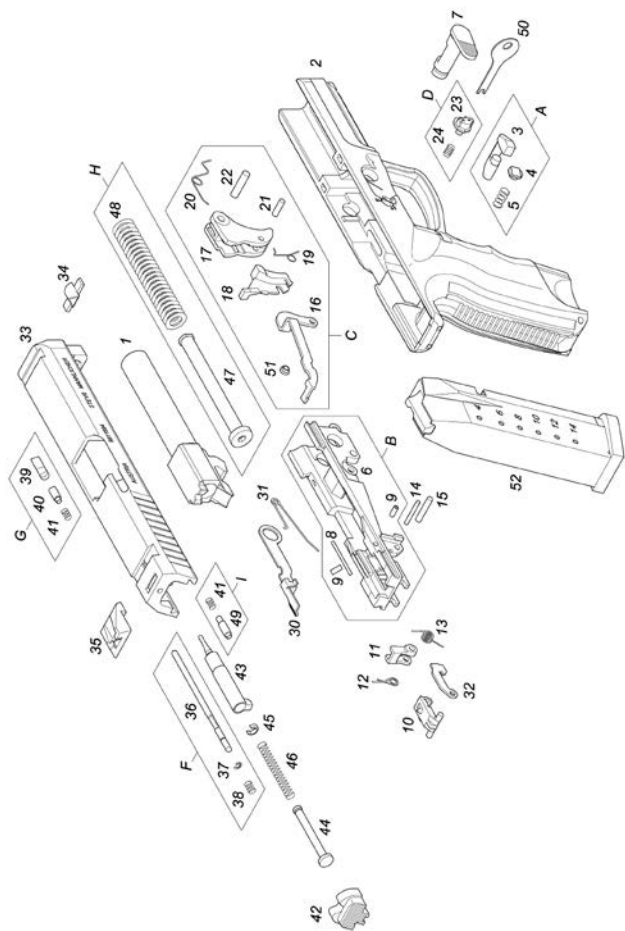


14. Lista de piezas

Elemento	Denominación	Cantidad
1	Cañón	1
2	Armazón	1
Conjunto A	Conjunto de retén del cargador	1
3	* Retén del cargador	1
4	* Soporte de retén del cargador	1
5	* Resorte del retén del cargador	1
Conjunto B	Elemento multifunción con botador	1
6	* Elemento multifunción	1
8	* Botador	1
9	* Botador/ palanca del seguro contra caídas	2
7	Palanca de desmontaje	1
10	Enganche del percutor	1
11	Palanca	1
12	Resorte del enganche del percutor	1
13	Resorte de la palanca	1
14	Perno del enganche	1
15	Perno de la palanca	1
Conjunto C	Conjunto de barra de gatillo	1
16	* Barra de gatillo	1
17	* Gatillo	1
18	* Seguro del gatillo	1
19	* Resorte del seguro del gatillo	1
20	* Resorte del gatillo	1
21	* Perno de la barra de gatillo	1
22	* Perno de gatillo	1



Elemento	Denominación	Cantidad
Conjunto D	Conjunto de llave de bloqueo	1
23	* Cerrojo de llave de bloqueo	1
24	* Resorte del cerrojo de llave de bloqueo	1
Conjunto E	Conjunto del seguro manual	1
25	* Seguro manual	1
26	* Seguro manual (vástago)	1
27	* Palanca del seguro manual	1
28	* Resorte del seguro manual	1
29	* Perno del seguro manual	1
30	Retén de la corredera	1
31	Resorte del retén de la corredera	1
32	Seguro contra caída	1
33	Corredera (con indicador de cartucho en recámara opcional)	1
34	Mira delantera	1
35	Alza trasera	1
Conjunto F	Indicador de cartucho en la recámara	1
36	* Indicador de cartucho en la recámara	1
37	* Arandela de retención	1
38	* Resorte del indicador de cartucho en la recámara	1



Elemento	Denominación	Cantidad
Conjunto G	Grupo extractor	1
39	* Extractor	1
40	* Perno del extractor	1
41	* Resorte del extractor	2
42	Tapa de la corredera	1
43	Aguja percutora	1
44	Guía del resorte de la aguja percutora	1
45	Arandela del resorte de la aguja percutora	1
46	Resorte de la aguja percutora	1
Conjunto H	Conjunto del resorte de recuperación	1
47	* Guía del resorte de recuperación	1
48	* Resorte de recuperación	1
Conjunto I	Conjunto de perno-tapa de corredera	1
49	* Perno de la tapa de corredera	1
41	* Resorte de la tapa de corredera	1
50	Llave de bloqueo	2
51	Disco	1
52	Cargador	1

Todos los componentes marcados con un asterisco (*) forman parte del conjunto anterior y no están disponibles como repuestos individuales.

Notas