

INSTRUCTIONS FOR USE BETRIEBSANLEITUNG

STEYR PISTOL C-A1



**STEYR
MANNLICHER**

**IMPORTANT -
READ BEFORE USE!**

**WICHTIG -
VOR GEBRAUCH LESEN!**

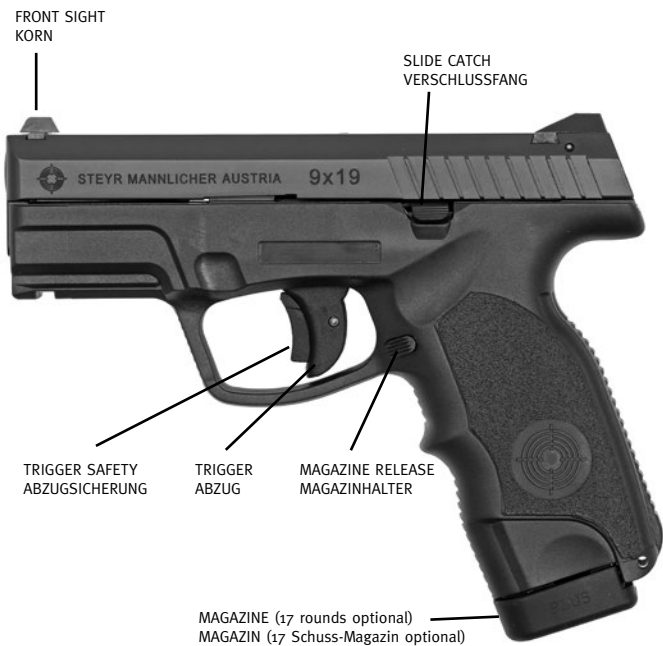


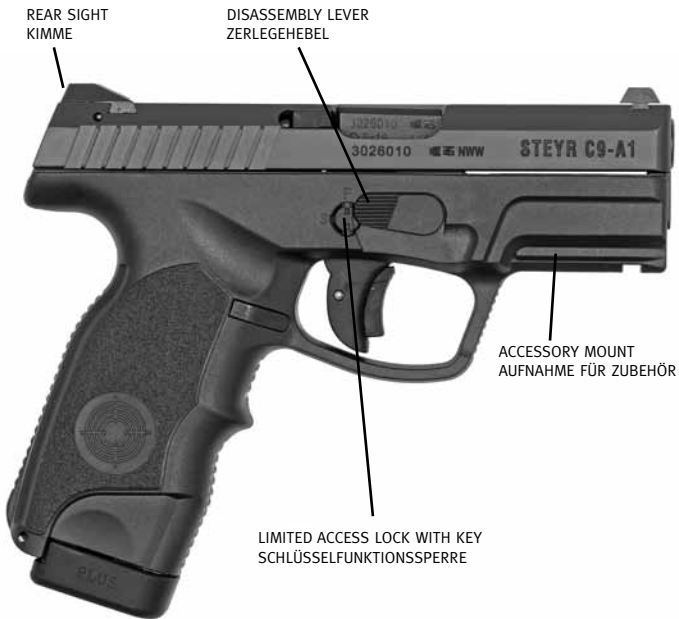
Fig. 1a
Abb. 1a



Steyr Mannlicher GmbH

Ramingtal 46
4442 Kleinraming / Austria
office@steyr-mannlicher.com
www.steyr-mannlicher.com





 **WARNING!**

Text passages after the word „WARNING!“ contain informations which have to be followed to save the shooter from potential damage.

 **CAUTION!**

Text passages after the word „CAUTION!“ contain informations which have to be followed to avoid potential damage to the weapon.

Intended Use

The STEYR pistol is intended to be used solely for sport shooting purposes according to the respective national regulations. Any other use or any exceeding use is regarded to be a use not intended. The adherence of the instructions regarding safety, operation, maintenance and care given in the users manual are part of the intended use. The user is solely liable for any damages resulting from use not intended. This applies as well for any arbitrary and inappropriate changes to the gun.

 **WARNING!**

This pistol is designed for firing only high quality, original factory manufactured cartridges. Use of handloaded, reloaded, „remanufactured“ or other nonstandard ammunition may cause serious malfunctions which can pose a safety hazard to the shooter or to others.

MAINTENANCE NOTES:

PERSONAL NOTES:

Dear Customer

STEYR PISTOLS have the highest standards in performance, safety and reliability. Advanced safety features, perfect ergonomics and a revolutionary sight are part of the unique STEYR PISTOL design. Highest quality standards are assured by STEYR MANNLICHER's certification according to the Quality standard ISO 9001.

INSTRUCTIONS FOR USE

STEYR PISTOL C-A1

PREFACE

This manual and the warnings contained herein must be read and understood before using your pistol. This manual familiarizes the user with the function and the handling of the pistol and warns against the potential dangers of misuse that may lead to accidents or injuries. This manual should always accompany this firearm and be transferred with it upon change of ownership, or when the firearm is loaned or presented to another person.

THIS MANUAL IS NOT A SUBSTITUTE FOR A FIREARMS SAFETY COURSE!

Copyright STEYR MANNLICHER GmbH
All rights reserved.



STEYR MANNLICHER GmbH
Ramingtal 46
4442 Kleinraming / Austria
office@steyr-mannlicher.com
www.steyr-mannlicher.com

STANDARDS AND CERTIFICATES

The STEYR MANNLICHER weapons are manufactured in conformity with EN ISO 9001 : 2008, the specification of C.I.P. and certified after proofing in the Austrian Proof House of Vienna.

		
DNV BUSINESS ASSURANCE		
MANAGEMENT SYSTEM CERTIFICATE		
Certificate No.: 115200-2012-AQ-GER-TGA		
<i>This is to certify that</i>		
 STEYR MANNLICHER		
COUNT ON IT		
Steyr Mannlicher GmbH		
Ramingtal 46 4442 Kleinraming - Austria		
<i>has been found to conform to the Management System Standard</i>		
ISO 9001:2008		
<i>This certificate is valid for the following product or service ranges:</i>		
Development, manufacture and distribution of hunting guns and law enforcement arms		
<i>Initial Certification date:</i> 23.06.2003		<i>Place and date:</i> Eisen, 27.08.2012
<i>This certificate is valid until:</i> 26.08.2015		<i>for the Accredited Unit:</i> DNV ZERTIFIZIERUNG UND LABORATORIEN GMBH
<i>The audit has been performed under the supervision of</i>	 Deutscher Normenrat DIN TGA-ZM-04-02-00	 N. Kim Management Representative
Dieter Leustik <i>Lead Auditor</i>		
<small>Lack of fulfillment of conditions as set out in the Certificate Agreement may render this Certificate invalid. DNV ZERTIFIZIERUNG UND LABORATORIEN GMBH, Scheideggstrasse 14, 41121 Eisen, Tel: +49 301 7296 222 Fax: +49 301 7296 333 - www.dnv.de</small>		

TABLE OF CONTENTS

1. SPECIAL NOTES AND WARNINGS	5
2. GENERAL DESCRIPTION	12
3. TECHNICAL DATA	13
4. MAIN ASSEMBLIES	14
5. MAIN FEATURES	15
6. SAFETY FEATURES	18
7. LOADING, FIRING	21
8. UNLOADING	25
9. DISASSEMBLY	28
10. PREVENTIVE MAINTENANCE	33
11. REASSEMBLY	38
12. WARRANTY CLAUSES	39
13. PARTS LIST	40

1. SPECIAL NOTES AND WARNINGS

INTRODUCTION

WARNING!

The higher level of preparedness required of law enforcement and military personnel may override several of the following safety instructions. To provide safety while operating at a higher level of preparedness, proper oriented training and a reasonable amount of periodic training, which stresses safe tactical procedures, is recommended.

FAILURE TO ADHERE TO SAFETY INFORMATION AND SAFETY INSTRUCTION IN THIS MANUAL COULD RESULT IN PROPERTY DAMAGE, PERSONAL INJURY OR DEATH.

WARNING!

Prior to loading and firing, carefully read this manual, which gives basic advice on the proper handling and functioning of this firearm. However, your safety and the safety of others (including your family) depend on your compliance with that advice, and your adoption, development and constant employment of SAFE PRACTICE.

IF UNFAMILIAR WITH FIREARMS, SEEK FURTHER ADVICE THROUGH SAFE HANDLING COURSES RUN BY YOUR LOCAL GUN CLUBS, APPROVED INSTRUCTOR, OR SIMILAR QUALIFIED ORGANIZATIONS.

WARNING!

IT IS POSSIBLE THAT A ROUND MAY BE IN THE CHAMBER WHEN A LOADED OR EMPTY MAGAZINE IS BEING REMOVED OR INSERTED. ANY ROUND IN THE CHAMBER WILL DISCHARGE UPON PULLING THE TRIGGER WITH THE MAGAZINE INSERTED OR REMOVED FROM THE PISTOL. THEREFORE THE USER SHALL NEVER LEAVE THE PISTOL UNATTENDED, EVEN WHEN THE MAGAZINE IS REMOVED AND

THE USER SHOULD EXERCISE EXTREME CAUTION AFTER REMOVING THE MAGAZINE AND PERSONALLY MUST VERIFY THAT THE CHAMBER IS ALSO EMPTY BEFORE FIELD STRIPPING THE FIREARM FOR CLEANING OR ANY OTHER REASON.

 **WARNING!**

IF THE STEYR PISTOL OR ANY OTHER FIREARM IS CARELESSLY OR IMPROPERLY HANDLED, THE USER COULD CAUSE AN UNINTENTIONAL DISCHARGE, WHICH COULD RESULT IN DEATH, SERIOUS INJURY AND/OR PROPERTY DAMAGE.

SAFETY INSTRUCTIONS

We want you to enjoy shooting your STEYR pistol, but we want you to enjoy it safely. You may be an experienced safe shooter already, and familiar with the procedures in this manual, or you may never have handled a gun before. **Either way we urge you to READ THIS ENTIRE MANUAL CAREFULLY. It is essential to follow the safety instructions for your safety and the safety of others.**

 **WARNING!**

STEYR PISTOL HAVE SEVERAL INTERNAL SAFETIES, DESIGNED TO PREVENT AN ACCIDENTAL DISCHARGE, SHOULD THE PISTOL BE DROPPED OR RECEIVES A SEVERE BLOW OF THE MUZZLE OR FRONT OR BACK OF THE PISTOL. THEREFORE EXTRA CARE AND **STRICT ADHERENCE TO THE SAFETY INSTRUCTIONS AND OTHER INSTRUCTIONS CONTAINED IN THIS MANUAL** BY THE GUN USER IS MANDATORY FOR MINIMIZING THE RISK OF ACCIDENTS. HOWEVER, LIKE ANY OTHER MECHANICAL DEVICE, WHEN SUBJECTED TO EXTREME FORCES NOT NORMALLY ENCOUNTERED IN SPORTING, LAW ENFORCEMENT OR MILITARY USE, A PART FAILURE CAN OCCUR. THE PROPER AND SAFE FUNCTION OF THIS PISTOL IS BASED ON THE PREMISE THAT PARTS ARE NOT ALTERED OR MODIFIED, AND THE PISTOL IS USED FOR ITS INTENDED PURPOSE.

 **WARNING!**

In case any of the pistol's safeties proves to be ineffective for any reason, **DANGER** of an unintentional discharge exists. THE PISTOL IS THEN TO BE IMMEDIATELY UNLOADED AND RESTRICTED FOR ANY FURTHER USE. MAKE SURE THAT YOUR PISTOL IS PROPERLY REPAIRED AND CHECKED BY STEYR MANNLICHER AUTHORIZED PERSONNEL BEFORE USING IT AGAIN!

GENERAL PRECAUTIONS

- 1 ALWAYS HANDLE YOUR PISTOL AS IF IT WERE LOADED SO THAT YOU NEVER FIRE ACCIDENTALLY.
- 2 NEVER POINT YOUR PISTOL AT ANYTHING YOU DO NOT INTEND TO SHOOT.
- 3 NEVER TAKE ANYONE'S WORD THAT A GUN IS UNLOADED; CHECK FOR YOURSELF, WITH FINGERS OFF THE TRIGGER AND GUN POINTED IN A SAFE DIRECTION.
- 4 ALWAYS BE SURE BARREL AND THE TRIGGER MECHANISM ARE CLEAR OF OBSTRUCTIONS. CLEAN OBSTRUCTIONS IMMEDIATELY SO THAT THE PISTOL WILL FUNCTION CORRECTLY AND SAFELY.
- 5 NEVER SQUEEZE THE TRIGGER OR PUT YOUR FINGER IN THE TRIGGER GUARD UNTIL YOU ARE AIMING AT THE TARGET YOU INTEND TO SHOOT.
- 6 FOR STORAGE:
UNLOAD THE FIREARM AS DESCRIBED, THEN AFTER VERIFYING THAT THE FIREARM IS EMPTY (CHAMBER EMPTY AND MAGAZINE OFF) STORE THE FIREARM IN THE PROVIDED CONTAINER IN SAFETY CONDITIONS ONLY.
- 7 NEVER SHOOT AT A HARD SURFACE, SUCH AS A ROCK, OR A LIQUID SURFACE, SUCH AS WATER. A BULLET MAY RICOCHET AND TRAVEL IN ANY DIRECTION TO STRIKE YOU OR AN OBJECT YOU CANNOT SEE.

- 8 ALWAYS BE SURE YOUR BACKSTOP IS ADEQUATE TO STOP AND CONTAIN BULLETS BEFORE BEGINNING TARGET PRACTICE SO THAT YOU DO NOT HIT ANYTHING OUTSIDE THE SHOOTING RANGE AREA.
- 9 ALWAYS BE ABSOLUTELY SURE OF YOUR TARGET AND THE AREA BEHIND IT BEFORE YOU SQUEEZE THE TRIGGER. A BULLET COULD TRAVEL THROUGH OR PAST YOUR TARGET UP TO 2 MILES (APPR. 3 KM). IF IN DOUBT DO NOT SHOOT.
- 10 ALWAYS PUT A RESPONSIBLE AND COMPETENT PERSON IN CHARGE TO MAINTAIN SAFETY DISCIPLINE AND CONTROL WHEN A GROUP IS FIRING ON A RANGE, TO REDUCE THE LIKELIHOOD OF ACCIDENTS.
- 11 ALWAYS CARRY YOUR PISTOL EMPTY AND OPEN WHILE ON A PUBLIC OR CLUB RANGE UNTIL PREPARING TO FIRE. KEEP IT POINTING TOWARDS THE BACKSTOP DURING LOADING, FIRING AND UNLOADING THE PISTOL.
- 12 NEVER LEAVE A PISTOL UNATTENDED. SOMEONE, ESPECIALLY A CHILD, MAY FIRE IT, BELIEVING IT TO BE A TOY.
- 13 NEVER USE YOUR PISTOL IF IT FAILS TO FUNCTION PROPERLY AND NEVER FORCE A JAMMED ACTION AS THE JAMMED ROUND MAY EXPLODE.
- 14 ALWAYS TRANSPORT YOUR PISTOL UNLOADED.
- 15 FAILURE TO FIRE:
ALWAYS HOLD THE PISTOL, KEEPING IT POINTED TOWARDS THE TARGET AND WAIT 30 SECONDS WHEN PISTOL FAILS TO FIRE. IF A HANGFIRE (SLOW IGNITION) HAS OCCURRED, ROUND WILL FIRE WITHIN 30 SECONDS. IF ROUND HAS NOT FIRED REMOVE MAGAZINE, EJECT ROUND AND EXAMINE PRIMER. IF FIRING PIN INDENT ON PRIMER IS LIGHT, OFF CENTER OR NON- EXISTENT HAVE RIFLE EXAMINED BY A COMPETENT GUNSMITH. IF FIRING PIN

INDENT ON PRIMER APPEARS NORMAL (IN COMPARISON WITH SIMILAR PREVIOUSLY FIRED ROUNDS) ASSUME FAULTY AMMUNITION. SEPARATE ROUND FROM OTHER LIVE AMMUNITION AND EMPTY CASES, RELOAD AND CARRY ON FIRING. NOTE: Dispose of misfired rounds in accordance with ammunition manufacturer's instruction.

- 16 NEVER FIRE YOUR PISTOL NEAR AN ANIMAL UNLESS IT IS TRAINED TO ACCEPT THAT NOISE, AN ANIMAL'S STARTLED REACTION COULD INJURE IT OR CAUSE AN ACCIDENT.
- 17 NEVER WALK, CLIMB, FOLLOW A COMPANION OR HUNT WITH YOUR PISTOL READY TO FIRE (IN BATTERY) OUT OF ITS HOLSTER.
- 18 WHEN READY FOR FIRING BE SURE THAT THE AREA BEHIND THE SLIDE IS FREE (WATCH YOUR THUMB) AS SLIDE WILL SHARPLY MOVE BACK UPON FIRING.
- 19 NEVER DRINK ALCOHOLIC BEVERAGES OR TAKE DRUGS BEFORE OR DURING SHOOTING. AS YOUR VISION AND JUDGMENT COULD BE SERIOUSLY IMPAIRED, MAKING YOUR GUN HANDLING UNSAFE.
- 20 ALWAYS SEEK A DOCTOR'S ADVICE IF YOU ARE TAKING MEDICATION TO BE SURE YOU ARE FIT TO SHOOT AND HANDLE YOUR PISTOL SAFELY.
- 21 ALWAYS WEAR EAR PROTECTION WHEN SHOOTING, ESPECIALLY ON A RANGE. WITHOUT EAR PROTECTION THE NOISE FROM YOUR PISTOL AND OTHER GUNS CLOSE TO YOU COULD LEAVE A "RINGING" IN YOUR EARS FOR SOME TIME AFTER FIRING AND COULD LEAD TO CUMULATIVE LONG TERM PERMANENT HEARING LOSS.
- 22 ALWAYS MAKE SURE YOUR PISTOL IS NOT LOADED BEFORE CLEANING, STORING, TRAVELING OR HANDING IT TO ANOTHER PERSON AND THAT THE ACTION (SLIDE) IS LOCKED OPEN WITH THE MAGAZINE TAKEN OUT.

- 23 ALWAYS KEEP CLEAR AND KEEP OTHERS CLEAR OF THE EJECTION PORT, AS SPENT CARTRIDGES ARE EJECTED WITH ENOUGH FORCE TO CAUSE INJURY.
- 24 NEVER PLACE FINGERS IN EJECTION PORT. THEY COULD BE INJURED BY THE BOLT MOVING FORWARD UNINTENTIONALLY.
- 25 ONLY USE HIGH QUALITY COMMERCIALY MANUFACTURED AMMUNITION IN EXCELLENT CONDITION AND IN THE CALIBER OF YOUR PISTOL. THE USE OF RELOADED AMMUNITION WILL VOID THE WARRANTY, DUE TO THE FACT THAT THERE IS NO WAY TO VERIFY THE STANDARDS (SAAMI/CIP) ADHERED TO BECAUSE RELOADS OR POOR QUALITY AMMUNITION SOMETIMES DO NOT NEED SPECIFICATION (SAAMI/CIP), EXCEED LIMITS AND COULD BE UNSAFE.
- 26 DO NOT SHOOT THE PISTOL NEAR TO YOUR STOMACH, AS THE SLIDE WILL SHARPLY MOVE BACK UPON FIRING.
- 27 NEVER SHOOT THE PISTOL WITHOUT SIGHTS. ALWAYS USE ORIGINAL STEYR SIGHTS.
- 28 NEVER PULL THE TRIGGER BEFORE THE SLIDE HAS COMPLETELY REACHED ITS MOST FORWARD POSITION (STARTING POSITION).
- 29 DO NOT CARRY PISTOL IN THE READY TO FIRE CONDITION: THIS IS NOT THE RECOMMENDED SAFE-CARRYING METHOD FOR CIVILIAN USE.

 CAUTION!

TO MINIMIZE RISK OF UNINTENTIONAL DISCHARGE (AND DAMAGE) LOAD LIVE AMMUNITION INTO PISTOL ONLY WHEN YOU ARE ABOUT TO SHOOT.

SPECIAL PRECAUTIONS IN CONCERNING CHILDREN

- 1 ALWAYS STORE YOUR PISTOL AND AMMUNITION IN SEPARATE LOCKED RECEPTACLES OUT OF SIGHT AND REACH OF CHILDREN.
- 2 NEVER LEAVE YOUR PISTOL UNCONTROLLED. UNAUTHORIZED PERSONS, ESPECIALLY CHILDREN, COULD BELIEVE THE WEAPON IS A TOY AND FIRE IT.
- 3 ALWAYS STORE AND TRANSPORT YOUR PISTOL UNLOADED WITH ACTIVATED LIMITED ACCESS LOCK ENGAGED.

STANDARD EQUIPMENT

- 1 Pistol with magazine
- 1 Spare magazine
- 2 Keys for the integrated limited access lock
- 1 Instructions for use
- Pistol box

2. GENERAL DESCRIPTION

The semi automatic STEYR PISTOLS are mechanically locked, recoil-operated handguns boasting the following special features:

- Compact dimensions
- Ergonomically shaped synthetic grip frame
- Reset-action trigger system.
- Individual selection of safety condition
- Loaded chamber indicator
- Triangular/trapezoid sight



Fig. 2

STEYR C-A1
shown with manual safety

3. TECHNICAL DATA

	C 9-A1	C 40-A1
Caliber	9 x 19 mm	.40 S&W
Magazine capacity	17	12
Weight (with empty magazine)	27.02 oz / 769 g	27.52 oz / 780 g
Weight of empty magazine	3.14 oz / 89 g	3.00 oz / 85 g
Overall Length	6.97" / 177 mm	6.9" / 175 mm
Overall Height	5.59" / 142 mm	5.2" / 132 mm
Overall Width	1.3" / 33 mm	1.3" / 33 mm
Length of sight	5.84" / 148,5 mm	6" / 152 mm
Barrel length	3.62" / 92 mm	3.78" / 96 mm
Barrel profile	6 lands and grooves, right handed	
Trigger system	Reset action system (special double action system)	
Trigger travel (constant)	0.15" / 4 mm	
Trigger pull	5.51 lb / ~ 2,5 kg	
Reset action safeties	Trigger safety, indirect firing pin safety and drop safety, loaded chamber indicators and limiting trigger access lock	
Manual safety	optional	optional
Integrated limited access lock with key	1	1
Loaded chamber indicator	2	2

4. MAIN ASSEMBLIES

Loaded chamber indicator
(optional)

Sights

Slide

Frame

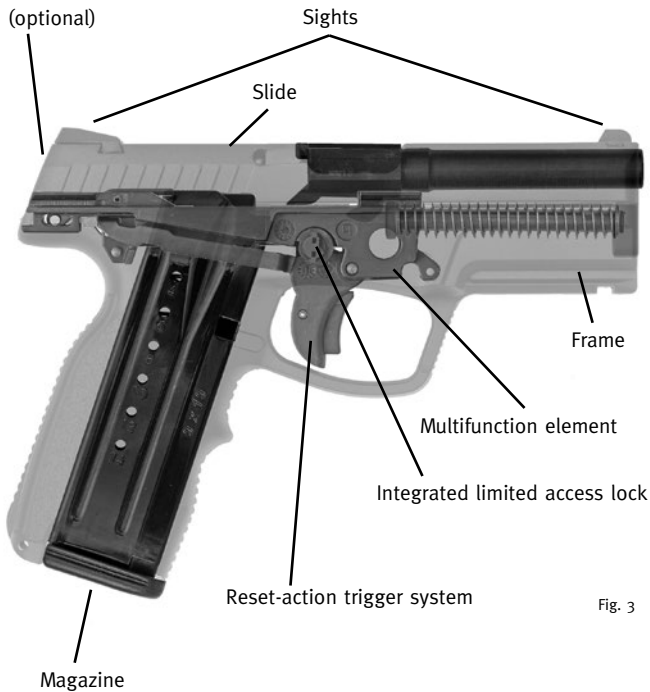
Multifunction element

Integrated limited access lock

Reset-action trigger system

Magazine

Fig. 3



5. MAIN FEATURES

FRAME: The synthetic frame features a grip angle designed for optimal pointability, an ergonomical shape for enhanced comfort in operation and handling, as well as a Picatinny rail for mounting devices on the pistol.

SLIDE: The slide has an extremely low height, positively affecting the recoil and aiming characteristics of the pistol.

BARREL: The barrel is mechanically locked and has 6 lands and grooves with a right hand twist.

MULTIFUNCTION ELEMENT: The multifunction element is made of steel and inserted into the frame. Its principal features include the trigger and safety devices, as well as the slide catch lever and ejector.

SIGHTS: The sights, which consist of a triangular front sight and a rear sight with trapezoid recess, are adjustable in lateral directions. White contrasting surfaces on the front and rear sight serve as additional targeting aids.

MAGAZINE: The steel magazine features openings on both sides to determine the number of cartridges left in the magazine (when it is outside of the pistol).

LOADED CHAMBER INDICATOR: The loaded chamber indicator may indicate when a cartridge is chambered in the pistol. It visibly protrudes from the rear of the slide and can be felt with your finger.

 **WARNING!**

Although your STEYR pistol has a feature known as a “loaded chamber indicator,” it is a mechanical device, which could fail. Never solely rely on a loaded chamber indicator or your memory to determine if your STEYR pistol is loaded. Always retract the slide and visually check to make sure there is not a cartridge in the chamber.

RESET-ACTION TRIGGER SYSTEM: The reset-action trigger system features a trigger safety, a drop safety and a firing pin catch. These passive safeties function automatically without the need for any action by the user. They are always on and are automatically deactivated by pulling the trigger to its rearmost position.

 **WARNING!**

Your STEYR pistol will fire if the trigger is pulled when there is a round in the chamber.

 **WARNING!**

Although STEYR pistols have several internal safeties, designed to prevent an unintentional discharge if the pistol is dropped or hit, the proper and safe function of your STEYR pistol depends on it being used for its intended purpose and not being altered or modified. Like any other mechanical device, if your STEYR pistol is subjected to unusual and extreme forces a part failure can occur. Therefore, safe firearm handling practices and the instructions and safety warnings in this manual must always be followed to minimize the risk of serious personal injury or death to you or others.

 **WARNING!**

In case any of your STEYR pistol's safeties prove to be ineffective for any reason, the possibility of an unintentional discharge exists. If so, your STEYR pistol should be immediately unloaded and not be used again until it has been examined by STEYR authorized personnel.

6. SAFETY FEATURES



The pistol features 3 SAFETY OPTIONS.

With these safety options the user can adapt safety of the pistol to his personal requirements.

NOTE

Pistol also available without manual safety (3).

Reset action safety (1)



(Trigger, drop, and indirect firing pin safety)

These safeties will only be deactivated after having pulled the trigger thus providing for full firing readiness while ensuring optimal safety.

Integrated limited access lock with key (2)



Fig. 6

In unlocked position



In locked position



The integrated limited access lock is manually operated by using a separate key. When locked, it locks the trigger and prevents the disassembly of the pistol. The integrated limited access lock can only be locked when the pistol is cocked (trigger in the forward position).

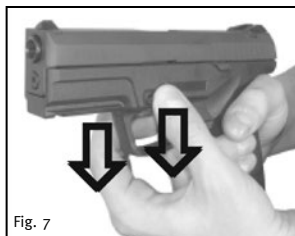
To lock the integrated limited access lock, insert the key into the lock and press down while turning the key towards the letter “S” (Safe) on the frame. This will block the trigger system and prevent disassembly of the pistol. To unlock the integrated limited access lock, insert the key into the lock and press down while turning the key towards the letter “F” (Fire) on the frame.

⚠ WARNING!

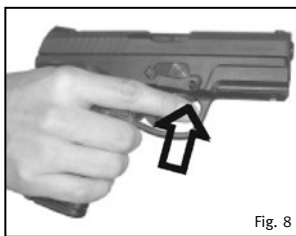
Never leave your STEYR pistol where it could be accessed by a child or other unauthorized person.

Manual safety (3)

Activated



Deactivated



This safety can be manually activated and deactivated as required in addition to reset action safety (1).

However, this safety can only be engaged after the action has been moved.

7. LOADING, FIRING

WARNING!

Your STEYR pistol is chambered for only one specific caliber of ammunition. It is important that you only load your magazine with the specific caliber of ammunition for which your pistol is chambered. Always compare the caliber marked on the headstamp of your ammunition with the caliber marked on your pistol when loading your magazine to ensure that you use the correct caliber. If you use the wrong caliber of ammunition in your rifle, it could destroy your firearm and result in death or serious personal injury.

WARNING!

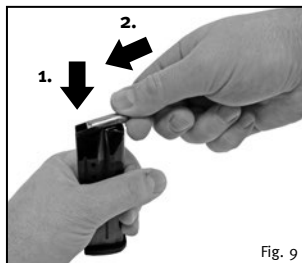
To minimize the risk of a negligent discharge, only load live ammunition into your STEYR pistol when you are ready to fire it.

WARNING!

Only use high quality commercially manufactured ammunition in the same caliber as your STEYR pistol. Reloaded or handloaded ammunition may not meet applicable CIP, SAAMI standards and could be unsafe.

WARNING!

Your STEYR pistol will fire if the trigger is pulled when there is a round in the chamber.



Loading:

To load the magazine, press each cartridge into the magazine from the front - with the cartridge bottom first - against the force of the magazine spring.

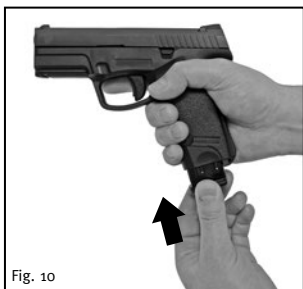


Fig. 10

Insert the magazine into the magazine well until the magazine release lock catches.

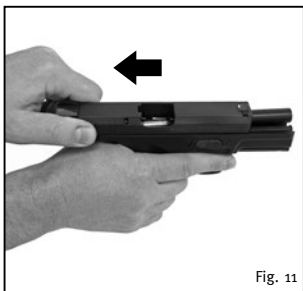


Fig. 11

If the slide is in the forward position, hold your STEYR pistol with your firing hand and, while keeping your finger off of the trigger and outside of the trigger guard, pull the slide fully back with the other hand and release it, allowing it to return to the fully forward position.

OR

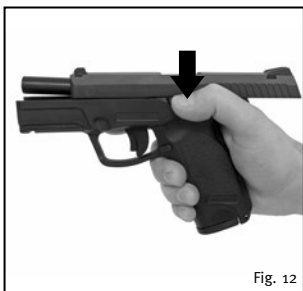


Fig. 12

If the slide is locked in the rearward position, either press the slide catch lever down to release the slide and return it to the fully forward position or pull the slide fully back and release it, allowing it to return to the fully forward position.

The pistol is now loaded and ready to be fired by pulling the trigger.

Firing:

WARNING!

Before firing your STEYR pistol, run a clean patch through the barrel, from the chamber end, using a cleaning rod. Repeat this procedure until the patch comes out of the barrel with no gun oil or cleaner-lubricant-preserved on it.

WARNING!

Never use your STEYR pistol if it fails to function properly, and never force the slide closed on a jammed cartridge because it could cause the cartridge to explode.

WARNING!

Never pull the trigger if the slide does not fully close to prevent a possible out of battery firing. If this happens, unload the pistol as described in Chapter 8, examine the round that was in the chamber and check the chamber to ensure that there are no obstructions or debris in it.

WARNING!

Always wear safety glasses when firing your STEYR pistol to protect your eyes.

WARNING!

Always wear ear protection when firing your STEYR pistol to protect your hearing.

When the pistol is loaded with a cartridge in the chamber, the firing pin is partially cocked, the trigger is in the forward position, the Reset Action Safety System with trigger and drop safeties are activated, and the loaded chamber indicator is visible as it protrudes from the rear of the slide and can be felt with the finger.



To fire the pistol, pull the trigger to its rearmost position, using your trigger finger. This will automatically deactivate the trigger and drop safeties.



After firing the last cartridge the slide will remain locked open in the rearward position.

8. UNLOADING

WARNING!

Although your STEYR pistol has a feature known as a “loaded chamber indicator,” it is a mechanical device, which could fail. Never solely rely on a loaded chamber indicator or your memory to know if your STEYR pistol is loaded. Always retract the slide and visually check to make sure there is not a cartridge in the chamber.

WARNING!

It is possible that a cartridge may be in the chamber when a loaded magazine is being removed from or inserted into your STEYR pistol. A cartridge in the chamber will discharge when the trigger is pulled, whether or not a magazine is in your STEYR pistol. Therefore, never leave your STEYR pistol unattended, even when the magazine is removed. You must always verify that the chamber is empty before field stripping your STEYR pistol for cleaning or any other reason.

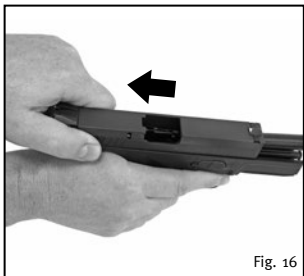
WARNING!

To ensure that your STEYR pistol is unloaded, you **MUST** follow these steps in these order to ensure that there is no cartridge in the chamber when you have finished unloading.

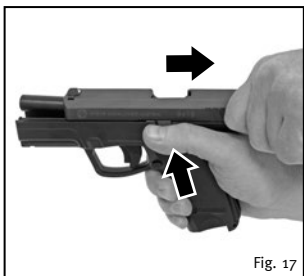


Fig. 15

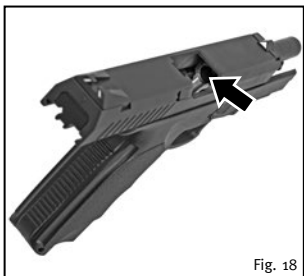
1. Remove the magazine by pressing the magazine release.



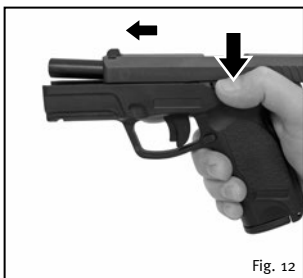
2. Retract the slide to eject any cartridge that may be in the chamber.



3. Lock the slide in the rearward (open) position.



4. Visually and manually check to make sure that no cartridge remains in the chamber.



5. Release the slide to return it to the forward (closed) position.

Your STEYR pistol may also be unloaded when the integrated limited access safety lock is engaged.

9. DISASSEMBLY

WARNING!

Although your STEYR pistol has a feature known as a “loaded chamber indicator,” it is a mechanical device, which could fail. Never solely rely on a loaded chamber indicator or your memory to know if your STEYR pistol is loaded. Always retract the slide and visually check to make sure there is not a cartridge in the chamber.

WARNING!

It is possible that a cartridge may be in the chamber when a loaded magazine is being removed from or inserted into your STEYR pistol. A cartridge in the chamber will discharge when the trigger is pulled, whether or not a magazine is in your STEYR pistol. Therefore, never leave your STEYR pistol unattended, even when the magazine is removed. You must always verify that the chamber is empty before field stripping your STEYR pistol for cleaning or any other reason.

WARNING!

Never alter or modify your STEYR pistol because this could cause it to malfunction and create a dangerous condition.

WARNING!

Always wear safety glasses when disassembling your STEYR pistol to protect your eyes from springs.

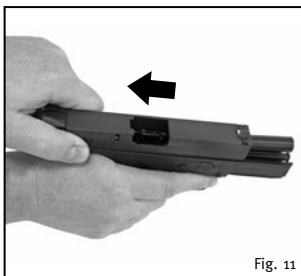
To disassemble (field strip) your STEYR pistol for cleaning, follow the instructions below.

WARNING!

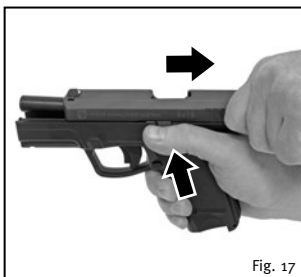
To ensure that your STEYR pistol is unloaded, you **MUST** follow these steps in these order to ensure that there is no cartridge in the chamber when you have finished unloading.



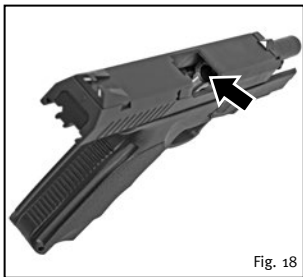
1. Remove the magazine by pressing the magazine release.



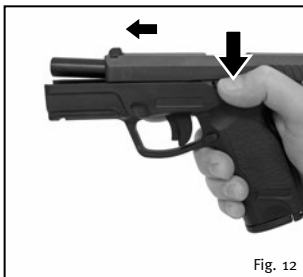
2. Retract the slide to eject any cartridge that may be in the chamber.



3. Lock the slide in the rearward (open) position.



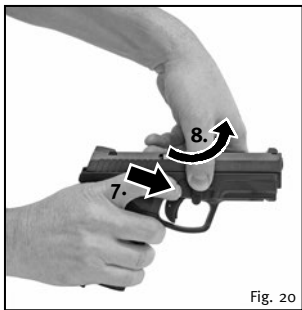
4. Visually and manually check to make sure that no cartridge remains in the chamber.



5. Release the slide to return it to the forward (closed) position.



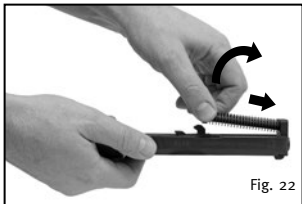
6. With the muzzle of your STEYR pistol pointed in a safe direction, pull the trigger.



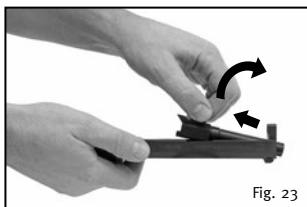
7. Press the integrated limited access lock in with the index finger of your firing hand and hold it pressed in.
8. Swing the disassembly lever down with the thumb of your non-firing hand.



9. Pull the slide off of the grip frame towards the front.



10. Press the recoil spring toward the front of the slide while pulling it up to remove it from the slide.



11. Holding the barrel by the bolt lock, lift and remove it from the slide by pulling it up and back.

⚠ CAUTION!

Never further disassemble your STEYR pistol. Any further disassembly must be performed by STEYR authorized personnel.

10. PREVENTATIVE MAINTENANCE

WARNING!

It is possible that a cartridge may be in the chamber when a loaded magazine is being removed from or inserted into your STEYR pistol. A cartridge in the chamber will discharge when the trigger is pulled, whether or not a magazine is in your STEYR pistol. Therefore, never leave your STEYR pistol unattended, even when the magazine is removed. You must always verify that the chamber is empty before field stripping your STEYR pistol for cleaning or any other reason.

WARNING!

Always wear safety glasses when cleaning your STEYR pistol to protect your eyes from cleaning materials.

WARNING!

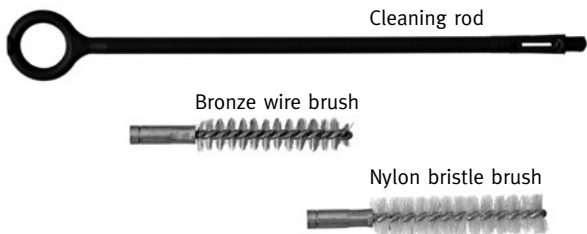
Always make sure that no ammunition is located in the area where you clean your STEYR pistol. Cleaning solvents can affect the primer and powder in ammunition and cause it to malfunction. This could result in a bullet being pushed into the barrel of your STEYR pistol and getting stuck. Firing another round with a bullet stuck in the barrel could cause the barrel to burst and result in death or serious personal injury, in addition to damaging the pistol.

Main parts for cleaning.



Fig. 24

Clean and lubricate the main parts of your STEYR pistol after you fire it or whenever it becomes exposed to sand, dust or water (including humidity or condensation). Proper maintenance is important to ensure that your STEYR pistol functions correctly. To clean your STEYR pistol, first disassemble it pursuant to the instructions in Chapter 9. Always use cleaning patches and brushes of the proper size for the caliber of your STEYR pistol.



(STEYR cleaning kit optional)

Fig. 25

After you have disassembled your STEYR pistol, clean the inside of the barrel as follows:

1. Wet a cleaning patch with a gun cleaning solvent or a cleaner-lubricant-preservative and run it through the barrel, from the chamber end, several times using a cleaning rod.
2. Wet a bronze wire brush and run it back and forth in the barrel, from the chamber end, using a cleaning rod to remove any fouling and burned powder.
3. Wet another cleaning patch with a gun cleaning solvent or a cleaner-lubricant-preservative and run it through the barrel once, from the chamber end, with the cleaning rod and examine it. If it is not clean, repeat steps two and three until the patch remains clean after being run through the barrel.

4. Run a clean patch through the barrel, from the chamber end, using the cleaning rod.
5. Lightly wet a clean patch with gun oil or a cleaner-lubricant-preservative and run it through the barrel from the chamber end.
6. Before firing your STEYR pistol, run a clean patch through the barrel, from the chamber end, using the cleaning rod. Repeat this procedure until the patch comes out of the barrel with no gun oil or cleaner-lubricant-preservative on it.

If you will be storing your STEYR pistol, do not perform step 6 until you are ready to fire it.

Oiling points

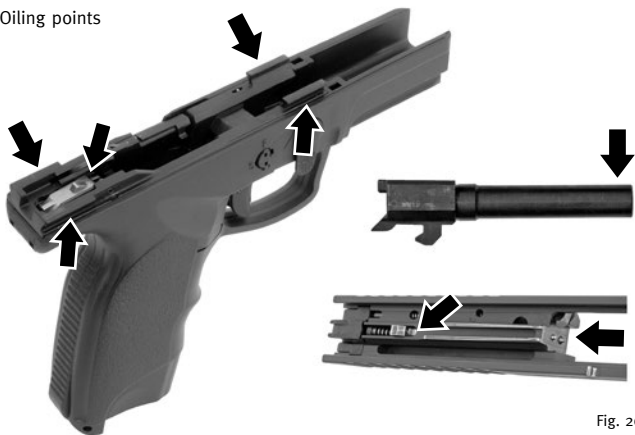


Fig. 26

Clean the slide, rails, outside of the barrel, and slide catch as follows (refer to illustrations on this page):

1. Wet a nylon bristle brush with a gun cleaning solvent or a cleaner-lubricant-preservative and thoroughly brush these areas to remove any dirt or residue.
2. Wipe the areas dry with a clean patch and examine it. If it is not clean, repeat steps one and two until the patch remains clean.
3. Apply a thin film of gun oil or cleaner-lubricant-preservative to the firing pin, bolt lock guides, and the outside of the front end of the barrel as shown in the above illustration.

 **CAUTION!**

Do not over lubricate your STEYR pistol because too much lubricant can collect unburned powder and other debris and prevent your STEYR pistol from functioning properly.

Reassemble your STEYR pistol as described in Chapter 11.

11. REASSEMBLY

WARNING!

Always wear safety glasses when reassembling your STEYR pistol to protect your eyes from springs.

To reassemble your STEYR pistol after cleaning it, follow the instructions below.

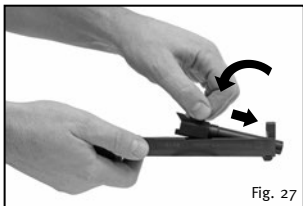


Fig. 27

1. Holding the barrel by the bolt lock, insert it into the slide by pushing it down and in.

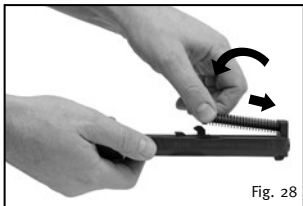


Fig. 28

2. Insert the recoil spring into the slide by pressing it down and in.

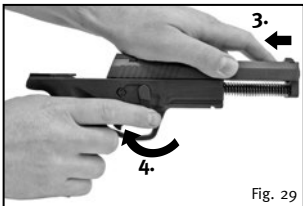


Fig. 29

3. Push the slide onto the grip frame towards the back.
4. Swing the disassembly lever back up.

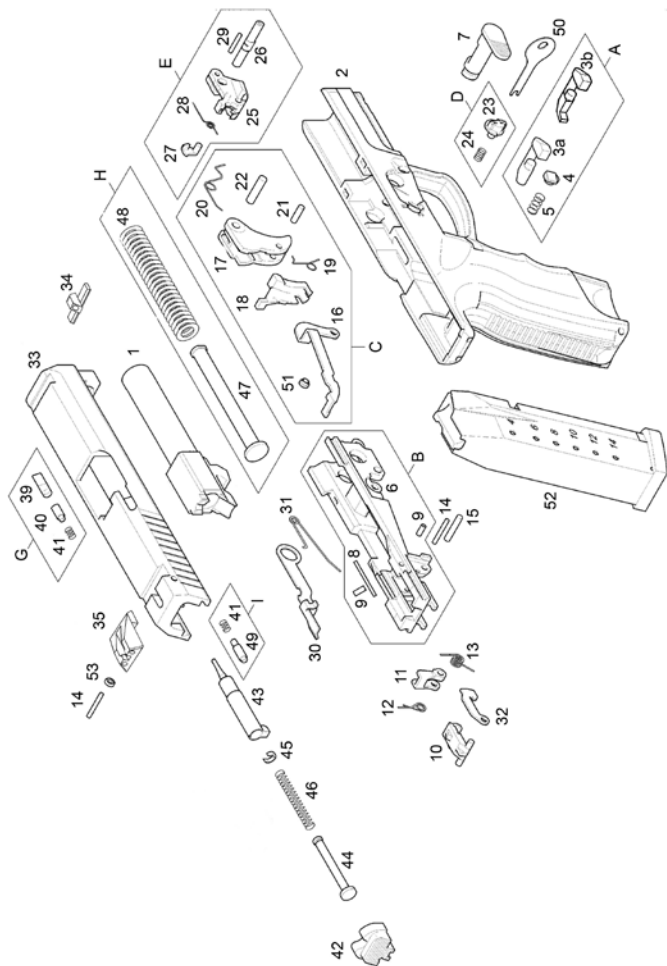
12. WARRANTY CLAUSES

Any disassembly of the pistol by the purchaser or third parties beyond that described in these Instructions for Use resulting in damage or functional failure due to inexpert handling or incomplete reassembly and with consequential failure of safety devices will invalidate any guarantee and liability claims of the purchaser for resulting material damage or personal injuries.

Any modification of the basic design will automatically invalidate any guarantee claims. Any manipulation on the safety devices and any use thus manipulated are strictly prohibited for safety reasons.

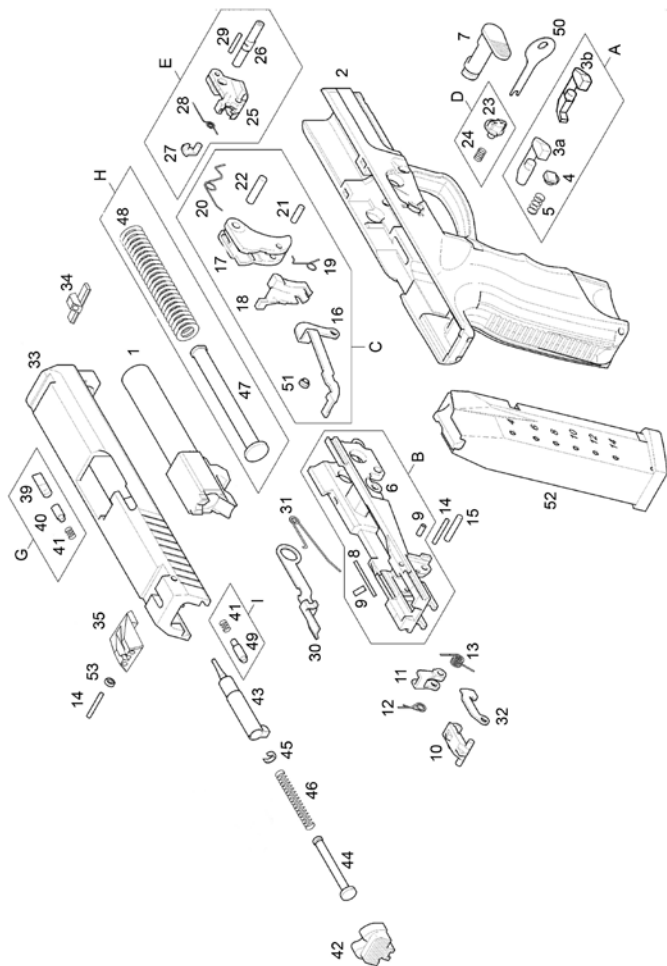
The manufacturer cannot accept any kind of guarantee claims resulting from the use of handloaded, faulty or improperly manufactured ammunition.

Similarly, the manufacturer refuses any kind of guarantee claims resulting from failure to strictly follow the instructions included in the Owner's Manual - Instruction for use.



13. PARTS LIST

ITEM	DENOMINATION	QUANTITY
1	BARREL S 40S&W	1 pcs.
1	BARREL S 9x19	1 pcs.
2a	FRAME MANUAL SAFETY	1 pcs.
2a	FRAME WITHOUT MANUAL SAFETY	1 pcs.
2b	FRAME MANUAL SAFETY (MAG. REL. CHANGEABLE)	1 pcs.
2b	FRAME WITHOUT MANUAL SAFETY (MAG. REL. CHANG.)	1 pcs.
3a	MAGAZINE RELEASE	1 pcs.
3b	MAGAZINE RELEASE, CHANGEABLE	1 pcs.
4	MAGAZINE RELEASE REST	1 pcs.
5	MAGAZINE RELEASE SPRING	1 pcs.
6	MULTIFUNCTION ELEMENT 1.5	1 pcs.
7	DISASSEMBLY LEVER	1 pcs.
8	EJECTOR	1 pcs.
9	EJECTOR/DROP SAFETY PIN	1 pcs.
10	CATCH	1 pcs.
11	LEVER	1 pcs.
12	CATCH SPRING	1 pcs.
13	LEVER SPRING	1 pcs.
14	CATCH PIN	2 pcs.
15	LEVER PIN	1 pcs.
16	TRIGGER BAR	1 pcs.
17	TRIGGER	1 pcs.
18	TRIGGER SAFETY	1 pcs.
19	TRIGGER SAFETY SPRING	1 pcs.
20	TRIGGER SPRING	1 pcs.
21	TRIGGER BAR PIN	1 pcs.
22	TRIGGER PIN	1 pcs.
23	KEY LOCK	1 pcs.
23	KEY LOCK HANDCUFF	1 pcs.
24	KEY LOCK SPRING	1 pcs.
25	MANUAL SAFETY	1 pcs.
26	MANUAL SAFETY ROD	1 pcs.
27	MANUAL SAFETY LEVER	1 pcs.
28	MANUAL SAFETY SPRING	1 pcs.
29	MANUAL SAFETY PIN	1 pcs.
30	SLIDE CATCH	1 pcs.
31	SLIDE CATCH SPRING	1 pcs.
32	DROP SAFETY 1.5	1 pcs.



ITEM	DENOMINATION	QUANTITY
33	SLIDE 40 S&W (ROLLER)	1 pcs.
33	SLIDE 9x19 (ROLLER)	1 pcs.
34	FRONT SIGHT	1 pcs.
35	REAR SIGHT	1 pcs.
39	EXTRACTOR (CALIBER 40 S&W)	1 pcs.
39	EXTRACTOR 9 MM (CALIBER 9x19)	1 pcs.
40	EXTRACTOR PIN	1 pcs.
41	EXTRACTOR SPRING	1 pcs.
42	SLIDE PLATE	1 pcs.
43	FIRING PIN	1 pcs.
44	FIRING PIN SPRING GUIDE	1 pcs.
45	FIRING PIN SPRING WASHER	1 pcs.
46	FIRING PIN SPRING	1 pcs.
49	SLIDE PLATE PIN	1 pcs.
50	KEY	1 pcs.
51	WASHER	1 pcs.
52	MAGAZINE 40 S&W HC 12 ROUNDS	1 pcs.
52	MAGAZINE 9x19 HC 15 ROUNDS	1 pcs.
52	MAGAZINE 9x19 HC 17 ROUNDS	1 pcs.
53	ROLLER	1 pcs.
A	MAGAZINE RELEASE ASSEMBLY	1 pcs.
A	SET MAGAZINE RELEASE, CHANGABLE	1 pcs.
B	MULTIFUNTION ELEMENT 1.5 ASSEMBLY	1 pcs.
C	TRIGGER BAR ASSEMBLY	1 pcs.
D	KEY LOCK ASSEMBLY	1 pcs.
E	MANUAL SAFETY COMPLETE	1 pcs.
G	SET EXTRACTOR (CALIBER 40 S&W)	1 pcs.
G	SET EXTRACTOR 9 mm (CALIBER 9x19)	1 pcs.
H	RECOIL SPRING ASSEMBLY	1 pcs.
I	SET PIN	1 pcs.

 VORSICHT!

Der Text nach dem Signalwort **Vorsicht** enthält Informationen, die beachtet werden müssen, um den Schützen vor Schaden zu bewahren.

 ACHTUNG!

Der Text nach dem Signalwort **Achtung** enthält Informationen, die beachtet werden müssen, um Schaden an der Waffe zu verhindern.

Bestimmungsgemäße Verwendung

Das STEYR Pistole dient ausschließlich zu sportlichen Zwecken entsprechend der jeweiligen waffenrechtlichen nationalen Bestimmungen. Eine andere oder darüber hinausgehende Benutzung gilt als nicht bestimmungsgemäß. Zur bestimmungsgemäßen Verwendung gehört auch das Einhalten der Hinweise der Betriebsanleitung in Bezug auf Sicherheit, Betrieb, Instandhaltung und Wartung. Für aus nicht bestimmungsgemäßer Verwendung resultierende Schäden haftet allein der Benutzer. Dies gilt auch für eigenmächtige und unsachgemäße Veränderungen an der Waffe.

 VORSICHT!

Die Waffe ist ausschließlich zum Gebrauch mit serienmäßig hergestellten, hochwertigen Originalpatronen bestimmt. Die Verwendung selbstgeladener, neuerlich geladener, "umgearbeiteter" oder nicht handelsüblicher Munition kann schwere Störungen zur Folge haben, die sowohl für den Schützen als auch für andere ein Sicherheitsrisiko darstellen.

Werter Kunde,

STEYR PISTOLEN erfüllen die höchsten Qualitätsansprüche in bezug auf Leistung, Sicherheit und Zuverlässigkeit. Das einzigartige Design der STEYR PISTOLEN besticht durch fortschrittliche Sicherheitseinrichtungen, perfekte ergonomische Konzeption und eine revolutionäre neue Visierung. Mit der Zertifizierung von STEYR MANNLICHER nach den Qualitätskriterien von ISO 9001 können auch höchste Qualitätsstandards gewährleistet werden.

BETRIEBSANLEITUNG

STEYR PISTOLE C-A₁

VORWORT

Diese Bedienungsanleitung und die darin enthaltenen Warnhinweise müssen vor Inbetriebnahme und Einsatz der Pistole unbedingt gelesen und verstanden werden. Sie macht den Benutzer mit der Funktion und Handhabung der Waffe vertraut und enthält Warnungen vor möglichen Gefahren, die durch falsche Bedienung oder Handhabung auftreten und zu Unfällen oder Verletzungen führen können. Diese Bedienungsanleitung sollte immer mit der Waffe mitgeführt werden. Dies gilt auch für den Besitzerwechsel oder sonstige Überlassung. DIESE BETRIEBSANLEITUNG STELLT KEINEN ERSATZ FÜR EINE SICHERHEITSSCHULUNG IM UMGANG MIT EINER WAFFE DAR!

Copyright STEYR MANNLICHER GmbH
Alle Rechte vorbehalten.



STEYR MANNLICHER GmbH
Ramingtal 46
4442 Kleinraming / Austria
office@steyr-mannlicher.com
www.steyr-mannlicher.com

NORMEN UND ZERTIFIKATE

STEYR MANNLICHER Waffen werden konform nach den Richtlinien von EN ISO 9001 : 2008, C.I.P. gefertigt und durch das Österreichische Beschussamt Wien geprüft und freigegeben.



DNV BUSINESS ASSURANCE

MANAGEMENTSYSTEM ZERTIFIKAT

Zertifikat-Nr.: 115206-2012-AQ-GER-TGA

Hiermit wird bescheinigt, dass das Unternehmen



**STEYR
MANNLICHER**
COUNT ON IT
Steyr Mannlicher GmbH
Ramlingtal 46
4442 Kleinraming - Österreich

ein Managementsystem in Übereinstimmung mit dem Standard
ISO 9001:2008
eingeführt hat.

Dieses Zertifikat ist gültig für die folgenden Produkt- oder Dienstleistungsbereiche:

Entwicklung, Herstellung und Vertrieb von Jagd- und Behördenwaffen

<p><i>Datum der Erstzertifizierung:</i> 23.06.2003</p> <hr/> <p><i>Das Zertifikat ist gültig bis:</i> 26.08.2015</p> <hr/> <p><i>Das Audit wurde durchgeführt unter der Leitung von:</i></p> <hr/> <p>Dieter Leustik Leitender Auditor</p>	 <p>Deutscher Prüfungs- Anspruch TGA-ZM-04-93-00</p>	<p><i>Ort und Datum:</i> Tessau, 27.08.2012</p> <hr/> <p><i>Alle autorisierten Zertifizierungsstellen sind:</i> DNV ZERTIFIZIERUNG UND ÜBERWACHUNG GMBH</p>  <hr/> <p>Nikolaus Kim Geschäftsführer</p>
---	---	--

Bei Vorweis gegen die im Zertifizierungsvertrag genannten Bedingungen verliert das Zertifikat umgehend seine Gültigkeit.
DNV ZERTIFIZIERUNG UND ÜBERWACHUNG GMBH, Schulhofgasse 14, 40220 Essen, Tel: +49 201 726 222 Fax: +49 201 726 511 - www.dnv.de

INHALTSVERZEICHNIS

1. BESONDERE MASSREGELN UND WARNHINWEISE	51
2. ALLGEMEINE BESCHREIBUNG	59
3. TECHNISCHE BESCHREIBUNG	60
4. HAUPTGRUPPEN	62
5. HAUPTMERKMALE	63
6. SICHERUNGSEINRICHTUNGEN	66
7. LADEN, SCHUSSABGABE	69
8. ENTLADEN	73
9. ZERLEGEN	76
10. REINIGUNG	81
11. ZUSAMMENBAU	86
12. GEWÄHRLEISTUNG	87
13. ERSATZTEILLISTE	88

1. BESONDERE MASSREGELN UND WARNHINWEISE

VORSICHT!

NICHTBEACHTUNG DER IN DIESER BEDIENUNGSANLEITUNG BESCHRIEBENEN SICHERHEITSBESTIMMUNGEN KANN ZU SACHSCHÄDEN UND VERLETZUNGEN, UNTER UMSTÄNDEN MIT TÖDLICHEM AUSGANG, FÜHREN.

VORSICHT!

Lesen Sie bitte vor dem Laden und Auslösen eines Schusses die vorliegende Bedienungsanleitung sorgfältig durch. Sie enthält grundlegende Hinweise hinsichtlich Funktion und richtiger Handhabung der Waffe. Beachten Sie bitte immer, dass Ihre eigene Sicherheit und auch die Sicherheit anderer (einschließlich Ihrer Familie) davon abhängen kann, dass Sie diese Sicherheitsbestimmungen genau befolgen und beim Umgang mit Ihrer Waffe immer die Grundsätze für eine SICHERE HANDHABUNG befolgen und einhalten.

FALLS SIE IM UMGANG MIT WAFFEN NICHT VERTRAUT SEIN SOLLTEN, BESUCHEN SIE EINEN ENTSPRECHENDEN LEHRGANG. SOLCHE LEHRGÄNGE WERDEN VOM WAFFENHANDEL, LIZENZIERTEN TRAINERN USW. ANGEBOTEN.

VORSICHT!

ES BESTEHT DIE MÖGLICHKEIT, DASS SICH NOCH EINE PATRONE IM LAUF BEFINDET, WENN EIN GELADENES ODER LEERES MAGAZIN ABGENOMMEN ODER EINGESETZT WIRD. FALLS SICH EINE PATRONE IM LAUF BEFINDET, WIRD DIESE BEI ZIEHEN DES ABZUGES MIT EINGESETZTEM ODER ABGENOMMENEM MAGAZIN GEZÜNDET. DER BENUTZER DARF DIE WAFFE DAHER NIE UNBEAUFSICHTIGT LASSEN. SELBST WENN DAS MAGAZIN ABGENOMMEN WURDE MUSS DIE WAFFE AUCH NACH DEM ENTFERNEN DES MAGAZINS MIT BESONDERER VORSICHT GEHANDHABT WERDEN. DER BENUTZER MUSS SICH VOR DEM ZERLEGEN ZUR REINIGUNG ODER ZU EINEM ANDEREN ZWECK PERSÖNLICH ÜBERZEUGEN, DASS DER LAUF LEER IST.

 VORSICHT!

BEI UNACHTSAMER ODER FALSCHER HANDHABUNG EINER HANDFEUERWAFFE KANN ES ZU EINER UNBEABSICHTIGTEN SCHUSSABGABE KOMMEN, DIE TÖDLICHE ODER ANDERE SCHWERE VERLETZUNGEN UND/ODER SACHSCHÄDEN ZUR FOLGE HABEN KÖNNTE.

SICHERHEITSBESTIMMUNGEN

Wir möchten, dass Sie Spaß beim Schiessen mit Ihrer Waffe haben und möchten aber auch, dass Sie dieses Vergnügen auf sichere Art genießen können. Sie mögen ein erfahrener Schütze sein, der mit den in dieser Bedienungsanleitung beschriebenen Handgriffen bereits vertraut ist. Es könnte aber auch sein, dass Sie bisher noch keine Erfahrung im Umgang mit Waffen hatten. Wir bitten Sie aber eindringlich, in jedem Fall DIE BETRIEBSANLEITUNG IN VOLLEM UMFANG DURCHZULESEN. Die darin beschriebenen Sicherheitsbestimmungen müssen in jedem Fall zu ihrer eigenen Sicherheit und zur Sicherheit anderer unbedingt befolgt werden.

 VORSICHT!

STEYR MANNLICHER Pistolen verfügen über verschiedene eingebaute Vorrichtungen und mechanische Sicherungen, die eine ungewollte Schussabgabe mit der Waffe durch unbeabsichtigtes Fallenlassen oder durch einen Schlag auf die Mündung oder den Vorder- oder Hinterteil der Waffe verhindern sollen. Zur Vermeidung der Gefahr möglicher Unfälle ist daher für den Benutzer unter allen Umständen größtmögliche Vorsicht und eine genaue Befolgung und Beachtung der Sicherheitsbestimmungen und anderer Verhaltensregeln in dieser Bedienungsanleitung geboten. Wie bei jedem anderen mechanischen Gerät kann es unter extremen Bedingungen oder bei Einwirkung extremer Kräfte, welche unter normalen Umständen nicht auftreten, zu einem teilweisen versagen oder einer Fehlfunktion kommen.

Die richtige und sichere Funktion dieser Waffe kann nur unter der Voraussetzung gewährleistet werden, dass keine Teile geändert oder modifiziert werden und die Waffe nur für die vorgesehenen Zwecke verwendet wird.

VORSICHT!

Falls eine der Sicherheitsvorrichtungen der Waffe aus irgendeinem Grund nicht funktionsfähig sein sollte, besteht die **GEFAHR** einer unbeabsichtigten Lösung eines Schusses. Die Waffe muss in einem solchen Fall sofort entladen und für jeden weiteren Gebrauch gesperrt werden. Stellen sie vor jedem weiteren Einsatz ihrer Waffe sicher, dass diese durch eine von STEYR MANNLICHER bevollmächtigte Fachwerkstätte entsprechend instandgesetzt und geprüft wurde!

ALLGEMEINE VORSICHTSMASSNAHMEN

- 1 Handhaben sie ihre Waffe immer so, als ob sie geladen wäre; auf diese Weise kann eine ungewollte Schussabgabe verhindert werden.
- 2 Richten sie die Waffe niemals auf ein Ziel, auf das sie nicht schießen wollen.
- 3 Vertrauen sie nie darauf, dass eine Waffe nicht geladen sei. Überzeugen sie sich selbst - ohne Finger am Abzug und mit der Mündung in eine sichere Richtung gerichtet.
- 4 Überzeugen sie sich immer, dass Lauf und Verschluss frei von Hindernissen (Schadhafter Munition, Geschoss-Stecker) sind. Etwas Hindernisse sind sofort zu beseitigen, um die richtige und sichere Funktion der Waffe sicherzustellen. Jegliches Hindernis in der Laufbohrung kann zu einer Zerstörung der Waffe, zu schweren Verletzungen oder zum tödlichen Ausgang für den Schützen oder Personen, welche sich neben der Waffe befinden, führen.

- 5 Legen sie den Finger niemals auf den Abzug und drücken Sie niemals den Abzug, solange die Mündung nicht auf das Ziel gerichtet ist, und sie beschlossen haben, einen Schuss abzugeben.

AUFBEWAHRUNG

- 6 Entladen sie die Waffe wie beschrieben, überzeugen sie sich so dann, das die Waffe auch tatsächlich ungeladen ist (Lauf leer, Magazin abgenommen). Bewahren sie die Waffe im entsprechenden Sicherungszustand auf.
- 7 Schiessen sie nie auf harte Oberflächen wie Steine oder Felsen oder auf die Oberfläche einer Flüssigkeit wie etwa Wasser. Das Geschoss könnte durch den Abprall in eine ungewollte Richtung gelenkt werden und sie selbst oder ein anderes, von ihnen nicht eingesehenes Ziel treffen.
- 8 Überzeugen sie sich, bevor sie eine Schießübung beginnen immer, das eine entsprechende Auffangvorrichtung für ihre Geschosse vorhanden ist, damit sie keine Ziele außerhalb des Schießstandes treffen.
- 9 Überzeugen sie sich vor dem Ziehen des Abzuges immer, dass sie ihr Ziel und das dahinter liegende Gelände genau kennen. Ein Geschoss könnte das Ziel durchschlagen oder es verfehlen und bis zu etwa 3 km weiterfliegen. Feuern sie keinen Schuss ab, wenn sie nicht absolut sicher sind.
- 10 Falls sie auf einem Schießstand eine Schießübung in Gruppen veranstalten, beauftragen sie immer eine verantwortungsbewusste und zuverlässige Person damit, für entsprechende Disziplin und ausreichende Sicherheitskontrolle zu sorgen, um so die Gefahr von Unfällen zu vermeiden.
- 11 Tragen sie auf einem öffentlichen oder Vereinsschießstand

Ihre Waffe immer solange in leerem und offenen Zustand, bis sie mit den Vorbereitungen für die Schussabgabe beginnen. Richten sie die Mündung beim Laden, Abfeuern und Entladen immer gegen die Auffangvorrichtung.

- 12 Lassen sie ihre Waffe niemals unbeaufsichtigt. Unbefugte Personen, vor allem Kinder, könnten die Waffe für ein Spielzeug halten und abfeuern.
- 13 Verwenden sie ihre Waffe niemals, nachdem sie eine Fehlfunktion festgestellt haben, und versuchen sie niemals einen klemmenden Verschluss mit Gewalt zu lösen, da dabei die festgeklemmte Patrone gezündet werden könnte.
- 14 Transportieren sie ihre Waffe immer im ungeladenen Zustand mit aktiver Sicherung.

FEHLER BEIM ABFEUERN

- 15 Im Falle eines Abfeuerungsdefektes halten sie die Mündung immer auf das Ziel gerichtet und warten sie 30 Sekunden. Falls ein Zündungsdefekt (Langsame Zündung) aufgetreten ist, wird der Schuss innerhalb von 30 Sekunden abgefeuert. Falls der Schuss nicht abgefeuert wird, Magazin entfernen, Patrone auswerfen und Zündhütchen überprüfen. Falls die Einschlagkerbe des Schlagstiftes am Zündhütchen nur gering oder außermittig ist oder sich gar keine Einschlagkerbe erkennen lässt, ist die Waffe in einer Fachwerkstätte überprüfen zu lassen. Falls die Einschlagkerbe des Schlagstiftes am Zündhütchen normales Aussehen hat (im Vergleich zu ähnlichen zuvor abgefeuerten Patronen) ist ein Munitionsfehler anzunehmen. In diesem Fall ist die Patrone auszusondern, und es kann eine neue Patrone geladen und das Schiessen fortgesetzt werden.

HINWEIS

Defekte Munition ist gemäß den Richtlinien des Munitionsherstellers zu entsorgen.

- 16 Feuern sie ihre Waffe niemals in der Nähe eines Tieres ab, das nicht an das Schussgeräusch gewöhnt ist. Das Tier könnte sich durch die Schreckreaktion verletzen oder einen Unfall verursachen.
- 17 Achten sie darauf, niemals mit schussbereiter und nicht im Holster getragener Pistole zu wandern, zu klettern, einem Begleiter zu folgen oder zu jagen.
- 18 Achten sie, wenn sie feuerbereit sind, darauf, dass der Bereich hinter dem Verschlusskörper frei ist (achten sie auf ihren Daumen), da der Verschluss nach der Schussabgabe zurückschnellt.
- 19 Der Konsum von Alkohol und Drogen ist vor oder während des Schiessens unbedingt zu vermeiden, da Alkohol und Drogen Ihr Seh- und Urteilsvermögen stark beeinträchtigen und so zu Gefahren bei der Handhabung der Waffe führen können.
- 20 Falls sie Medikamente verwenden, fragen sie immer ihren Arzt um Rat, ob durch diese Medikamente Ihre Fähigkeit, die Waffe sicher abzufeuern und zu handhaben, beeinträchtigt sein könnte.
- 21 Tragen sie beim Schiessen immer einen geeigneten Gehörschutz, vor allem am Schießstand. Ohne Gehörschutz kann das Schussgeräusch ihrer eigenen Waffe und anderer in ihrer unmittelbaren Nähe abgefeuerter Waffen zu einem einige Zeit anhaltenden „Rauschen“ im Ohr und langfristig zu bleibenden Gehörschäden führen.
- 22 Tragen sie zum Schutz ihrer Augen immer eine Schutzbrille. Feuern sie die Pistole nicht in unmittelbarer Nähe des Auges ab, da der Verschluss beim Abfeuern zurückschnellt.
- 23 Bevor sie die Waffe reinigen, mit ihr verreisen oder einer anderen Person übergeben, überzeugen sie sich immer, dass sie nicht geladen ist und dass der Verschluss in offener Stellung und das Magazin entfernt ist.

- 24 Halten sie sich und andere Personen von der Auswurföffnung der Waffe fern, da die leeren Patronenhülsen beim Auswerfen zu Verletzungen führen könnten. Legen sie ihren Finger niemals in die Auswurföffnung oder auf den betriebswarmen Verschluss und Lauf, da das heiße Metall zu Verbrennungen führen könnten.
- 25 Verwenden sie nur im Handel erhältliche Qualitätsmunition in einwandfreiem Zustand und in dem für ihre Waffe vorgesehenen Kaliber. Bei Verwendung von nach- oder selbstgeladener Munition erlöschen alle Garantieansprüche, da es nicht möglich ist die Einhaltung der Qualitätsstandards (CIP/SAAMI/NATO) zu überprüfen, weil für nachgeladene oder qualitativ minderwertige Munition unter Umständen keine Qualitätsnormen (CIP/SAAMI/NATO) erforderlich sind, die festgelegten Grenzwerte überschritten werden und die Sicherheit nicht gewährleistet werden kann.
- 26 Feuern sie die Pistole niemals in Brust- oder Bauchnähe ab, da der Verschlusskörper beim abfeuern zurück- schnellt.
- 27 Schießen sie niemals ohne montierter Visiereinrichtung. Verwenden sie ausschließlich original STEYR-Visiereinrichtungen.
- 28 Ziehen sie niemals den Abzug, solange das Verschlussstück nicht vollständig in seine vorderste Position (Ausgangsposition) gebracht ist.
- 29 Tragen Sie ihre Waffe nie in feuerbereitem Zustand. Ein Tragen der Waffe in diesem Zustand gilt nicht als für zivile Zwecke empfohlene Form der sicheren Handhabung.

 **VORSICHT!**

Um die Gefahr einer unbeabsichtigten Schussabgabe (und damit von Personen- und Sachschäden) zu vermeiden, sollte scharfe Munition erst unmittelbar vor dem Abfeuern der Waffe geladen werden.

BESONDERE VORSICHTSMASSNAHMEN IN BEZUG AUF KINDER

- 1 Bewahren sie ihre Waffe und die Munition immer in getrennten und versperren Behältern außerhalb der Sicht- und Reichweite von Kindern auf.
- 2 Lehren sie den Kindern immer einen vorsichtigen und respektvollen Umgang mit Waffen.
- 3 Lassen sie ihre Waffe nie unbeaufsichtigt. Unbefugte Personen, vor allem Kinder, könnten die Waffe für ein Spielzeug halten und sie abfeuern.
- 4 Bewahren sie ihre Waffe immer im ungeladenen Zustand mit aktivierter Sicherung auf. Das Gleiche gilt für den Transport der Waffe.

2. ALLGEMEINE BESCHREIBUNG

Die STEYR Selbstladepistolen sind mechanisch verriegelte Rückstoßlader und insbesondere gekennzeichnet durch:

- Kompakte Abmessungen,
- Ergonomisch ausgeformtes Griffstück aus Kunststoff,
- „Reset Action“ Abzugssystem,
- Individuell wählbarer Sicherungszustand,
- Ladestandsanzeiger,
- Dreieck / Trapez - Visierung



3. TECHNISCHE BESCHREIBUNG

	C 9-A1	C 40-A1
Kaliber	9 x 19 mm	.40 S&W
Magazin Kapazität	17	12
Gewicht (mit leerem Magazin)	27.02 oz / 769 g	27.52 oz / 780 g
Gewicht des leeren Magazins	3.14 oz / 89 g	3.00 oz / 85 g
Gesamtlänge	6.97" / 177 mm	6.9" / 175 mm
Gesamthöhe	5.59" / 142 mm	5.2" / 132 mm
Gesamtbreite	1.3" / 33 mm	1.3" / 33 mm
Visierlänge	5.84" / 148,5 mm	6" / 152 mm
Lauflänge	3.62" / 92 mm	3.78" / 96 mm
Laufprofil	6 Züge und Felder, Rechtsdrall	
Abzugssystem	Reset action system (spezielles double action system)	
Abzugsweg	0.15" / 4 mm	
Abzugsgewicht	5.51 lb / ~ 2,5 kg	
Reset Action Sicherungen	Automatische Abzugs-, Fall- und Schlagbolzensicherung	
Manuelle Sicherung	optional	optional
Integrierte Schlüsselfunktionssperre	1	1
Ladezustand-Anzeige	2	2

4. HAUPTGRUPPEN

Ladestandsanzeiger (optional)

Visierung

Verschlusskörper

Griffstück

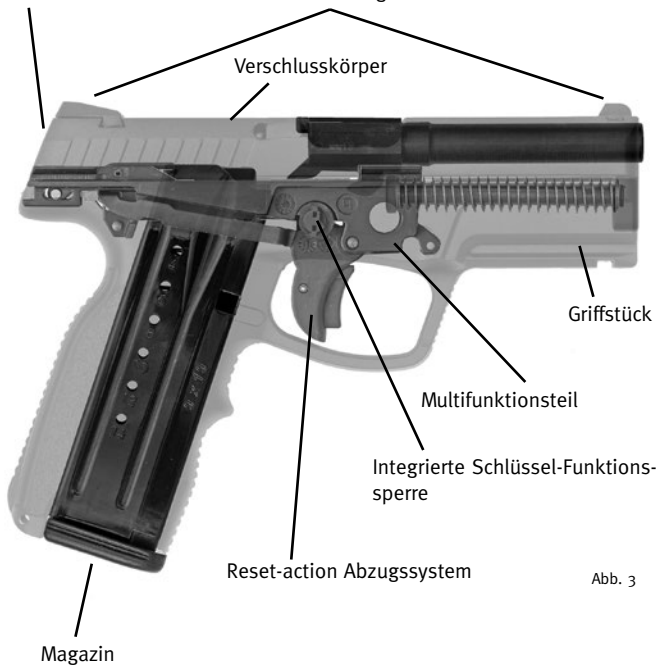
Multifunktionsteil

Integrierte Schlüssel-Funktions-
sperre

Reset-action Abzugssystem

Magazin

Abb. 3



5. HAUPTMERKMALE

GRIFFSTÜCK

Das aus Kunststoff gefertigte Griffstück weist einen praxisgerechten Griffwinkel für ideale Deuteigenschaften, ergonomische Ausformungen für besten Halte- und Bedienungskomfort sowie Vorrichtungen zur Aufnahme von Zubehör über Picatinny Schiene, auf.

VERSCHLUSSKÖRPER

Das Verschlussstück besticht durch eine sehr geringe Bauhöhe, wodurch auch das Rückstoß- und Deutverhalten der Pistole positiv beeinflusst wird. Er enthält unter anderem einen mechanischen Ladestandsanzeiger, der hinten am Verschlussstück erkennbar macht, ob sich eine Patrone im Laderaum befindet.

MULTIFUNKTIONSTEIL

Der aus Stahl gefertigte und in das Griffstück eingesetzte Multifunktionssteil enthält Abzugs- und Sicherungseinrichtungen, Verschlussfanghebel und Ausstoßer.

VISIERUNG

Die Visierung, bestehend aus einem dreieckigen Korn und einer Kimme mit trapezförmigem Kimmenausschnitt, ist seitlich verschieb- und austauschbar. Weiße Kontrastflächen auf Kimme und Korn dienen als Zielhilfe.

MAGAZIN

Das Stahlmagazin weist beidseitige Öffnungen zur Feststellung der Patronenanzahl auf.

LADESTANDSANZEIGER

Der Ladestandsanzeiger kann eine in der Pistole geladene Patrone anzeigen. Der Ladestandsanzeiger ist sichtbar und fühlbar am hinteren Ende des Verschlussstückes.

 **VORSICHT!**

Auch Ihre STEYR Pistole hat einen Ladestandsanzeiger. Es ist eine mechanische Vorrichtung, die versagen kann. Verlassen Sie sich nie auf einen Ladestandsanzeiger oder Ihr Gedächtnis ob Ihre Pistole geladen ist. Ziehen Sie immer das Verschlussstück zurück und überzeugen sich visuell, dass sich keine Patrone im Laderaum befindet.

ABZUGSSYSTEM

Das Abzugssystem ist mit einer Abzugsicherung, einer passiven Fallsicherung und einer passiven Schlagbolzensicherung ausgestattet. Die passiven Sicherungen funktionieren automatisch ohne die Bedienung durch den Benutzer. Die Sicherungen sind immer aktiviert und werden automatisch beim Zurückziehen des Abzuges in die hinterste Position deaktiviert.

 **VORSICHT!**

Wenn sich eine Patrone im Laderaum befindet wird Ihre STEYR Pistole beim Abziehen abgefeuert.

 **VORSICHT!**

STEYR PISTOLEN haben weiters eine automatische, innen liegende Sicherung, die eine unbeabsichtigte Schussabgabe durch einen Schlag oder Fall der Waffe verhindert. Die einwandfreie und sichere Funktion der STEYR PISTOLE hängt von der richtigen Bedienung und dass keine eigenmächtige Änderungen an der Waffe durchgeführt werden ab. Wie bei jedem anderen technischen Gerät kann eine ungewöhnliche oder extrem starke Belastung zur Beschädigung der Teile führen. Folgen Sie daher genau den Bedienungsanweisungen und den Warnhinweisen dieser Betriebsanleitung um das Risiko von ernsthaften Verletzungen oder sogar Tod zu minimieren.

 **VORSICHT!**

Durch eine nicht funktionierende Sicherung besteht immer die Möglichkeit einer ungewollten Schussabgabe. Falls dies eintritt, versuchen Sie keine weitere Schussabgabe, entladen Sie die Waffe sofort und

übergaben Sie diese zur Überprüfung an das Fachpersonal.

STANDARD AUSSTATTUNG

- 1 Pistole mit Magazin
- 1 Reservemagazin
- 2 Schlüssel für die integrierte Funktionssperre
- 1 Betriebsanleitung
- 1 Pistolenbox

6. SICHERUNGSEINRICHTUNGEN



Die Pistole verfügt über 3 Sicherungszustände.

Der Benutzer kann den Sicherungszustand der Pistole seinen persönlichen Bedürfnissen anpassen.

HINWEIS

Die Pistole ist auch ohne manueller Sicherung (3) erhältlich.

Reset Action Sicherungen (1)



(Abzug-, Fall- und indirekte Schlagbolzensicherung)

Diese Sicherungen werden erst durch das Ziehen des Abzuges deaktiviert. Damit ist höchstmögliche Schussbereitschaft bei gleichzeitiger Sicherheit gegeben.

Funktionssperre mit Schlüssel (2)



DEUTSCH

Abb. 6

Stellung „Entsperrt“



Stellung „Gespartt“



Die integrierte Funktionssperre wird manuell mit einem speziellem Schlüssel bedient. In der Stellung „gesperrt“ ist der Abzug blockiert und das Zerlegen der Pistole ist nicht möglich. Die integrierte Schlüsselfunktionssperre kann nur verwendet werden, wenn der Schlagbolzen gespannt ist (der Abzug ist in der vorderen Position).

Drücken Sie zum Sperren die Funktionssperre hinein und drehen diese in Richtung des Buchstaben „S“ (Sicher) auf dem Griffstück. Der Abzug ist blockiert und die Pistole kann nicht zerlegt werden.

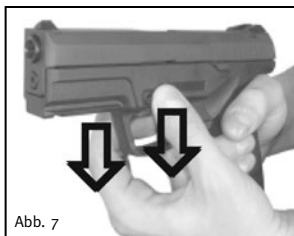
Drücken Sie zum Entsperren die Funktionssperre mit dem Schlüssel hinein und drehen diese in Richtung des Buchstaben „F“ zurück.

⚠ VORSICHT!

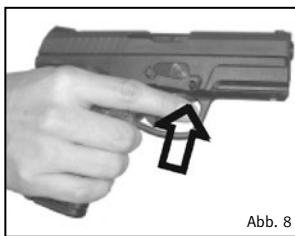
Lassen Sie Ihre STEYR Pistole niemals unbeaufsichtigt wenn diese von Kindern oder nicht berechtigten Personen benutzt werden könnte.

Manuelle Sicherung (3)

Aktiviert



Deaktiviert



Die manuelle Sicherung (3) kann zusätzlich zur Abzugssicherung (1) und nur bei gespanntem Schlagbolzen verwendet werden.

7. LADEN, SCHUSSABGABE

⚠ VORSICHT!

Der Laderaum der STEYR Pistole ist nur für ein ganz bestimmtes Patronenkaliber ausgelegt. Es ist wichtig, dass Sie Ihr Magazin nur mit der für Ihre Pistole passenden Munition laden. Vergleichen Sie immer beim Laden des Magazins das auf dem Patronenhülsenboden vermerkte Kaliber mit dem Ihrer Pistole um die Verwendung der richtigen Patrone sicher zu stellen. Die Verwendung von falscher Munition in Ihrer Pistole kann zu dessen Zerstörung, schweren oder tödlichen Verletzungen führen.

⚠ VORSICHT!

Um das Risiko einer fahrlässigen Schussabgabe zu minimieren, laden Sie Ihre STEYR Pistole erst dann, wenn Sie zur Schussabgabe bereit sind.

⚠ VORSICHT!

Die Waffe ist ausschließlich zum Gebrauch mit serienmäßig hergestellten, hochwertigen Originalpatronen bestimmt. Die Verwendung selbstgeladener, neuerlich geladener, "umgearbeiteter" oder nicht handelsüblicher Munition entspricht nicht den Normen der CIP oder SAAMI und kann schwere Störungen zur Folge haben, die sowohl für den Schützen als auch für andere ein Sicherheitsrisiko darstellen.

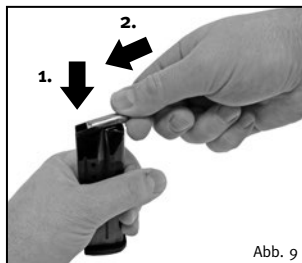


Abb. 9

Laden:

Zum Laden drücken Sie jede Patrone, mit dem Stoßboden voran, gegen den Druck der Magazinfeder in das Magazin.

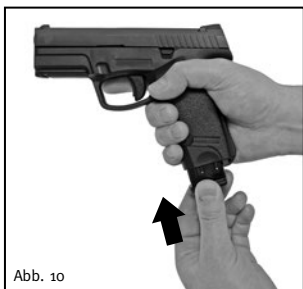


Abb. 10

Stecken Sie das Magazin in den Magazinschacht des Griffstücks bis der Magazinhalter einrastet.

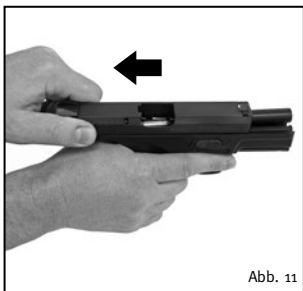


Abb. 11

Halten Sie die Steyr Pistole mit der Schießhand, den Abzugfinger ausgestreckt und am Abzugsbügel anliegend.

Ziehen Sie das Verschlussstück mit der anderen Hand komplett zurück und lassen es los, sodass das Verschlussstück selbsttätig in die vorderste Stellung zurückkehrt.

Oder

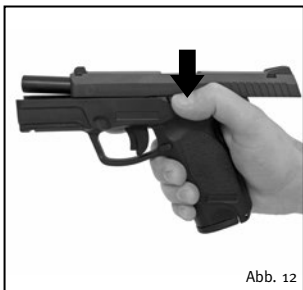


Abb. 12

Drücken Sie den Verschlussfang mit dem Daumen der Schießhand nach unten, wenn das Verschlussstück in der hintersten Stellung vom Verschlussfang gehalten wird, sodass das Verschlussstück selbsttätig in die vorderste Stellung zurückkehrt.

Die Pistole ist nun geladen und beim Ziehen des Abzugs feuerbereit.

Schussabgabe:

VORSICHT!

Bevor Sie mit der STEYR Pistole schießen, reinigen Sie den Lauf, indem Sie mit dem Putzstock ein Reinigungstuch vom Laderaum zur Mündung durch die Bohrung schieben. Wiederholen Sie diesen Vorgang bis das Reinigungstuch frei von Öl oder Reinigungsmittel ist.

VORSICHT!

Verwenden Sie niemals Ihre STEYR Pistole nach einer Fehlfunktion und schließen Sie niemals gewaltsam das Verschlussstück bei beschädigter Munition (eine Explosion kann dadurch verursacht werden).

VORSICHT!

Ziehen Sie nicht den Abzug, wenn das Verschlussstück nicht vollständig geschlossen ist. In diesem Fall entladen Sie die Pistole wie in Kapitel 8 der Inhaltsangabe beschrieben, überprüfen Sie die entfernte Patrone und den Laderaum auf Beschädigungen oder Verschmutzung.

VORSICHT!

Tragen Sie beim Schießen Ihrer STEYR Pistole immer eine Schutzbrille um Ihre Augen zu schützen.

VORSICHT!

Tragen sie beim Schießen immer einen geeigneten Gehörschutz, um Ihr Gehör zu schützen.

Wenn die Pistole mit einer Patrone im Laderaum geladen ist (der Schlagbolzen ist vorgespannt, der Abzug ist in der vordersten Stellung, die Fallsicherung ist aktiviert), ragt der Ladestandsanzeiger fühlbar und sichtbar aus dem Verschlussstück.



Zur Schussabgabe ziehen Sie den Abzug mit dem Zeigefinger der Schießhand in die hinterste Position. Dadurch wird automatisch die Abzugsicherung und die Fallsicherung deaktiviert.



Nach dem Abfeuern der letzten Patrone wird das Verschlussstück in der offenen Stellung gehalten.

8. ENTLADEN

⚠ VORSICHT!

Auch Ihre STEYR Pistole hat einen Ladestandsanzeiger. Es ist eine mechanische Vorrichtung, die versagen kann. Verlassen Sie sich nie auf einen Ladestandsanzeiger oder Ihr Gedächtnis ob Ihre Pistole geladen ist. Ziehen Sie immer das Verschlussstück zurück und überzeugen sich visuell, dass sich keine Patrone im Laderaum befindet.

⚠ VORSICHT!

Es besteht die Möglichkeit, dass sich noch eine Patrone im Lauf befindet, wenn ein geladenes oder leeres Magazin abgenommen oder eingesetzt wird. Falls sich eine Patrone im Lauf befindet, wird diese bei ziehen des Abzuges mit eingesetztem oder abgenommenem Magazin gezündet. Der Benutzer darf die Waffe daher nie unbeaufsichtigt lassen. Selbst wenn das Magazin abgenommen wurde muss die Waffe auch nach dem entfernen des Magazins mit besonderer Vorsicht gehandhabt werden. Der Benutzer muss sich vor dem zerlegen zur Reinigung oder zu einem anderen Zweck persönlich überzeugen, dass der Lauf leer ist.

⚠ VORSICHT!

Um sicher zu stellen, dass sich in Ihrer STEYR Pistole nach dem Entladen keine Patrone mehr befindet, müssen Sie unbedingt die Reihenfolge beachten.

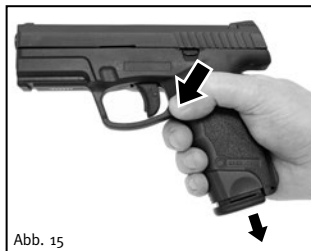
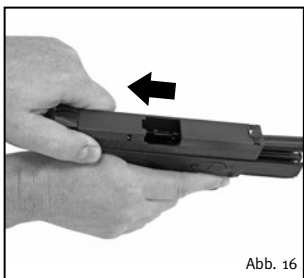
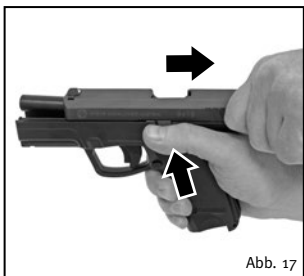


Abb. 15

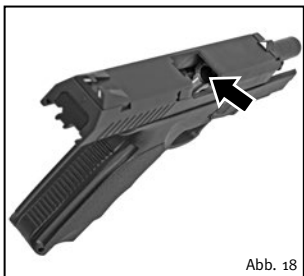
1. Entfernen Sie das Magazin durch Drücken des Magazinhalters.



2. Ziehen Sie das Verschlussstück zum Auswerfen der Patrone nach hinten.



3. Fixieren Sie das Verschlussstück in der hintersten (offenen) Stellung.



4. Überprüfen Sie visuell und manuell, ob sich eine Patrone im Laderaum befindet.

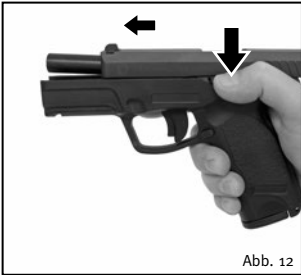


Abb. 12

5. Lösen Sie das Verschlussstück, sodass es selbsttätig in die vorderste (geschlossene) Stellung kommt.

Entladen Sie auch die STEYR Pistole bei der Verwendung der Schlüssel-Funktionssperre.

9. ZERLEGEN

VORSICHT!

Auch Ihre STEYR Pistole hat einen Ladestandsanzeiger. Es ist eine mechanische Vorrichtung, die versagen kann. Verlassen Sie sich nie auf einen Ladestandsanzeiger oder Ihr Gedächtnis ob Ihre Pistole geladen ist. Ziehen Sie immer das Verschlussstück zurück und überzeugen sich visuell, dass sich keine Patrone im Laderaum befindet.

VORSICHT!

Es besteht die Möglichkeit, dass sich noch eine Patrone im Lauf befindet, wenn ein geladenes oder leeres Magazin abgenommen oder eingesetzt wird. Falls sich eine Patrone im Lauf befindet, wird diese beim Ziehen des Abzugs mit eingesetztem oder abgenommenem Magazin gezündet. Der Benutzer darf die Waffe daher nie unbeaufsichtigt lassen. Selbst wenn das Magazin abgenommen wurde muss die Waffe auch nach dem Entfernen des Magazins mit besonderer Vorsicht gehandhabt werden. Der Benutzer muss sich vor dem Zerlegen zur Reinigung oder zu einem anderen Zweck persönlich überzeugen, dass der Lauf leer ist.

VORSICHT!

Modifizieren Sie niemals Ihre STEYR Pistole, da dies zu Funktionsstörungen und gefährlichen Bedingungen führen kann.

VORSICHT!

Tragen Sie immer eine Schutzbrille während des Zerlegens als Schutz vor den Federn.

VORSICHT!

Um sicher zu gehen, dass sich keine Patrone mehr im Laderaum befindet müssen Sie den nachstehenden Schritten folgen.



Abb. 15

1. Entfernen Sie das Magazin durch Drücken des Magazinhalters.

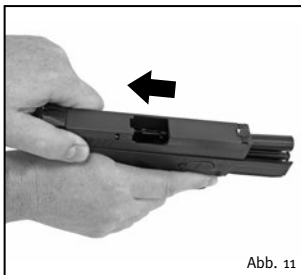


Abb. 11

2. Ziehen Sie das Verschlussstück zum Auswerfen einer Patrone, die sich womöglich im Patronenlager befindet nach hinten.

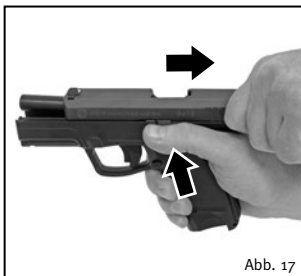
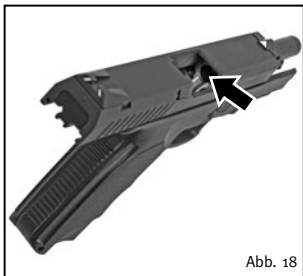
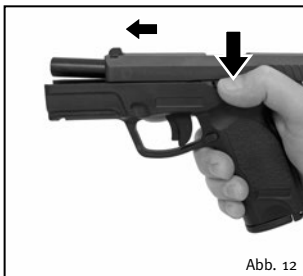


Abb. 17

3. Fixieren Sie das Verschlussstück in der hintersten (offenen) Stellung.



4. Überprüfen Sie visuell und manuell, ob sich eine Patrone im Laderaum befindet.



5. Lösen Sie mit dem Verschlussfang das Verschlussstück, sodass das Verschlussstück selbsttätig in die vorderste (geschlossene) Stellung kommt.



6. Richten Sie die Mündung der Waffe nach unten in eine sichere Richtung und ziehen Sie den Abzug.

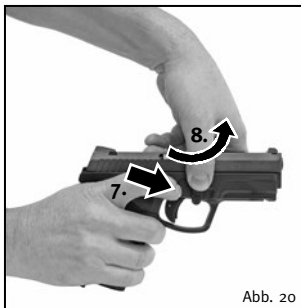


Abb. 20

7. Drücken Sie die Schlüsselfunktionssperre mit dem Zeigefinger der Schießhand hinein und halten diese eingedrückt.

8. Schwenken Sie den Zerlegehebel mit dem Daumen der anderen Hand nach unten.



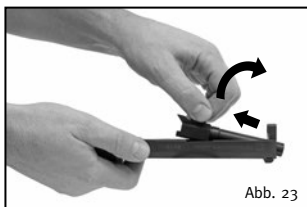
Abb. 21

9. Ziehen Sie das Verschlussstück nach vorne vom Griffstück ab.



Abb. 22

10. Drücken Sie die Schließfeder nach vorne in das Verschlussstück und nehmen die Schließfedereinheit heraus.



11. Heben Sie den Lauf am Laufhaken an und ziehen diesen aus dem Verschlussstück heraus.

⚠ ACHTUNG!

Die weitere Zerlegung darf nur durch von STEYR MANNLICHER autorisiertem Personal erfolgen.

10. REINIGUNG

VORSICHT!

Bevor Sie die Waffe zerlegen oder reinigen vergewissern Sie sich, ob sich im Patronenlager noch eine Patrone befindet. Wenn Sie das Magazin aus der Waffe herausnehmen besteht die Möglichkeit, dass sich noch eine Patrone im Patronenlager befindet. Diese Patrone wird unabhängig davon, ob sich das Magazin in der Waffe befindet oder nicht beim Abziehen abgefeuert. Deshalb lassen Sie Ihre STEYR Pistole nie unbeobachtet, sogar wenn das Magazin entfernt ist. Sie müssen sich auch immer vor dem Reinigen oder dem Zerlegen der Pistole überzeugen, dass der Laderaum leer ist.

VORSICHT!

Tragen Sie während der Reinigung eine Schutzbrille zum Schutz Ihrer Augen vor Reinigungsmittel.

VORSICHT!

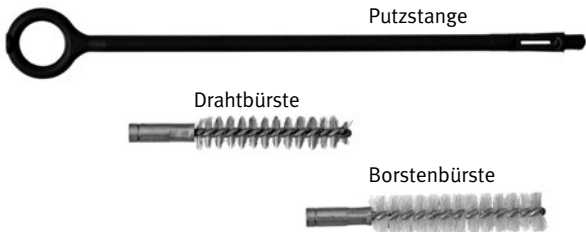
Versichern Sie sich, dass sich keine Munition im Bereich der Reinigung befindet. Reinigungsmittel können Einfluss auf den Zünder oder Treibmittel der Patrone haben und dadurch zu Funktionsstörungen führen. Weiters kann es dadurch zu einem Geschosstecker im Lauf kommen. Wird jetzt ein weiteres Geschoss verschossen kann es zur Beschädigung der Waffe und ernsthaften Verletzungen kommen.

Hauptteile zur Reinigung



Abb. 24

Reinigen Sie und ölen Sie die Hauptteile der STEYR Pistole nach dem Schiessen oder wenn diese mit Sand, Staub oder Wasser (hohe Luftfeuchtigkeit oder Kondensationswasser) in Berührung gekommen ist. Gute Pflege ist wichtig für die Sicherstellung der einwandfreien Funktion. Zum Reinigen zerlegen Sie die Waffe entsprechend Kapitel 9.



(STEYR Reinigungsgerät optional)

Abb. 25

Nach dem Zerlegen Ihrer STEYR Pistole, reinigen Sie die Laufbohrung wie folgt mit dem Reinigungsgerät:

1. Befeuchten Sie das Reinigungstuch mit Waffenöl oder einem Laufreinigungsmittel und schieben Sie es mittels der Putzstange durch den Lauf, immer vom Patronenlager zur Mündung bis die Laufbohrung sauber ist.
2. Schieben Sie nun mehrmals die geölte Drahtbürste vom Patronenlager zur Mündung zum Entfernen von Rückständen und verbranntem Pulver durch den Lauf.
3. Befeuchten Sie ein neues Reinigungstuch mit Waffenöl oder einem Laufreinigungsmittel und schieben es mit der Putzstange durch den Lauf, immer vom Patronenlager zur Mündung, bis das Reinigungstuch sauber ist. Ersetzen Sie dabei immer wieder das Reinigungstuch.

4. Schieben Sie mittels der Putzstange ein sauberes und trockenes Reinigungstuch durch den Lauf, immer vom Patronenlager zur Mündung hin.
5. Befeuchten Sie ein Reinigungstuch ein wenig mit Waffenöl oder einem Laufreinigungsmittel und schieben es durch den Lauf, immer vom Patronenlager zur Mündung hin.
6. Vor dem nächsten Schießen schieben Sie ein sauberes und trockenes Reinigungstuch durch den Lauf, immer vom Patronenlager zur Mündung hin, bis der Lauf frei von Öl oder Reinigungsmittel ist.

Oiling points

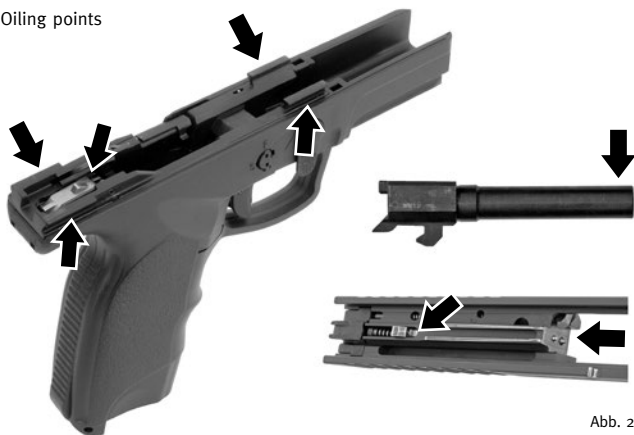


Abb. 26

⚠️ ACHTUNG!

Wollen Sie Ihre STEYR Pistole lagern, so führen Sie die Reinigung nur bis Schritt 5 durch. Reinigen Sie das Verschlussstück, die Führungsschienen, die Lauf-Außenseite und den Verschlussfang wie folgt (siehe Abb. 26):

1. Entfernen Sie mit der geölten Borsten Bürste an den gekennzeichneten Stellen vorhandene Verunreinigungen und Rückstände.
2. Wischen Sie die gereinigten Stellen mit einem sauberen Reinigungstuch trocken und kontrollieren den Reinigungsgrad. Falls noch Verschmutzungen vorhanden sind wiederholen Sie den Vorgang.
3. Tragen Sie einen dünnen Film von Waffenöl auf die gereinigten Stellen, den Schlagbolzen und am äußeren Laufende wie in Bild.. gezeigt auf.

 **ACHTUNG!**

Verwenden Sie nicht zu viel Waffenöl. Zu viel Waffenöl sammelt Pulverreste und andere Rückstände an und kann dadurch zu Funktionsstörungen führen.

Nach der kompletten Reinigung bauen Sie die STEYR Pistole wie in Kapitel 11 der Inhaltangabe beschrieben zusammen.

11. ZUSAMMENBAU



WARNING!

Tragen Sie während des Zusammenbaus eine Schutzbrille zum Schutz Ihrer Augen vor den Federn.

Zum Zusammenbauen Ihrer STEYR Pistole nach der Reinigung folgen Sie die Anweisungen.

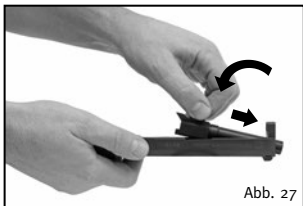


Abb. 27

1. Halten Sie den Lauf bei den Laufhaken, schieben diesen in das Verschlussstück und nach unten schwenken.

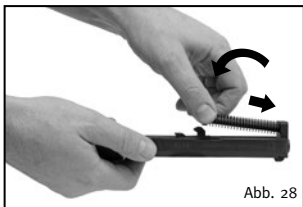


Abb. 28

2. Drücken Sie die Schließfedereinheit in das Verschlussstück hinein und nach unten.

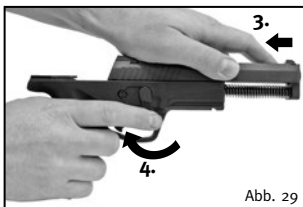


Abb. 29

3. Stecken Sie das Verschlussstück auf das Griffstück und ziehen es ganz nach hinten.
4. Drehen Sie den Zerlegehebel nach oben.

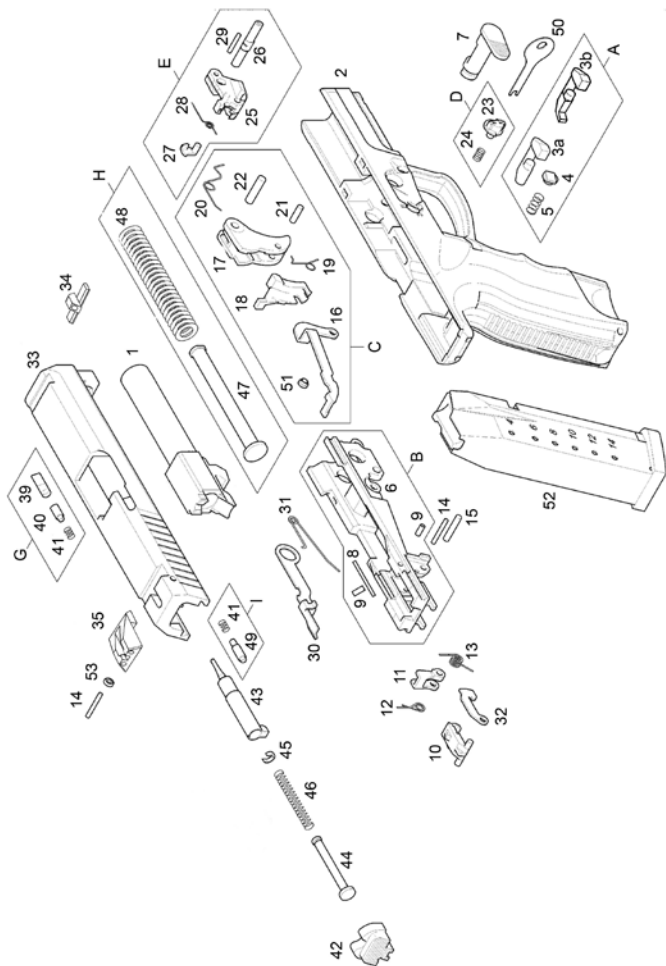
12. GEWÄHRLEISTUNG

Das Zerlegen der STEYR PISTOLE durch den Käufer oder Dritte, anders als in der Betriebsanleitung beschrieben, sowie falscher Zusammenbau oder Bedienung, kann zu Beschädigungen, Funktionsstörungen und Versagen der Sicherheitseinrichtungen führen. Der Hersteller weist darauf hin, dass in diesem Fall Gewährleistung und Ansprüche des Käufers auf Schadenersatz bei Beschädigung oder Verletzung ungültig werden.

Bei jeder Veränderung des Originalzustandes werden die Gewährleistungsansprüche ungültig, ebenso bei Verwendung von selbstgeladener oder fehlerhafter Munition.

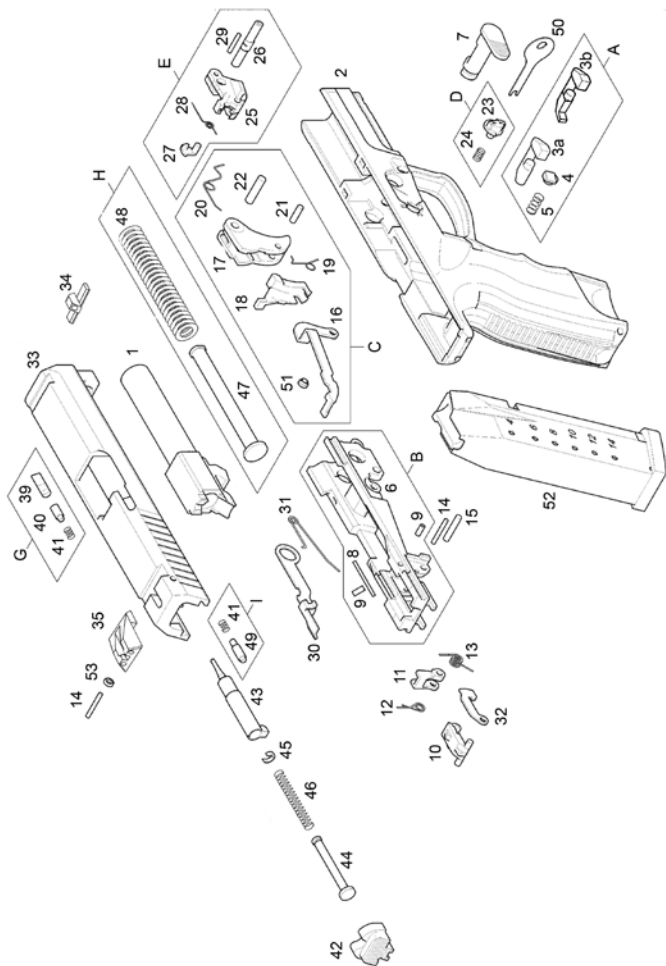
Jede Veränderung der Sicherungseinrichtungen ist aus Sicherheitsgründen strengstens verboten!

STEYR MANNLICHER weist alle Gewährleistungsansprüche zurück, die auf Nichteinhaltung oder ungenaue Einhaltung der Betriebsanleitung zurückzuführen sind.



13. ERSATZTEILLISTE

POS.	BENENNUNG	ANZAHL
1	ERSATZLAUF S 40S&W	1 Stk.
1	ERSATZLAUF S 9x19	1 Stk.
2a	GRIFFSTÜCK MIT MAN. SICHERUNG	1 Stk.
2a	GRIFFSTÜCK OHNE MAN. SICHERUNG	1 Stk.
2b	GRIFFSTÜCK MIT MAN. SICHERUNG (Mag.halt. wechs.)	1 Stk.
2b	GRIFFSTÜCK OHNE MAN. SICHERUNG (Mag.halt. wechs.)	1 Stk.
3a	MAGAZINHALTER	1 Stk.
3b	MAGAZINHALTER, WECHSELBAR	1 Stk.
4	FEDERAUFLAGE	1 Stk.
5	MAGAZINHALTERFEDER	1 Stk.
6	MULTIFUNKTIONSTEIL	1 Stk.
7	ZERLEGEHEBEL	1 Stk.
8	AUSSTOSSER	1 Stk.
9	SPANNSTIFT	1 Stk.
10	FANGSTÜCK	1 Stk.
11	HEBEL	1 Stk.
12	FEDER ZU FANGSTÜCK	1 Stk.
13	FEDER ZU HEBEL	1 Stk.
14	STIFT ZUM FANGSTÜCK	2 Stk.
15	STIFT ZUM HEBEL	1 Stk.
16	ABZUGSTANGE	1 Stk.
17	ABZUG	1 Stk.
18	ABZUGSICHERUNG	1 Stk.
19	FEDER ZU ABZUGSICHERUNG	1 Stk.
20	ABZUGFEDER	1 Stk.
21	STIFT ZU ABZUGSTANGE	1 Stk.
22	STIFT ZU ABZUG	1 Stk.
23	SCHLÜSSELFUNKTIONSSPERRE	1 Stk.
23	SCHLÜSSELFUNKTIONSSPERRE HANDSCHELLE	1 Stk.
24	FEDER ZU SCHLÜSSELFUNKTIONSSPERRE	1 Stk.
25	MANUELLE SICHERUNG	1 Stk.
26	STANGE ZU MANUELLER SICHERUNG	1 Stk.
27	RASTSTÜCK	1 Stk.
28	FEDER ZU MANUELLER SICHERUNG	1 Stk.
29	STIFT ZU MANUELLER SICHERUNG	1 Stk.
30	VERSCHLUSSFANG	1 Stk.
31	FEDER ZU VERSCHLUSSFANG	1 Stk.
32	FALLSICHERUNG 1,5	1 Stk.



POS.	BENENNUNG	ANZAHL
33	VERSCHLUSSSTÜCK 40 S&W A1 (MIT ROLLE)	1 Stk.
33	VERSCHLUSSSTÜCK 9x19 A1 (MIT ROLLE)	1 Stk.
34	KORN	1 Stk.
34	KORN TRILUX	1 Stk.
35	KIMME	1 Stk.
35	KIMME TRILUX	1 Stk.
39	AUSZIEHER (KALIBER 40 S&W)	1 Stk.
39	AUSZIEHER (KALIBER 9x19)	1 Stk.
40	AUSZIEHERBOLZEN	1 Stk.
41	AUSZIEHERFEDER	1 Stk.
42	DECKPLATTE	1 Stk.
43	SCHLAGBOLZEN	1 Stk.
44	FEDERSTANGE ZU SCHLAGBOLZEN	1 Stk.
45	SCHEIBE ZU SCHLAGBOLZENFEDER	1 Stk.
46	SCHLAGBOLZENFEDER	1 Stk.
49	DRUCKBOLZEN	1 Stk.
50	SCHLÜSSEL	1 Stk.
50	SCHLÜSSEL HANDSCHELLE	1 Stk.
51	SCHEIBE	1 Stk.
52	MAGAZIN 40 S&W HC 12 SCHUSS	1 Stk.
52	MAGAZIN 9x19 HC 15 SCHUSS	1 Stk.
53	ROLLE	1 Stk.
A	MAGAZINHALTER EINHEIT	1 Stk.
A	MAGAZINHALTER EINHEIT, WECHSELBAR	1 Stk.
B	MULTIFUNKTIONSTEIL 1,5 MIT AUSSTOSSER	1 Stk.
C	ABZUGSTANGENEINHEIT	1 Stk.
D	SCHLÜSSELFUNKTIONSSPERRE EINHEIT	1 Stk.
D	SCHLÜSSELFUNKTIONSSPERRE EINHEIT HANDSCHELLE	1 Stk.
E	MANUELLE SICHERUNGSEINHEIT	1 Stk.
G	AUSZIEHEREINHEIT (Kaliber 40 S&W)	1 Stk.
G	AUSZIEHEREINHEIT (Kaliber 9x19)	1 Stk.
H	SCHLIESSFEDEREINHEIT S9	1 Stk.
I	DRUCKBOLZENEINHEIT	1 Stk.

